

C.

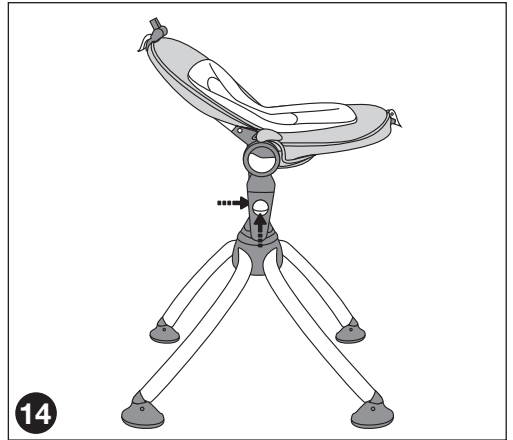

D.

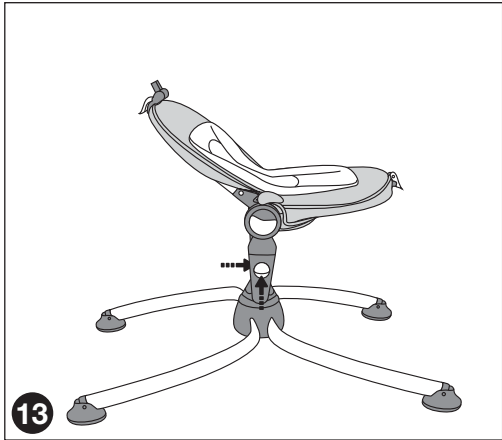

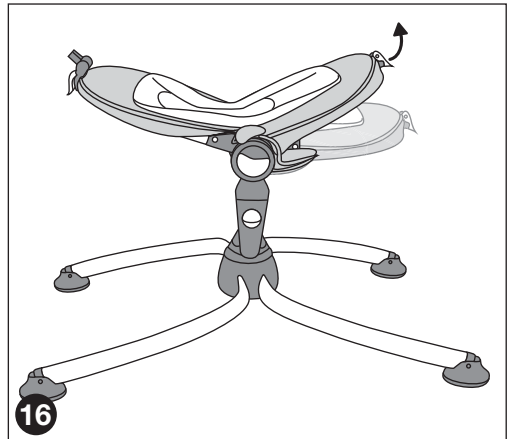
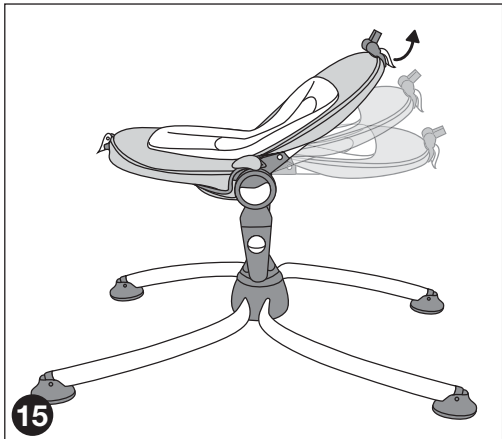

E.

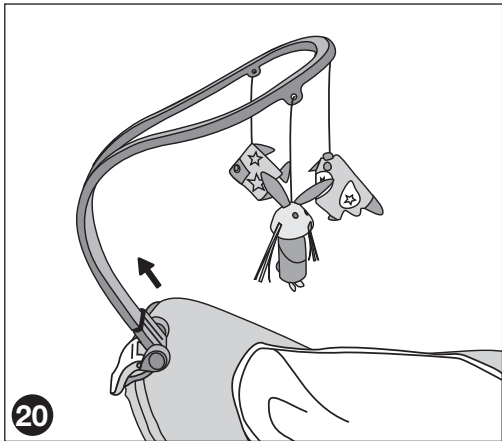
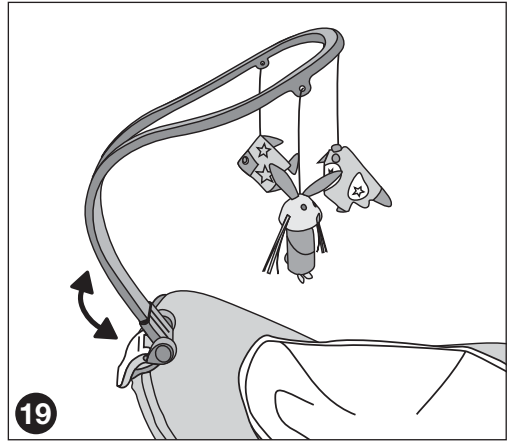
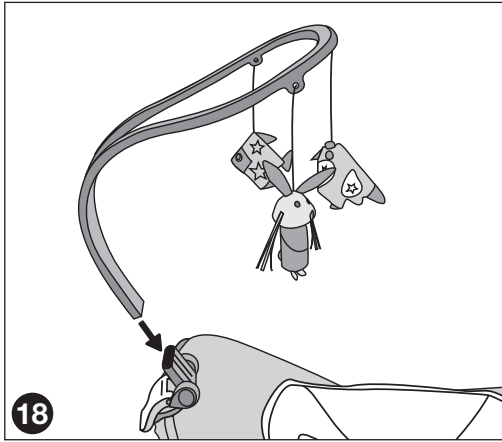

F.

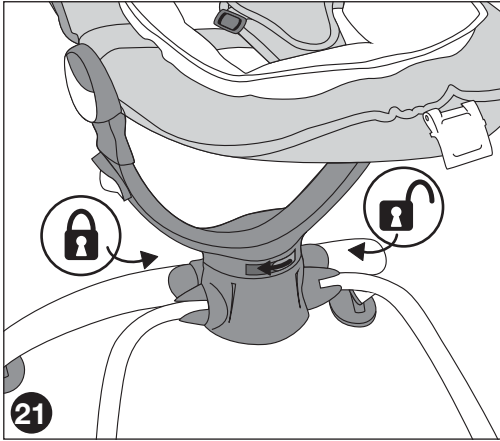

G.

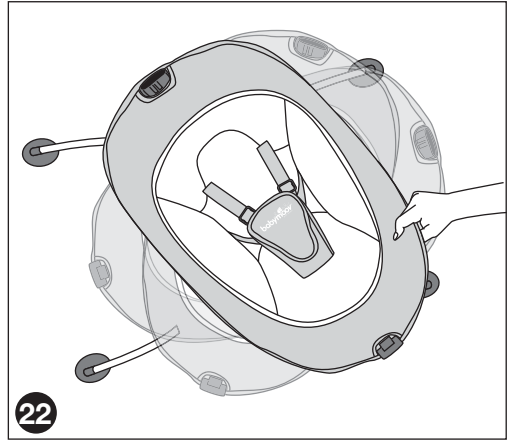

H.

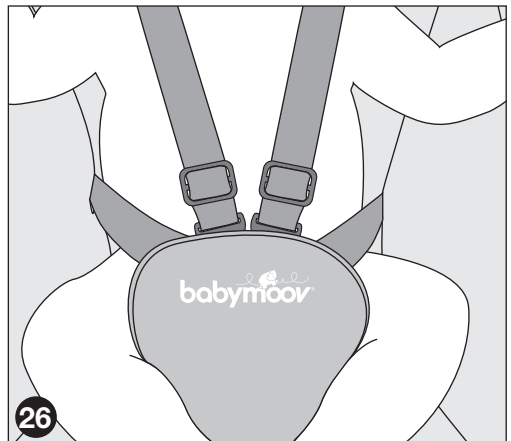
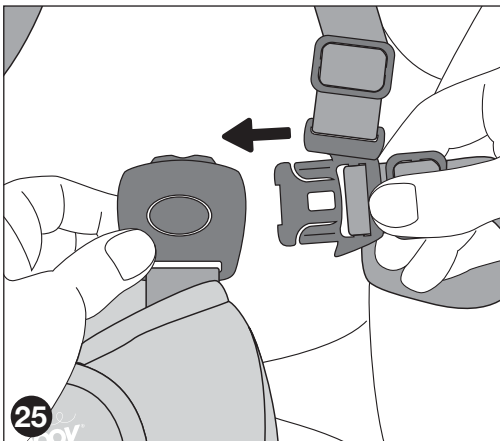
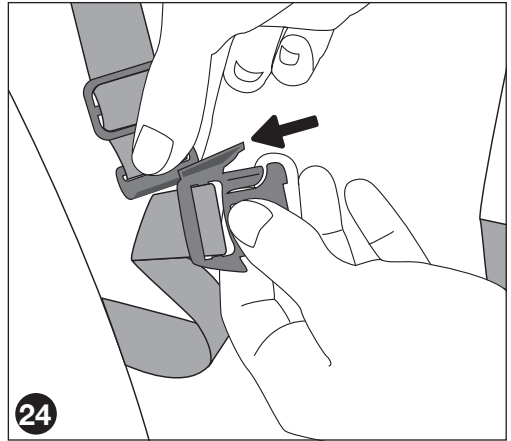
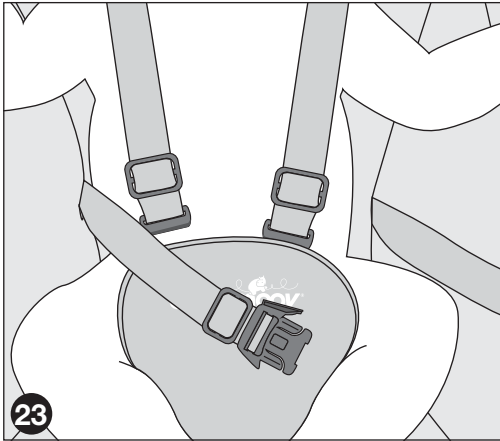

I.

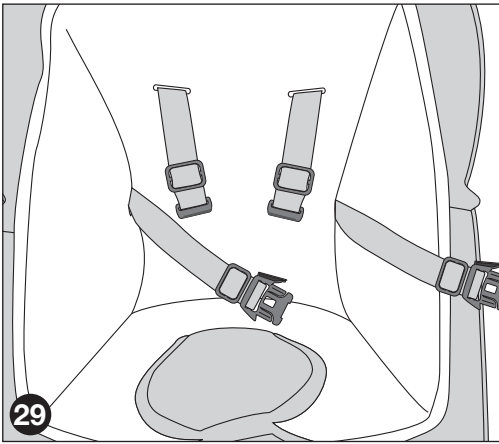
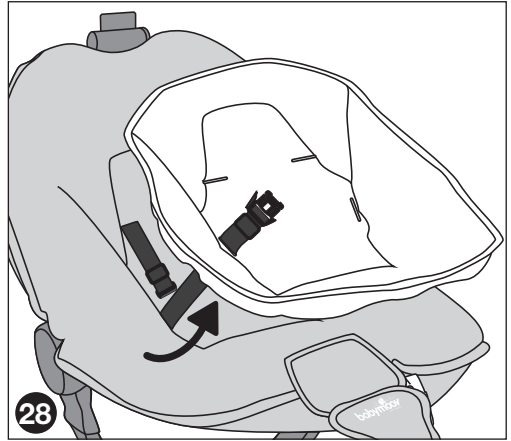
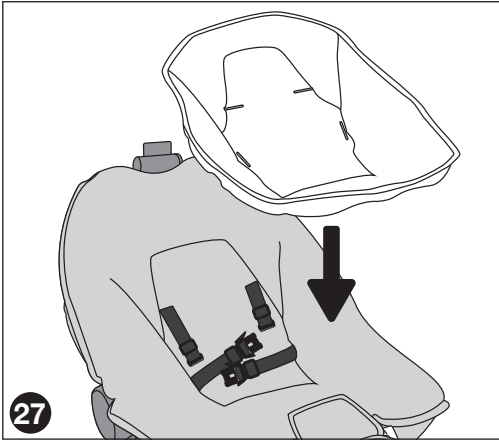

J.

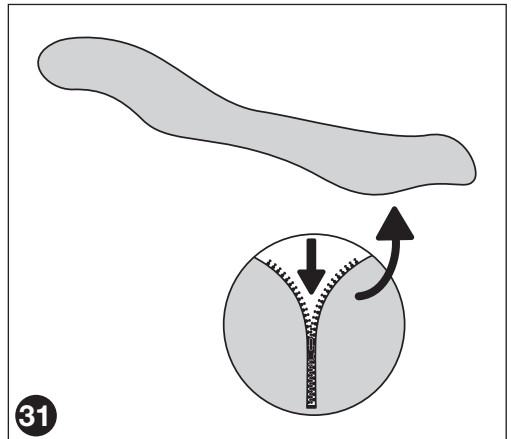
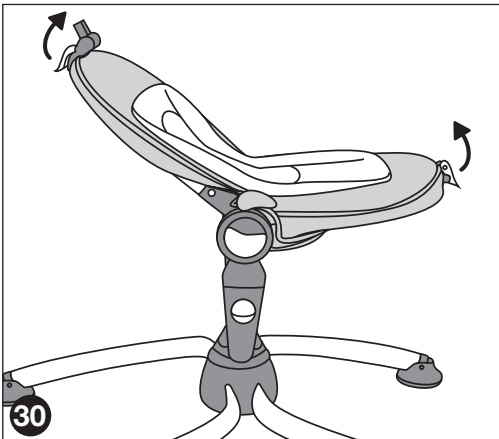

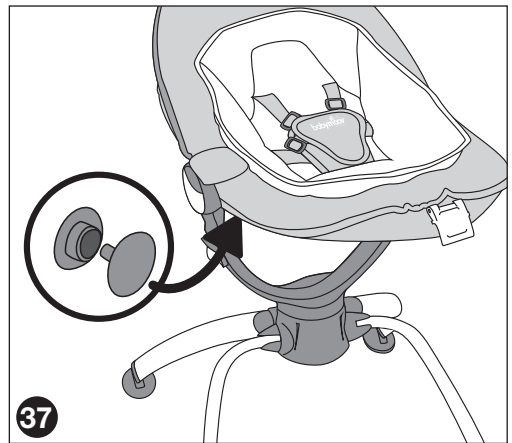
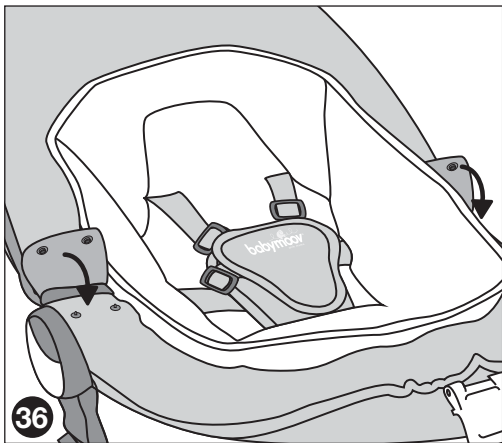
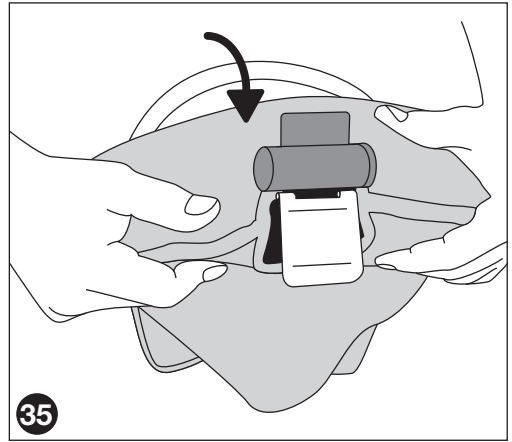
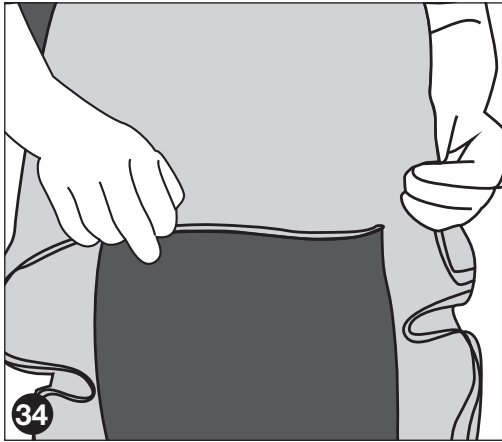
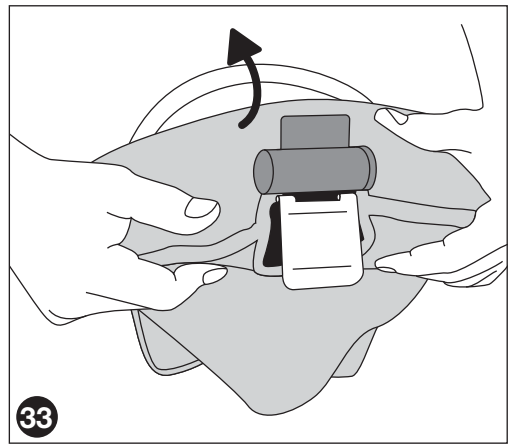
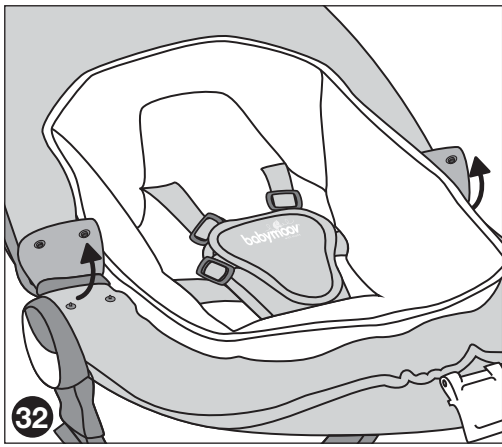



**Merci d'avoir choisi le transat Swoon Up BABYMOOV. Pour la sécurité de votre bébé, veuillez lire attentivement ce manuel d'instruction et le conserver soigneusement pour vous y référer ultérieurement. Conforme aux exigences de sécurité.**

## **IMPORTANT – LIRE ATTENTIVEMENT LES INSTRUCTIONS AVANT TOUTE UTILISATION ET LES CONSERVER POUR TOUTE RÉFÉRENCE ULTÉRIEURE.**

### **AVERTISSEMENTS**

- Ne jamais laisser l'enfant sans surveillance.
- Il est dangereux d'utiliser ce produit sur une surface en hauteur (par exemple, une table).
- Utiliser votre transat **UNIQUEMENT** sur le sol.
- Ne jamais utiliser le transat sur une surface molle (lit, canapé, coussin) ; le siège pourrait basculer et provoquer un danger pour votre enfant.
- Ne pas utiliser ce produit si votre enfant tient assis tout seul ou s'il pèse plus de 9 kg.
- Toujours utiliser le système de retenue.
- Ce produit n'est pas prévu pour de longues périodes de sommeil.
- Ne pas déplacer et ne pas soulever ce produit quand le bébé est à l'intérieur.
- Ne jamais utiliser l'arche d'éveil pour soulever ou déplacer ce produit.
- L'arche d'éveil n'est pas une poignée de portage.
- Pour éviter les blessures, s'assurer que les enfants ne sont pas à proximité lors du pliage et du dépliage du produit.
- Ne pas laisser les enfants jouer avec ce produit.
- Ne pas utiliser le transat si des composants sont cassés ou manquants.
- Ne pas utiliser d'accessoires ou de pièces de rechanges autres que ceux approuvés par Babymoov.

### **CONSIGNES DE SÉCURITÉ À RESPECTER**

- Avant l'utilisation du transat, vérifier que les mécanismes de verrouillage soient bien enclenchés et correctement ajustés.
- Éloigner le transat de toute flamme, des sources de chaleur intenses, des prises électriques, rallonges, cuisinières, etc. ou objets pouvant être à la portée de l'enfant.
- Pour éviter tout risque d'étouffement, ne jamais ajouter d'oreiller, de couverture ou de rembourrage ; conserver les sacs plastiques de l'emballage hors de portée des bébés et des jeunes enfants.
- Ne pas placer d'objets avec des ficelles autour du cou de l'enfant ; ne pas suspendre des ficelles au transat et ne pas accrocher de ficelles aux jouets. Ces pratiques pourraient causer l'étranglement du bébé.
- Ne pas placer le transat près d'une fenêtre où les cordons d'un store ou d'un rideau pourraient étrangler l'enfant.
- Ne pas laisser l'enfant jouer avec le transat plié.

### **COMPOSITION**

- |                               |                                    |                             |
|-------------------------------|------------------------------------|-----------------------------|
| <b>a.</b> Siège               | <b>g.</b> Crans hauteur            | <b>m.</b> Sangles d'épaule  |
| <b>b.</b> Housse              | <b>h.</b> Dossier                  | <b>n.</b> Sangles ceinture  |
| <b>c.</b> Poignée de l'assise | <b>i.</b> Assise                   | <b>o.</b> Entrejambe        |
| <b>d.</b> Boutons pliage      | <b>j.</b> Arche d'éveil            | <b>p.</b> Coussin réducteur |
| <b>e.</b> Poignée du dossier  | <b>k.</b> Bouton bercement naturel |                             |
| <b>f.</b> Pieds               | <b>l.</b> Harnais de sécurité      |                             |

### **INSTRUCTION D'UTILISATION**

#### **A. DÉPLIAGE**

- Retournez le transat de manière à ce que les pieds **(f)** soient vers le haut.
- Abaissez les pieds **(f)** vers le sol.
- Tirez sur la poignée du dossier **(e)** et appuyez simultanément sur le bouton pliage **(d)** associé puis relevez le dossier **(h)**.
- Tirez sur la poignée de l'assise **(c)** et appuyez simultanément sur le bouton pliage **(d)** puis relevez l'assise **(i)**.
- Levez les crans hauteur **(g)** pour monter le transat à la position souhaitée.

#### **B. PLIAGE**

**AVERTISSEMENT : ne jamais plier les pieds (f) avant le siège (a).**

##### **Pliage du siège (a)**

- Ôtez les boutons-pression sur la housse **(b)**.
- Appuyez simultanément sur la poignée de l'assise **(c)** et le bouton pliage **(d)** associés, possédant la même pastille de couleur.
- Appuyez simultanément sur la poignée du dossier **(e)** et le bouton pliage **(d)** associés, possédant la même pastille de couleur.
- Rabattez au maximum le siège **(a)** vers le bas.

### Pliage des pieds (f)

- Levez les crans hauteur (g) simultanément, et maintenez-les levés en soulevant légèrement le transat.
- Abaissez les pieds (f) au maximum (jusqu'à ce qu'ils touchent par terre) tout en continuant à maintenir les crans hauteur (g) levés.
- Rabattez les pieds (f) vers le haut.
- Retournez le transat sur ses pieds (f) et transportez-le avec sa poignée.

## C. RÉGLAGE DE LA HAUTEUR

**AVERTISSEMENT : ne jamais effectuer cette manipulation lorsque l'enfant est installé dans le transat.**

### Passage en position haute

- Soulevez puis relâchez les crans hauteur (g).
- Pour atteindre la hauteur interaction, soulevez le transat vers le haut jusqu'à ce qu'il se bloque.

### Passage en position basse

- Soulevez puis relâchez les crans hauteur (g).
- Pour atteindre la hauteur relaxation, descendez le transat jusqu'à ce qu'il se bloque.

## D. INCLINAISON

### Dossier (h)

- Tirez sur la poignée du dossier (e).
- Choisissez la position d'inclinaison souhaitée.

### Assise (i)

- Tirez sur la poignée de l'assise (c).
- Choisissez la position d'inclinaison souhaitée.

## E. ARCHE D'ÉVEIL (j)

- Insérez l'arche d'éveil (j) dans sa base.
- Ajustez l'arche d'éveil (j) dans la position souhaitée.
- Pour retirer l'arche d'éveil (j), tirez-la vers le haut en appuyant sur la languette.

## F. BERCEMENT NATUREL

- Pour activer la fonction « bercement naturel », poussez le bouton bercement naturel (k) (cadenas ouvert).
- Pour stopper la fonction « bercement naturel », poussez le bouton bercement naturel (k) (cadenas fermé).

## G. ROTATION 360°

- Tenez fermement les pieds (f).
- Faites pivoter le siège (a) jusqu'à la position souhaitée.

## H. HARNAIS DE SÉCURITÉ (l)

- Assemblez les sangles d'épaule (m), avec les sangles de ceinture (n).
- Insérez les sangles assemblées (m et n) dans le harnais de l'entrejambe (o) jusqu'à entendre un « clic ».

## I. COUSSIN RÉDUCTEUR (p)

- Passez chaque bretelle du harnais de sécurité (l) dans les fentes du coussin réducteur (p).

## J. INSTALLATION ET RETRAIT DE LA HOUSSE (b)

- Pour faciliter le retrait ou l'insertion de la housse (b), repliez le dossier (h) et l'assise (i) à l'aide des poignées de l'assise (c) et du dossier (e).
- **Pour le retrait :** ouvrez le zipper sous la housse (b) et détachez les boutons-pression de la housse (b). Ôtez la housse (b).
- **Pour l'installation :** ouvrez le zipper sous la housse (b). Insérez les poignées de l'assise (c) et du dossier (e) dans les fentes de la housse (b). Réfermez le zipper puis accrochez les boutons-pression de la housse (b). Accrochez les boutons pressions sous le siège (a).

## ENTRETIEN ET INSTRUCTION DE LAVAGE

- Vérifiez souvent le transat pour s'assurer qu'il n'y ait pas de vis desserrées, de pièces usées, de tissus déchirés, ou de points décousus.
- Faites remplacer ou réparer les pièces si nécessaire. N'utilisez que des pièces détachées conseillées par Babyboom.
- Le coussin réducteur est lavable à 30 °C en machine.
- Une exposition excessive au soleil ou à la chaleur peut provoquer la décoloration ou le voilage des pièces.



**Thank you for choosing the BABYMOOV Swoon Up bouncer. For your baby's safety, please read this instructions manual carefully and keep it for future reference. Complies with safety requirements.**

## **IMPORTANT – READ THESE INSTRUCTIONS PRIOR TO USE AND KEEP THEM FOR ALL FUTURE REFERENCE.**

### **WARNINGS**

- Never leave the child unattended.
- It is dangerous to use this product on a raised surface (for example, a table).
- **ONLY** use your bouncer on the ground.
- Never use the bouncer on a soft surface (bed, sofa, pillow); the seat could tip and place your baby in danger.
- Do not use this product if your baby can sit up on his/her own or if he/she weighs more than 9 kg.
- Always use the restraint system.
- This product is not intended for long periods of sleep.
- Do not move and do not lift this product when the baby is in it.
- Never use the activity arch to lift or move the product.
- The activity arch is not a carry handle.
- To avoid injury, make sure your child is not nearby when you are folding or unfolding the product.
- Do not allow children to play with this product.
- Do not use the bouncer if it has any broken or missing parts.
- Only use accessories or spare parts that are approved by Babymoov.

### **DIRECTIONS FOR USE**

- Before using the bouncer, make sure the locking systems are tight and adjusted correctly.
- Keep the bouncer away from flames, intense sources of heat, electrical sockets, extension cords, cookers, etc. or objects that can be within the child's reach.
- To avoid any risk of suffocation, never add pillows, blankets or padding; keep the plastic packaging bags out of the reach of babies and young children.
- Do not place objects with strings around the child's neck; do not hang strings from the bouncer and do not attach strings to the toys. Doing so could pose the risk of strangling your baby.
- Do not place the bouncer near windows with blind or curtain cords which could strangle your baby.
- Do not allow your child to play with the folded bouncer.

### **COMPOSITION**

- |  |   |   |
|--|---|---|
| <ul style="list-style-type: none"> <li>a. Seat</li> <li>b. Cover</li> <li>c. Seat handle</li> <li>d. Folding buttons</li> <li>e. Backrest handle</li> <li>f. Feet</li> </ul> | <ul style="list-style-type: none"> <li>g. Height notch</li> <li>h. Backrest</li> <li>i. Seat</li> <li>j. Activity arch</li> <li>k. Natural rocking button</li> <li>l. Safety harness</li> </ul> | <ul style="list-style-type: none"> <li>m. Shoulder straps</li> <li>n. Belt straps</li> <li>o. Crotch piece</li> <li>p. Booster cushion</li> </ul> |
|--|---|---|

### **INSTRUCTIONS FOR USE**

#### **A. UNFOLDING**

- Place the bouncer upside down so that the feet **(f)** are facing upwards.
- Lower the feet **(f)** towards the ground.
- Pull the backrest handle **(e)** and press the relative folding button **(d)** at the same time, then raise the backrest **(h)**.
- Pull the seat handle **(c)** and press the folding button at the same time **(d)** then raise the seat **(i)**.
- Raise the height notches **(g)** to raise the bouncer to the required position.

#### **B. FOLDING**

**WARNING: never fold the feet (f) in front of the seat (a).**

##### **Folding the seat (a)**

- Open the snaps on the cover **(b)**.
- Press the associated seat handle **(c)** and folding button **(d)** with the same colour discs, at the same time.
- Press the associated backrest handle **(e)** and folding button **(d)** with the same colour discs, at the same time.
- Fold the seat **(a)** all the way down.



### Folding the feet (f)

- Raise the height notches (g) at the same time, and hold them up, lifting the bouncer slightly.
- Lower the feet (f) all the way (until they are touching the ground), while keeping the height notches (g) raised.
- Fold the feet (f) up.
- Place the bouncer back on its feet (f) and carry it by its handle.

## C. HEIGHT ADJUSTMENT

**WARNING: Do not perform these actions while the child is seated on the bouncer.**

### Adjusting it to the high position

- Lift then release the height notches (g).
- To achieve the interaction height, lift the bouncer upwards until it locks in place.

### Adjusting it to the low position

- Lift then release the height notches (g).
- To achieve the relaxation height, lower the bouncer downwards until it locks in place.

## D. INCLINATION

### Backrest (h)

- Pull the backrest handle (e).
- Choose the required inclination.

### Seat (i)

- Pull the seat handle (c).
- Choose the required inclination.

## E. ACTIVITY ARCH (j)

- Fit the activity arch (j) into its base.
- Adjust the activity arch (j) to the required position.
- To remove the activity arch (j), pull it upwards pressing the tab.

## F. NATURAL ROCKING

- To start the «natural rocking» function, press the natural rocking button (k) (open padlock).
- To stop the «natural rocking» function, press the natural rocking button (k) (closed padlock).

## G. 360° ROTATION

- Hold the feet firmly (f).
- Turn the seat (a) to the required position.

## H. SAFETY HARNESS (l)

- Assemble the shoulder straps (m), with the belt straps (n).
- Fit the assembled straps (m and n) into the crotch harness (o) until you hear a «click».

## I. BOOSTER CUSHION (p)

- Pass each strap of the safety harness (l) through the slits in the booster cushion (p).

## J. PUTTING THE COVER ON AND TAKING IT OFF (b)

- To make it easier to put the cover on or take it off (b), fold the backrest (h) and seat (i) using the seat (c) and backrest handles (e).
- **To take it off:** open the zipper under the cover (b) and remove the snaps. (b). Remove the cover (b).
- **To put it on:** undo the zipper under the cover (b). Fit the seat (c) and backrest handle (e) through the holes on the cover (b). Close the zipper and close the snaps. (b). Close the snaps under the seat (a).

## CARE AND WASHING INSTRUCTIONS

- Check the bouncer often for loose screws, worn parts, torn fabric or open seams.
- Change the parts or have them repaired, if necessary. Only use spare parts approved by Babymoov.
- The booster cushion is machine washable at 30 °C.
- Too much exposure to the sun or heat may cause the colours to fade or warp the parts.



**Vielen Dank, dass Sie die Babywippe Swoon Up von BABYMOOV gewählt haben. Bitte lesen Sie für die Sicherheit Ihres Babys diese Gebrauchsanleitung aufmerksam durch und bewahren Sie sie zum späteren Nachlesen sorgfältig auf. Entspricht den Sicherheitsanforderungen.**

## **WICHTIG – VOR JEDEM GEBRAUCH DIE GEBRAUCHSANLEITUNG AUFMERKSAM DURCHLESEN UND SIE ZUM SPÄTEREN NACHLESEN AUFBEWAHREN.**

### **WARNHINWEISE**

- Lassen Sie das Kind nie unbeaufsichtigt.
- Die Benutzung dieses Produktes in der Höhe (z.B. auf einem Tisch) ist gefährlich.
- Benutzen Sie Ihre Babywippe **NUR** auf dem Boden.
- Verwenden Sie die Babywippe nie auf einer weichen Fläche (Bett, Sofa, Kissen). Der Sitz könnte umkippen und das könnte eine Gefahr für Ihr Kind bedeuten.
- Dieses Produkt darf nicht verwendet werden, wenn Ihr Kind bereits selbständig sitzen kann, oder mehr als 9 kg wiegt.
- Verwenden Sie immer das Haltegurtsystem.
- Dieses Produkt ist nicht für lange Schlafperioden vorgesehen.
- Dieses Produkt darf nicht verschoben oder angehoben werden, wenn sich das Baby darin befindet.
- Benutzen Sie nie den Aufwachbogen zum Hochheben oder Verschieben dieses Produkts.
- Der Aufwachbogen ist kein Tragegriff.
- Vergewissern Sie sich, um Verletzungen zu vermeiden, dass sich die Kindern beim Zusammen- und beim Auffalten des Produktes nicht in der Nähe befinden.
- Lassen Sie die Kindern nicht mit diesem Produkt spielen.
- Die Babywippe darf nicht verwendet werden, wenn Bestandteile gebrochen sind oder fehlen.
- Verwenden Sie nur von Babywoov genehmigte Zubehöre oder Ersatzteile.

### **GEBRAUCHSANLEITUNG**

- Überprüfen Sie vor Benutzung der Babywippe, ob die Verriegelungsmechanismen gut eingerastet und richtig ausgerichtet sind.
- Halten Sie die Babywippe von jeder offenen Flamme, von intensiven Wärmequellen, Stromsteckdosen, Verlängerungskabeln, Herden usw. bzw. auch von Gegenständen fern, die in Reichweite des Kindes sein könnten.
- Zur Vermeidung jeder Erstickungsgefahr nie ein Kopfkissen, eine Decke, oder eine Polsterung hinzufügen. Die Kunststoffsäcke der Verpackung außer Reichweite von Babys und Kleinkindern aufbewahren.
- Keine Gegenstände mit Schnüren um den Hals des Kindes legen, keine Schnüre an die Babywippe hängen und keine Schnüre an die Spielsachen binden. Durch solche Praktiken könnte sich das Baby strangulieren.
- Die Babywippe nicht bei einem Fenster aufstellen, wo die Schnüre eines Rollos oder eines Vorhangs das Kind strangulieren könnten.
- Lassen Sie das Kind nicht mit der zusammengefalteten Babywippe spielen.

### **ZUSAMMENSETZUNG**

- |                             |   |                                      |
|-----------------------------|---|--------------------------------------|
| <b>a.</b> Sitz              | <b>g.</b> Höhenrasten                     | <b>m.</b> Schultergurt               |
| <b>b.</b> Überzug           | <b>h.</b> Rückenlehne                     | <b>n.</b> Bauchgurt                  |
| <b>c.</b> Sitzgriff         | <b>i.</b> Sitz                            | <b>o.</b> Gurt zwischen den Beinchen |
| <b>d.</b> Faltnöpfe         | <b>j.</b> Aufwachbogen                    | <b>p.</b> Unterlegkissen             |
| <b>e.</b> Rückenlehnengriff | <b>k.</b> Knopf für natürliches Schaukeln |                                      |
| <b>f.</b> Füße              | <b>l.</b> Sicherheitsgeschirr             |                                      |

### **IGEBRAUCHSANLEITUNG**

#### **A. AUFFALTEN**

- Drehen Sie Babywippe so um, dass die Füße (**f**) nach oben weisen.
- Senken Sie die Füße (**f**) zum Boden hin ab.
- Ziehen Sie am Rückenlehnengriff (**e**) und drücken Sie gleichzeitig auf den zugehörigen Faltnopf (**d**), klappen Sie dann die Rückenlehne (**h**) hoch.
- Ziehen Sie am Sitzgriff (**c**) und drücken Sie gleichzeitig auf den zugehörigen Faltnopf (**d**), klappen Sie dann den Sitz (**i**) hoch.
- Heben Sie die Höhenrasten (**g**), um die Babywippe in die gewünschten Stellung zu bringen.

#### **B. ZUSAMMENFALTEN**

**WARNHINWEIS: Niemals die Füße (f) vor dem Sitz (a) zusammenfalten.**

##### **Zusammenfalten des Sitzes (a)**

- Die Druckknöpfe des Bezugs abnehmen (**b**).
- Drücken Sie gleichzeitig auf den Sitzgriff (**c**) und den zugehörigen Faltnopf (**d**), der den gleichen Farbpunkt aufweist.
- Drücken Sie gleichzeitig auf den Rückenlehnengriff (**e**) und den zugehörigen Faltnopf (**d**), der den gleichen Farbpunkt aufweist.
- Klappen Sie den Sitz (**a**) maximal nach unten.

### Zusammenfalten der FüÙe (f)

- Heben Sie die Höhenrasten (g) gleichzeitig an und halten Sie sie oben, indem Sie die Babywippe leicht anheben.
- Senken Sie die FüÙe (f) maximal ab (bis sie den Boden berühren), während sie die Höhenrasten (g) weiter angehoben halten.
- Klappen Sie die FüÙe (f) nach oben.
- Drehen Sie die Babywippe wieder auf ihre FüÙe (f) und transportieren Sie sie an ihrem Griff.

## C. HÖHENEINSTELLUNG

**WARNHINWEIS: Führen Sie diesen Vorgang nicht durch, wenn sich das Kind in der Babywippe befindet.**

### Übergang zur hohen Stellung

- Heben Sie die Höhenrasten (g) an und lassen Sie sie dann los.
- Zum Erreichen der Interaktionshöhe heben Sie die Babywippe bis zum Anschlag hoch.

### Übergang zur niedrigen Stellung

- Heben Sie die Höhenrasten (g) an und lassen Sie sie dann los.
- Zum Erreichen der Entspannungshöhe senken Sie die Babywippe bis zum Anschlag ab.

## D. NEIGUNG

### Rückenlehne (h)

- Ziehen Sie am Rückenlehnenriff (e).
- Wählen Sie den gewünschten Neigungswinkel.

### Sitz (i)

- Ziehen Sie am Sitzriff (c).
- Wählen Sie den gewünschten Neigungswinkel.

## E. AUFWACHBOGEN (j)

- Schieben Sie den Aufwachbogen (j) in seine Basis ein.
- Richten Sie den Aufwachbogen (j) in der gewünschten Stellung ein.
- Zum Entfernen des Aufwachbogens (j) ziehen Sie diesen nach oben, während Sie auf die Lasche drücken.

## F. NATÜRLICHES SCHAUKELN

- Zum Aktivieren der Funktion „natürliches Schaukeln“ drücken Sie den Knopf Natürliches Schaukeln (k) Schloss offen).
- Zum Stoppen der Funktion „natürliches Schaukeln“ drücken Sie den Knopf Natürliches Schaukeln (k) (Schloss geschlossen).

## G. DREHUNG UM 360°

- Halten Sie die FüÙe (f) fest. Lassen Sie den Sitz (a) sich auf die gewünschte Stellung drehen.

## H. SICHERHEITSGESCHIRR (l)

- Fügen Sie die Schultergurte (m) mit den Bauchgurten (n) zusammen.
- Schieben Sie die zusammengefügteten Gurt (m und n) in das Geschirr zwischen den Beinen (o) ein, bis Sie ein „Klicken“ hören.

## I. UNTERLEGKISSEN (p)

- Führen Sie jeden Gurt des Sicherheitsgeschirrs (l) durch die Spalte des Unterlegkissens (p).

## J. ANBRINGEN UND ABNEHMEN DES ÜBERZUGS (b)

- Um das Abnehmen bzw. das Anbringen des Überzugs (b) zu erleichtern, falten Sie die Rückenlehne (h) und den Sitz (i) mithilfe des Sitzgriffs (c) und des Rückenlehnenriffes zusammen.
- **Zum Abnehmen:** Den Reißverschluss unter dem Bezug öffnen und die Druckknöpfe lösen. Nehmen sie den Überzug (b) ab.
- **Zum Anbringen:** öffnen Sie den Reißverschluss unterhalb des Überzugs (b). Führen Sie den Sitzriff (c) und den Rückenlehnenriff (e) durch die Schlitze des Überzugs (b). Den Reißverschluss wieder schließen und die Druckknöpfe anbringen (b). Befestigen Sie die Druckknöpfe unterhalb des Sitzes (a).

## INSTANDHALTUNG UND WASCHANLEITUNG

- Überprüfen Sie die Babywippe oft, um sich zu vergewissern, dass sich keine Schraube gelockert hat, keine Teile abgenutzt sind, keine zerrissenen Stoffe oder abgerissene Stellen vorhanden sind.
- Lassen Sie die Teile nötigenfalls ersetzen oder reparieren. Benutzen Sie nur die von Babywoov angeratenen Einzelteile.
- Das Verkleinerungskissen kann in der Waschmaschine auf 30 °C gewaschen werden.
- Eine übermäßige Aussetzung zur Sonne oder zu Wärme kann ein Ausbleichen oder ein Verziehen der Stücke verursachen.



**Bedankt om voor het Swoon Up-ligstoeltje van BABYMOOV te kiezen. Lees deze gebruiksaanwijzing aandachtig en bewaar die zorgvuldig om eventueel later opnieuw te kunnen raadplegen, om de veiligheid van uw baby te verzekeren. Conform met de veiligheidsvereisten.**

## **BELANGRIJK – LEES DE GEBRUIKSAANWIJZING AANDACHT VÓÓR HET GEBRUIK EN BEWAAR DIE OM LATER OPNIEUW TE KUNNEN RAADPLEGEN.**

### **WAARSCHUWINGEN**

- Laat het kind nooit zonder toezicht.
- Het is gevaarlijk om dit product te gebruiken op een verhoogd oppervlak (bijvoorbeeld op een tafel).
- Gebruik uw ligstoeltje **UITSLUITEND** op de grond.
- Gebruik het ligstoeltje nooit op een zacht oppervlak (bed, sofa, kussen; het zitje zou kunne omkantelen en zo uw kindje in gevaar brengen).
- Dit product niet gebruiken als uw kindje alleen rechtop blijft zitten of als het meer dan 9 kg weegt.
- Gebruik altijd het bindsysteem.
- Dit product is niet voorzien om lange tijd in te slapen.
- Dit product niet verplaatsen of optillen als de baby erin ligt.
- De activity-boog nooit gebruiken om dit product op te tillen of te verplaatsen.
- De activity-boog is geen draagsysteem.
- Om verwondingen te vermijden, moet u controleren of er geen kinderen in de buurt zijn wanneer het product wordt opgeplooid of open geplooid.
- Laat kinderen niet met het product spelen.
- Het ligstoeltje niet gebruiken als er onderdelen gebroken zijn of ontbreken.
- Geen andere accessoires of reserveonderdelen gebruiken dan deze die door Babymoov zijn goedgekeurd.

### **AANBEVELINGEN VOOR HET GEBRUIK**

- Vooreer het ligstoeltje te gebruiken, moet u controleren of de blokkeermechanismen goed ingeschakeld zijn en correct zijn ingesteld.
- Houd het ligstoeltje uit de buurt van vlammen, intense warmtebronnen, stopcontacten, verlengkabels, kookfornuizen, enz. of objecten die binnen het bereik van het kindje kunnen zijn.
- Om verstikkingsgevaar te vermijden, mag u nooit een hoofdkussen, deken of opvulling toevoegen; bewaar plastic zakken van de verpakking buiten bereik van baby's en jonge kinderen.
- Plaats geen voorwerpen met koordjes rond de hals van het kindje; hang geen koordjes aan het ligstoeltje en bevestig geen koordjes aan de speeltjes. Dit kan verstikking van de baby veroorzaken.
- Plaats het ligstoeltje niet in de buurt van een raam, waar de ophaalriem van een roluij of de koorden van een gordijn verstikkingsgevaar voor het kindje veroorzaken.
- Laat het kind niet met het opgeplooid ligstoeltje spelen.

### **SAMENSTELLING**

- |                                       |  |                                      |
|---------------------------------------|--|--------------------------------------|
| <b>a.</b> Zitje                       | <b>g.</b> Verstelpallen voor de hoogte | <b>m.</b> Schouderriemen             |
| <b>b.</b> Overtrek                    | <b>h.</b> Rug                          | <b>n.</b> Gordelriemen               |
| <b>c.</b> Handgreep van de zitting    | <b>i.</b> Zitting                      | <b>o.</b> Tussenstuk tussen de benen |
| <b>d.</b> Knoppen om op te plooiën    | <b>j.</b> Activity-boog                | <b>p.</b> Verkleinkussen             |
| <b>e.</b> Handgreep van de rugleuning | <b>k.</b> Knop voor natuurlijk wiegen  |                                      |
| <b>f.</b> Poten                       | <b>l.</b> Veiligheidsgordel            |                                      |

### **GEBRUIKSAANWIJZING**

#### **A. OPENPLOOIEN**

- Draai het ligstoeltje om zodat de poten **(f)** naar omhoog gericht zijn.
- Breng de poten **(f)** naar beneden.
- Trek aan de handgreep op de rug **(e)** en druk tegelijk op de betreffende knop om te plooiën **(d)**, breng daarna de rug **(h)** omhoog.
- Trek aan de handgreep op de zitting **(c)** en druk tegelijk op de betreffende knop om te plooiën **(d)**, breng daarna de zitting omhoog **(i)**.
- Breng de verstelpal voor de hoogte **(g)** omhoog om het ligstoeltje in de gewenste stand te brengen.

#### **B. OPPLOOIEN**

**WAARSCHUWING: Nooit de poten (f) vóór het zitje (a) opplooiën.**

**Het zitje (a) opplooiën**

- De drukknoppen op de hoes vrijmaken **(b)**.
- Druk tegelijk op de handgreep van de zitting **(c)** en op de betreffende knop om op te plooiën **(d)**, die dezelfde kleurmarkering heeft.
- Druk tegelijk op de handgreep van de rug **(e)** en op de betreffende knop om op te plooiën **(d)**, die dezelfde kleurmarkering heeft.
- Breng de zitting **(a)** zo ver mogelijk naar beneden.

### De poten (f) opplooiën

- Breng de verstelpallen voor de hoogte (g) tegelijk omhoog en houd ze opgetild terwijl u het ligstoeltje lichtjes optilt.
- Breng de poten (f) zo ver mogelijk naar beneden (tot ze de grond raken) terwijl u de verstelpallen voor de hoogte (g) opgetild blijft houden.
- Breng de poten (f) naar omhoog.
- Draai het ligstoeltje opnieuw op zijn poten (f) en neem het mee door het met behulp van de handgreep te dragen.

## C. DE HOOGTE BIJREGELEN

**WAARSCHUWING: Voer deze handeling niet uit terwijl het kindje in het ligstoeltje ligt.**

### Overgang naar de hoge stand

- Breng de verstelpallen (g) omhoog en laat ze daarna opnieuw los.
- Om op de interactie-hoogte te brengen, tilt u het ligstoeltje omhoog tot die op de juiste stand blokkeert.

### Overgang naar de lage stand

- Breng de verstelpallen (g) omhoog en laat ze daarna opnieuw los.
- Om op de relax-hoogte te brengen, laat u het ligstoeltje zakken tot die op de juiste stand blokkeert.

## D. SCHUIN STELLEN

### Rug (h)

- Trek aan de handgreep van de rug (e). Kies de gewenste schuine stand.

### Zitting (i)

- Trek aan de handgreep van de zitting (c). Kies de gewenste schuine stand.

## E. ACTIVITY-BOOG (j)

- Bevestig de activity-boog (j) in de voorziene houder.
- Stel de activity-boog (j) in de gewenste stand.
- Om de activity-boog (j) weg te nemen, trekt u die omhoog terwijl u op het lijfje drukt

## F. NATUURLIJK WIEGEN

- Om de functie «natuurlijk wiegen» te activeren, drukt u op de knop natuurlijk wiegen (k) (hangslot open).
- Om de functie «natuurlijk wiegen» te stoppen, drukt u op de knop natuurlijk wiegen (k) (hangslot gesloten).

## G. 360° DRAAIEN

- Houd de potej (f). Laat het zitje (a) naar de gewenste stand draaien.

## H. VEILIGHEIDSGORDEL (l)

- Assembleer de schouderriemen (m), met de gordelriemen (n).
- Steek de geassembleerde riemen (m en n) in de gordel tussen de benen (o) tot u een «klik» hoort.

## I. VERKLEINKUSSEN (p)

- Steek iedere riem van de veiligheidsgordel (l) door de gleuven van het verkleinkussen (p).

## J. DE OVERTREK (b) AANBRENGEN EN WEGNEMEN

- Om het aanbrengen en wegnemen van de overtrek (b) te vergemakkelijken, plooit u de rug (h) en de zitting (i) op met behulp van de handgrepen van de zitting (c) en van de rug (e).
- **Om weg te nemen:** de rits onder de hoes openen, en de drukknopen losmaken. Verwijder de overtrek (b).
- **Om aan te brengen:** open de ritsluiting onder de overtrek (b). Steek de handgreep van de zitting (c) en van de rug (e) in de gleuven van de overtrek (b). De rits weer dicht doen, en de drukknopen bevestigen (b). Bevestig de drukknoppen onder het zitje (a).

## ONDERHOUD EN WASINSTRUCTIES

- Controleer het ligstoeltje regelmatig om na te gaan of er geen schroeven zijn losgekomen, en of er geen onderdelen versleten, tot gescheurd of punten zonder overtrek zijn.
- Laat de onderdelen indien nodig vervangen of repareren. Gebruik uitsluitend reserveonderdelen die door Babymoov zijn aanbevolen.
- Het verkleinkussen kan in de wasmachine op 30 °C worden gewassen.
- Door overmatige blootstelling aan zonlicht of warmte kunnen de onderdelen verkleuren of vaal worden.



**Gracias por haber elegido la tumbona Swoon Up de BABYMOOV. Para garantizar la seguridad de su bebé, lea atentamente este manual de uso y consérvelo con cuidado para consultas futuras. En conformidad con los requisitos de seguridad.**

## **IMPORTANTE – LEA ATENTAMENTE LAS INSTRUCCIONES ANTES DE UTILIZAR EL PRODUCTO Y CONSÉRVELAS PARA CONSULTAS FUTURAS.**

### **ADVERTENCIAS**

- Nunca deje a su bebé sin vigilancia.
- Es peligroso utilizar este producto en una superficie elevada (por ejemplo, una mesa).
- Utilice la tumbona **ÚNICAMENTE** apoyándola en el suelo.
- Nunca utilice la tumbona sobre una superficie blanda (cama, sofá, cojín); el asiento podría volcarse y poner en peligro la integridad física de su hijo.
- No utilice este producto si su hijo se sostiene solo o si pesa más de 9 Kg.
- Utilice siempre el sistema de sujeción.
- Este producto no está previsto para periodos prolongados de sueño.
- No desplace ni levante este producto cuando el bebé esté acomodado en su interior.
- Nunca utilice el arco de juegos para levantar o desplazar este producto.
- El arco de juegos no es un asa de transporte.
- Para evitar heridas, asegúrese de que no haya niños cerca del producto cuando lo pliega o despliega.
- Prohíba a los niños jugar con este producto.
- No utilice la tumbona si alguno de sus componentes está roto o bien falta.
- No utilice piezas de repuesto diferentes de las aprobadas por Babymoov.

### **CONSEJOS DE USO**

- Antes de utilizar la tumbona, compruebe que los mecanismos de bloqueo estén perfectamente montados y correctamente ajustados.
- Aleje la tumbona de llamas abiertas, fuentes de calor intensas, tomas eléctricas, alargadores, cocinas, etc. o de objetos que estén al alcance del niño.
- Para evitar riesgos de ahogos, no coloque almohadas, mantas o rellenos en la tumbona, y mantenga fuera del alcance del bebé y de niños pequeños los plásticos del embalaje.
- No ponga objetos con cuerdas o cadenas alrededor del cuello del niño; no cuelgue cuerdas o cadenas en la tumbona ni las enganche a los juguetes. Estas prácticas podrían provocar el estrangulamiento del bebé.
- No ponga la tumbona cerca de una ventana ya que el bebé podría estrangularse con los cordones de una persiana o de una cortina.
- No deje que el niño juegue con la tumbona plegada.

### **COMPOSICIÓN**

- |                              |                                     |                                     |
|------------------------------|-------------------------------------|-------------------------------------|
| <b>a.</b> Asiento            | <b>g.</b> Muestras de altura        | <b>m.</b> Cinturones de los hombros |
| <b>b.</b> Funda              | <b>h.</b> Respaldo                  | <b>n.</b> Cinturones de la cintura  |
| <b>c.</b> Asa del asiento    | <b>i.</b> Asiento                   | <b>o.</b> Arnés de entrepierna      |
| <b>d.</b> Botones de plegado | <b>j.</b> Arco de juegos            | <b>p.</b> Cojín reductor            |
| <b>e.</b> Asa del respaldo   | <b>k.</b> Botón de balanceo natural |                                     |
| <b>f.</b> Pies               | <b>l.</b> Arnés de seguridad        |                                     |

### **INSTRUCCIONES DE USO**

#### **A. DESPLEGADO**

- Gire la tumbona de tal forma que los pies **(f)** estén dirigidos hacia arriba.
- Baje los pies **(f)** hacia el suelo.
- Tire del asa del respaldo **(e)** presionando simultáneamente el botón de plegado **(d)** asociado; después, levante el respaldo **(h)**.
- Tire del asa del asiento **(c)** presionando simultáneamente el botón de plegado **(d)**; después, levante el asiento **(i)**.
- Levante las muescas de altura **(g)** para montar la tumbona en la posición deseada.

#### **B. PLEGADO**

**ADVERTENCIA: Nunca pliegue los pies (f) antes que el asiento (a).**

##### **Plegado del asiento (a)**

- Abra los botones corchetes de la funda **(b)**.
- Presione simultáneamente el asa del asiento **(c)** y el botón de plegado **(d)** asociados y con el mismo color.
- Presione simultáneamente el asa del respaldo **(e)** y el botón de plegado **(d)** asociados y con el mismo color.
- Doble al máximo el asiento **(a)** hacia abajo.

### **Plegado de los pies (f)**

- Levante las muescas de altura **(g)** simultáneamente y manténgalas levantadas subiendo ligeramente la tumbona.
- Baje los pies **(f)** al máximo (hasta que descansen en el suelo) manteniendo levantadas las muescas de altura **(g)**.
- Doble los pies **(f)** hacia arriba.
- Dé la vuelta a la tumbona dejándola descansar sobre los pies **(f)** y transpórtela con su asa.

### **C. REGULACIÓN DE LA ALTURA**

**ADVERTENCIA: nunca lleve a cabo esta operación cuando el bebé esté en la tumbona.**

#### **Cambio a la posición alta**

- Levante y después suelte las muescas de altura **(g)**.
- Para alcanzar la altura de interacción, levante la tumbona hacia arriba hasta que se bloquee.

#### **Cambio a la posición baja**

- Levante y después suelte las muescas de altura **(g)**.
- Levante y después suelte las muescas de altura.

### **D. INCLINACIÓN**

#### **Respaldo (h)**

- Tire del asa del respaldo **(e)**.
- Elija la posición de inclinación deseada.

#### **Asiento (i)**

- Tire del asa del asiento **(c)**.
- Elija la posición de inclinación deseada.

### **E. ARCO DE JUEGOS (j)**

- Instale el arco de juegos **(j)** en su base.
- Ajuste el arco de juegos **(j)** en la posición deseada.
- Para desmontar el arco de juegos **(j)**, tire de él hacia arriba presionando la lengüeta.

### **F. BALANCEO NATURAL**

- Para activar la función de «balanceo natural», presione el botón de balanceo natural **(k)** (candado abierto).
- Para detener la función de «balanceo natural», presione el botón de balanceo natural **(k)** (candado cerrado).

### **G. ROTACIÓN DE 360°**

- Sostenga con fuerza los pies **(f)**. Haga pivotar el asiento **(a)** hasta llegar a la posición deseada.

### **H. ARNÉS DE SEGURIDAD (l)**

- Una los cinturones de los hombros **(m)**, con los cinturones de la cintura **(n)**.
- Introduzca los cinturones acoplados **(m y n)** en el arnés de la entrepierna **(o)** hasta que note un «clic».

### **I. COJÍN REDUCTOR (p)**

- Pase cada correa del arnés de seguridad **(l)** por las aberturas del cojín reductor **(p)**.

### **J. MONTAJE Y DESMONTAJE DE LA FUNDA (b)**

- Para facilitar el desmontaje y el montaje de la funda **(b)**, pliegue el respaldo **(h)** y el asiento **(i)** con la ayuda de las asas del asiento **(c)** y del respaldo **(e)**.
- **Para el desmontaje:** abra la cremallera de debajo de la funda **(b)** y suelte los botones corchetes. Retire la funda **(b)**.
- **Para el montaje:** abra la cremallera situada debajo de la funda **(b)**. Introduzca el asa del asiento **(c)** y del respaldo **(e)** en las aberturas de la funda **(b)**. Vuelva a cerrar la cremallera, seguidamente cierre los botones corchetes. Abroche los botones presionando bajo el asiento **(a)**.

## **MANTENIMIENTO E INSTRUCCIONES PARA EL LAVADO**

- Compruebe a menudo la tumbona para asegurarse de que no haya tornillos flojos, piezas gastadas, tela desgarrada o puntos descosidos.
- Si es necesario, sustituya o repare las piezas defectuosas. Utilice solo los repuestos aconsejados por Babymoov.
- El cojín reductor puede lavarse en lavadora a 30 °C.
- Una exposición excesiva al sol o al calor puede provocar la decoloración o la deformación de las piezas.



**Obrigado por ter escolhido a espreguiçadeira Swoon Up de BABYMOOV. Para a segurança do seu bebê leia atentamente as presentes instruções e conserve-as para que sejam consultadas mais tarde. Em conformidade com as normas de segurança.**

## **IMPORTANTE - ANTES DE USAR LER ATENTAMENTE AS PRESENTES INSTRUÇÕES E CONSERVÁ-LAS PARA QUE SEJAM CONSULTADAS MAIS TARDE.**

### **ADVERTÊNCIAS**

- Nunca deixar a criança sem supervisão.
- É perigoso utilizar este produto sobre uma superfície elevada (como por exemplo uma mesa).
- Utilizar a espreguiçadeira **APENAS** apoiada no chão.
- Nunca utilizar a espreguiçadeira sobre uma superfície mole (cama, sofá, almofada); esta poderá oscilar e colocar a criança em perigo.
- Não utilizar este produto se a criança for capaz de estar sentada sozinha ou se pesar mais de 9 kg.
- Utilizar sempre os cintos de segurança.
- Este produto não foi pensado para longos períodos de sono.
- Não deslocar ou elevar o produto com a criança no seu interior.
- Não deslocar ou elevar o produto através da barra de brinquedos.
- A barra de brinquedos não é adequada para o transporte.
- Para evitar qualquer risco de ferimento, certificar-se que as crianças não estejam nas proximidades durante as operações de fecho e abertura do produto.
- Não deixar que as crianças brinquem com este produto.
- Não utilizar a espreguiçadeira com elementos quebrados ou em falta.
- Não utilizar acessórios ou peças sobressalentes que não sejam aquelas aprovadas pela Babyboom.

### **CONSELHOS DE USO**

- Antes de utilizar, verificar se os mecanismos de bloqueio da espreguiçadeira estão bem apertados e regulados corretamente.
- Afastar a espreguiçadeira das chamas, fontes de calor intenso, tomadas elétricas, cozinhas elétricas, etc., ou de objetos que possam estar ao alcance da criança.
- Para evitar qualquer risco de sufocamento, nunca adicionar travesseiros, cobertas ou almofadas; conservar os sacos de plástico da embalagem fora do alcance das crianças.
- Não colocar objetos com cordões em torno do pescoço da criança; não atar cordões à espreguiçadeira e não enrolá-los em redor dos brinquedos. Estas ações podem causar o estrangulamento da criança.
- Não posicionar a espreguiçadeira junto a uma janela onde os cordões das persianas ou das cortinas poderão estrangular a criança.
- Não deixar que a criança brinque com a espreguiçadeira fechada.

### **COMPOSIÇÃO**

- |                               |                                   |                                   |
|-------------------------------|-----------------------------------|-----------------------------------|
| <b>a.</b> Sentada             | <b>g.</b> Travas para altura      | <b>m.</b> Correias para as costas |
| <b>b.</b> Forro               | <b>h.</b> Encosto                 | <b>n.</b> Correias para a cintura |
| <b>c.</b> Manipulo do assento | <b>i.</b> Sentada                 | <b>o.</b> Separador de pernas     |
| <b>d.</b> Botões de fecho     | <b>j.</b> Barra de brinquedos     | <b>p.</b> Travesseiro redutor     |
| <b>e.</b> Manipulo do encosto | <b>k.</b> Botão de balaço natural |                                   |
| <b>f.</b> Pés                 | <b>l.</b> Cinto de segurança      |                                   |

### **INSTRUÇÕES DE UTILIZAÇÃO**

#### **A. ABERTURA**

- Girar a espreguiçadeira de modo tal que os pés **(f)** estejam virados para cima.
- Abaixar os pés **(f)** para o chão.
- Puxar o manipulo do encosto **(e)** e pressionar simultaneamente o botão de fecho **(d)** correspondente, em seguida elevar o encosto **(h)**.
- Puxar o manipulo do assento **(c)** e pressionar simultaneamente o botão de fecho **(d)**, em seguida elevar o assento **(i)**.
- Elevar as travas para a altura **(g)** de modo a montar a espreguiçadeira na posição desejada.

#### **B. FECHO**

**ADVERTÊNCIAS: Nunca dobrar os pés (f) antes do assento (a).**

##### **Fecho do assento (a)**

- Retire os botões de pressão da capa.
- Pressionar simultaneamente o manipulo do assento **(c)** e o botão de fecho **(d)** correspondentes, indicados pela mesma cor.
- Pressionar simultaneamente o manipulo do encosto **(e)** e o botão de fecho **(d)** correspondentes, indicados pela mesma cor.
- Dobrar ao máximo o assento **(a)** para baixo.



### **Fecho dos pés (f)**

- Elevar as travas para a altura **(g)** simultaneamente e deixá-las levantadas enquanto se eleva ligeiramente a espreguiçadeira.
- Abaixar os pés **(f)** ao máximo (até que toquem no chão) continuando a manter as travas **(g)** levantadas.
- Dobrar os pés **(f)** para cima.
- Reposicionar a espreguiçadeira nos pés **(f)** e transportá-la utilizando a pega.

## **C. REGULAÇÃO DA ALTURA**

**ADVERTÊNCIAS: não realizar esta operação quando a criança se encontra no interior da espreguiçadeira.**

### **Passagem em posição alta**

- Elevar e libertar as travas para a altura **(g)**.
- Para esperar a altura de interação, elevar a espreguiçadeira para cima até que se bloqueie.

### **Passagem em posição baixa**

- Elevar e libertar as travas para a altura **(g)**.
- Para aguardar a altura de relaxamento, abaixar a espreguiçadeira até que se bloqueie.

## **D. INCLINAÇÃO**

### **Encosto (h)**

- Puxar o manípulo do encosto **(e)**.
- Escolher a posição de inclinação desejada.

### **Assento (i)**

- Puxar o manípulo do assento **(c)**.
- Escolher a posição de inclinação desejada.

## **E. BARRA DE BRINQUEDOS (j)**

- Inserir a barra de brinquedos **(j)** na sua base.
- Regular a barra de brinquedos **(j)** à posição desejada.
- Para remover a barra de brinquedos **(j)**, puxá-la para cima pressionando a lingueta.

## **F. BALOIÇO NATURAL**

- Para ativar a função «baloioço natural», pressionar o botão baloiço natural **(k)** (trinco aberto).
- Para parar a função «baloioço natural», pressionar o botão baloiço natural **(k)** (trinco fechado).

## **G. ROTAÇÃO DE 360°**

- Manter firmemente os pés **(f)**.
- Rodar o assento **(a)** até à posição desejada.

## **H. CINTO DE SEGURANÇA (l)**

- Montar as correias para as costas **(m)** com aquelas da cintura **(n)**.
- Inserir as correias montadas **(m e n)** entre a armação do separador de pernas **(o)** até ouvir-se um «click».

## **I. TRAVESSEIRO REDUTOR (p)**

- Fazer passar cada arnês do cinto de segurança **(l)** nas aberturas do traveseiro redutor **(p)**.

## **J. INSERÇÃO E REMOÇÃO DO FORRO (b)**

- Para facilitar a remoção ou a inserção do forro **(b)**, dobrar o encosto **(h)** e o assento **(i)** através dos respetivos manípulos **(c)** e **(e)**.
- **Para a remoção:** abra o zíper e depois solte os botões de pressão. Remover o forro **(b)**.
- **Para a inserção:** abrir o fecho de correr na parte inferior do forro **(b)**. Fazer passar os manípulos do assento **(c)** e do encosto **(e)** nas aberturas do forro **(b)**. Feche novamente o zíper depois encaixe os botões de pressão. Fechar os botões de pressão sob o assento **(a)**.

## **MANUTENÇÃO E INSTRUÇÕES DE LAVAGEM**

- Verificar frequentemente a espreguiçadeira para certificar-se que não estejam parafusos soltos, peças desgastadas, tecidos rasgados ou pontos descosidos.
- Substituir ou reparar as peças, se necessário. Utilizar apenas peças sobressalentes recomendadas pela Babymoov.
- A almofada redutora pode ser lavada em máquina de lavar roupa a 30 °C.
- Uma exposição excessiva aos raios solares ou ao calor pode provocar a descoloração ou a deformação das peças.



**Grazie per aver scelto la sdraietta Swoon Up di BABYMOOV. Per la sicurezza del vostro bambino, leggere attentamente le presenti istruzioni per l'uso e conservarle per un utilizzo successivo. Conforme alle normative in materia di sicurezza.**

## **IMPORTANTE - PRIMA DELL'USO LEGGERE ATTENTAMENTE LE PRESENTI ISTRUZIONI E CONSERVARLE PER UN UTILIZZO SUCCESSIVO.**

### **AVVERTENZE**

- Non lasciare mai il bambino senza sorveglianza.
- È pericoloso utilizzare questo prodotto su una superficie rialzata (un tavolo, ad esempio).
- Utilizzare la sdraietta **SOLAMENTE** appoggiata a terra.
- Non utilizzare mai la sdraietta su una superficie morbida (letto, divano, cuscino); la seduta potrebbe oscillare e causare un pericolo per il vostro bambino.
- Non utilizzare questo prodotto se il vostro bambino è in grado di stare seduto da solo o se pesa più di 9 kg.
- Utilizzare sempre l'imbracatura.
- Questo prodotto non è stato pensato per lunghi periodi di sonno.
- Non spostare o sollevare il prodotto con il bambino all'interno.
- Non spostare o sollevare il prodotto per mezzo della barra portagiochi.
- La barra portagiochi non è adatta per il trasporto.
- Per evitare qualsiasi rischio di ferimento, assicurarsi che i bambini non siano nelle vicinanze durante le operazioni di chiusura e apertura del prodotto.
- Non lasciare che i bambini giochino con questo prodotto.
- Non utilizzare la sdraietta in presenza di elementi rotti o mancanti.
- Non utilizzare accessori o pezzi di ricambio diversi da quelli approvati da Babymoov.

### **CONSIGLI PER L'USO**

- Prima dell'uso, controllare che i meccanismi di blocco della sdraietta siano ben serrati e regolati correttamente.
- Allontanare la sdraietta da fiamme, fonti di calore intenso, prese elettriche, prolunghe, cucine elettriche, ecc. o da oggetti che possano essere alla portata del bambino.
- Per evitare qualsiasi rischio di soffocamento, non aggiungere mai guanciali, coperte o imbottiture; conservare le buste di plastica dell'imballaggio fuori dalla portata di neonati e bambini.
- Non mettere oggetti dotati di cordicelle intorno al collo del bambino; non appendere cordicelle alla sdraietta e non arrotolarle intorno ai giochi. Queste azioni potrebbero causare lo strangolamento del bambino.
- Non posizionare la sdraietta vicino a una finestra dove i cordoni delle tapparelle o delle tende potrebbero strangolare il bambino.
- Non lasciare che il bambino giochi con la sdraietta chiusa.

### **COMPOSIZIONE**

- |                                    |                                      |                                 |
|------------------------------------|--------------------------------------|---------------------------------|
| <b>a.</b> Seduta                   | <b>g.</b> Fermi per l'altezza        | <b>m.</b> Cinghie per le spalle |
| <b>b.</b> Fodera                   | <b>h.</b> Schienale                  | <b>n.</b> Cinghie della cintura |
| <b>c.</b> Maniglia della seduta    | <b>i.</b> Seduta                     | <b>o.</b> Spartigambe           |
| <b>d.</b> Pulsanti di chiusura     | <b>j.</b> Barra portagiochi          | <b>p.</b> Cuscino riduttore     |
| <b>e.</b> Maniglia dello schienale | <b>k.</b> Pulsante dondolio naturale |                                 |
| <b>f.</b> Piedi                    | <b>l.</b> Imbracatura di sicurezza   |                                 |

### **ISTRUZIONI PER L'USO**

#### **A. APERTURA**

- Girare la sdraietta in modo tale che i piedi **(f)** siano rivolti verso l'alto.
- Abbassare i piedi **(f)** verso terra.
- Tirare la maniglia dello schienale **(e)** e premere contemporaneamente il pulsante di chiusura **(d)** corrispondente, quindi sollevare lo schienale **(h)**.
- Tirare la maniglia della seduta **(c)** e premere contemporaneamente il pulsante di chiusura **(d)**, quindi sollevare la seduta **(i)**.
- Sollevare i fermi per l'altezza **(g)** per montare la sdraietta nella posizione desiderata.

#### **B. CHIUSURA**

**AVVERTENZE: Non piegare mai i piedi (f) prima della seduta (a).**

#### **Chiusura della seduta (a)**

- Togliete i bottoni automatici sulla fodera **(b)**.
- Premere contemporaneamente la maniglia della seduta **(c)** e il pulsante di chiusura **(d)** corrispondenti, indicati dallo stesso colore.
- Premere contemporaneamente la maniglia dello schienale **(e)** e il pulsante di chiusura **(d)** corrispondenti, indicati dallo stesso colore.
- Ripiegare al massimo la seduta **(a)** verso il basso.

### Chiusura dei piedi (f)

- Sollevare i fermi per l'altezza (g) contemporaneamente e lasciarli alzati mentre si solleva leggermente la sdraietta.
- Abbassare i piedi (f) al massimo (fino a quando non toccano terra) continuando a mantenere i fermi (g) alzati.
- Ripiegare i piedi (f) verso l'alto.
- Riposizionare la sdraietta sui piedi (f) e trasportarla utilizzando la maniglia.

## C. REGOLAZIONE DELL'ALTEZZA

**AVVERTENZE: non effettuare questa operazione quando il bambino si trova all'interno della sdraietta.**

### Passaggio in posizione alta

- Sollevare e rilasciare i fermi per l'altezza (g).
- Per attendere l'altezza di interazione, sollevare la sdraietta verso l'alto fino a quando non si blocca.

### Passaggio in posizione bassa

- Sollevare e rilasciare i fermi per l'altezza (g).
- Per attendere l'altezza di rilassamento, abbassare la sdraietta fino a quando non si blocca.

## D. INCLINAZIONE

### Schienale (h)

- Tirare la maniglia dello schienale (e).
- Scegliere la posizione di inclinazione desiderata

### Seduta (i)

- Tirare la maniglia della seduta (c).
- Scegliere la posizione di inclinazione desiderata.

## E. BARRA PORTAGIOCHI (j)

- Inserire la barra portagiochi (j) nella sua base.
- Regolare la barra portagiochi (j) nella posizione desiderata.
- Per togliere la barra portagiochi (j), tirarla verso l'alto premendo la linguetta.

## F. DONDOLIO NATURALE

- Per attivare la funzione «dondolio naturale», premere il pulsante dondolio naturale (k) (lucchetto aperto).
- Per arrestare la funzione «dondolio naturale», premere il pulsante dondolio naturale (k) (lucchetto chiuso).

## G. ROTAZIONE DI 360°

- Tenere saldamente i piedi (f).
- Far ruotare la seduta (a) fino a raggiungere la posizione desiderata.

## H. IMBRACATURA DI SICUREZZA (l)

- Assemblare le cinghie per le spalle (m) con quelle della cintura (n).
- Inserire le cinghie assemblate (m e n) tra l'imbracatura dello spartigambe (o) fino a sentire un «clic».

## I. CUSCINO RIDUTTORE (p)

- Far passare ogni bretella dell'imbracatura di sicurezza (l) nelle fessure del cuscino riduttore (p).

## J. INSERIMENTO E RIMOZIONE DELLA FODERA (b)

- Per facilitare la rimozione o l'inserimento della fodera (b), piegare lo schienale (h) e la seduta (i) per mezzo delle rispettive maniglie ((c) e (e)).
- **Per la rimozione:** Aprite la cerniera sotto la fodera (b) e staccate i bottoni automatici. Togliere la fodera (b).
- **Per l'inserimento:** aprire la zip nella parte inferiore della fodera (b). Far passare le maniglie della seduta (c) e dello schienale (e) nelle fessure della fodera (b). Richiudete la cerniera e poi agganciate i bottoni automatici. Chiudere i bottoni a pressione sotto la seduta (a).

## MANUTENZIONE E ISTRUZIONI PER IL LAVAGGIO

- Controllare spesso la sdraietta per assicurarsi che non ci siano viti allentate, pezzi consumati, tessuti strappati o punti scuciti.
- Far sostituire o riparare i pezzi, se necessario. Utilizzare unicamente pezzi di ricambio consigliati da Babymoov.
- Il cuscino riduttore è lavabile in lavatrice a 30 °C.
- Un'esposizione eccessiva ai raggi solari o al calore può provocare la decolorazione o la deformazione dei pezzi.



**Děkujeme, že jste si vybrali lehátko Swoon Up BABYMOOV. Pro bezpečnost vašeho dítěte si přečtěte tento návod k použití a uschovejte jej pro pozdější použití. V souladu s předpisy týkající se bezpečnosti.**

## **DŮLEŽITÉ - PŘED POUŽITÍM SI PEČLIVĚ PŘEČTĚTE TYTO POKYNY A USCHOVEJTE JE PRO POZDĚJŠÍ POUŽITÍ.**

### **UPOZORNĚNÍ**

- Nikdy nenechávejte dítě bez dozoru.
- Je nebezpečné používat tento výrobek na vyvýšeném povrchu (například stůl).
- Používejte lehátko **VYHRADNĚ** položené na zemi.
- Nikdy nepoužívejte lehátko na měkkém povrchu (postel, pohovka, polštář); sedátko se může kolísat a způsobit nebezpečí pro vaše dítě.
- Nepoužívejte tento výrobek, pokud je vaše dítě schopné sedět bez pomoci nebo s hmotností více než 9 kg.
- Vždy používejte popruhy.
- Tento výrobek není určen pro dlouhou dobu spánku.
- Nepřemísťujte nebo nezvedejte výrobek s dítětem uvnitř.
- Nepřemísťujte nebo nezvedejte výrobek držíc jej za hrazdičku s hračkami.
- Hrazdička s hračkami není vhodná pro přepravu.
- Aby se zabránilo jakémukoli riziku zranění, ujistěte se, že při otevírání a zavírání výrobku nejsou děti v blízkosti.
- Nedovolte dětem hrát si s tímto výrobkem.
- Nepoužívejte lehátko v přítomnosti zlomené nebo chybějící položky.
- Nepoužívejte příslušenství nebo náhradní součásti jiné než ty, které jsou schválené společností Babymoov.

### **RADY PRO POUŽITÍ**

- Před použitím zkontrolujte, zda zajišťovací mechanismy lehátka jsou správně utaženy a nastaveny.
- Udržujte lehátko daleko od ohně, zdrojů intenzivního tepla, elektrických zásuvek, prodlužovacích kabelů, elektrických sporáků, atd. nebo předmětů, které by mohly být v dosahu dítěte.
- Aby se zabránilo riziku udušení, nikdy nepřidávejte polštáře, deky nebo vycpávky; plastové obaly balení schovávejte mimo dosah kojenců a dětí.
- Nepokládejte žádné předměty na provázcích kolem krku dítěte; nezavěšujte šňůrky na lehátko a neomotávejte je kolem hraček. Tyto zásahy by mohly způsobit uškrcení dítěte.
- Neumísťujte lehátko v blízkosti okna, kde by šňůry žaluzií nebo záclon mohly uškrtit dítě.
- Nedovolte dětem hrát si s uzavřeným lehátkem.

### **SLOŽENÍ**

- |                       |                                   |                       |
|-----------------------|-----------------------------------|-----------------------|
| a. Sedátko            | g. Západky pro výšku              | m. Ramenní popruhy    |
| b. Potah              | h. Opěrka zad                     | n. Břišní popruhy     |
| c. Rukojeť sedátka    | i. Sedátko                        | o. Mezinožní pás      |
| d. Uzavírací tlačítka | j. Hrazdička s hračkami           | p. Redukční polštářek |
| e. Rukojeť opěrky zad | k. Tlačítko pro přirozené houpání |                       |
| f. Nožky              | l. Bezpečnostní popruhy           |                       |

### **POKYNY K POUŽITÍ**

#### **A. OTEVŘENÍ**

- Otočte lehátko tak, aby nožky **(f)** směřovaly vzhůru.
- Snižte nožky **(f)** k zemi.
- Zatáhněte za rukojeť opěrky zad **(e)** a současně stiskněte odpovídající uzavírací tlačítko **(d)**, poté zvedněte opěrku zad **(h)**.
- Zatáhněte za rukojeť sedátka **(c)** a současně stiskněte odpovídající uzavírací tlačítko **(d)**, poté zvedněte sedátko **(i)**.
- Zvedněte západky pro výšku **(g)** abyste namontovali lehátko do požadované polohy.

#### **B. ZAVŘENÍ**

**UPOZORNĚNÍ: nikdy neohýbejte nožky (f) před sedátkem (a).**

**Zavření sedátka (a)**

- Oddělte patentní knoflíky na povlaku.
- Stiskněte současně rukojeť sedátka **(c)** a odpovídající uzavírací tlačítko **(d)**, označené stejnou barvou.
- Stiskněte současně rukojeť opěrky zad **(e)** a odpovídající uzavírací tlačítko **(d)**, označené stejnou barvou.
- Složte na maximum sedátko **(a)** směrem dolů.

### Zavření nožek (f)

- Zvedněte západky pro výšku (g) současně a nechte je v horní poloze, zatímco mírně nadzvedněte lehátko.
- Snižte nožky (f) na maximum (až dokud se nedotýkají země), udržujte západky (g) v horní poloze.
- Složte nožky (f) směrem vzhůru.
- Umístěte lehátko znovu na nožky (f) a přemístěte jej pomocí rukojetí.

## C. NASTAVENÍ VÝŠKY

**UPOZORNĚNÍ: neprovádějte tuto operaci, když je dítě na lehátku.**

### Přechod do horní polohy

- Zvedněte a uvolněte západky pro výšku (g).
- Pro dosažení výšky zvedněte lehátko směrem vzhůru až dokud se nezablokuje.

### Přechod do dolní polohy

- Zvedněte a uvolněte západky pro výšku (g).
- Pro dosažení výšky snížte lehátko směrem dolů až dokud se nezablokuje.

## D. NAKLONĚNÍ

### Opěrka zad (h)

- Zatáhněte za rukojeť opěrky zad (e).
- Zvolte požadovanou polohu náklonu.

### Sedátko (i)

- Zatáhněte za rukojeť sedátka (c).
- Zvolte požadovanou polohu náklonu.

## E. HRAZDIČKA S HRAČKAMI (j)

- Vložte hrazdičku s hračkami (j) do její báze.
- Nastavte hrazdičku s hračkami (j) do požadované polohy.
- Pro odstranění hrazdičky s hračkami (j), ji vytáhněte směrem nahoru stisknutím jazýčku.

## F. PŘIROZENÉ HOUPÁNÍ

- Pro aktivaci funkce «přirozeného houpání», stiskněte odpovídající tlačítko (k) (zámek otevřen).
- Pro deaktivaci funkce «přirozeného houpání», stiskněte odpovídající tlačítko (k) (zámek uzavřen).

## G. ROTAZCE O 360°

- Pevně přidržujte nožky (f).
- Otáčejte sedátkem (a) až dokud nedosáhnete požadovanou polohu.

## H. BEZPEČNOSTNÍ POPRUHY (l)

- Sestavte ramenní popruhy (m) s břišním pásem (n).
- Vložte sestavené popruhy (m a n) mezi zajišťovací prvek mezinožního pásu (o) až dokud neuslyšíte zacvaknutí «klik».

## I. REDUKČNÍ POLŠTÁŘEK (p)

- Nechte projít každý pás bezpečnostního systému (l) mezerami redukčního polštářku (p).

## J. VLOŽENÍ A VYJMUTÍ POTAHU (b)

- Pro usnadnění odstranění nebo vložení potahu (b) složte opěrku zad (h) a sedátko (i) pomocí příslušných rukojetí ((c) a (e)).
- **Pro odstranění:** otevřete zip pod povlakem a odpojte patentní knoflíky. Vyjměte potah (b).
- **Pro vložení:** otevřete zip ve spodní části potahu (b). Nechte projít rukojetí sedátka (c) a opěrky zad (e) otvory v potahu (b). Zavřete zip a pak zapněte patentní knoflíky. Zavřete zacvakávací knoflíky pod sedátkem (a).

## ÚDRŽBA A POKYNY K PRANÍ

- Lehátko často kontrolujte, abyste se ujistili, že nejsou přítomné žádné uvolněné šrouby, opotřebované díly, utržený materiál nebo rozpárané místa.
- Nechte díly vyměnit nebo opravit, pokud je to nutné. Používejte pouze náhradní díly, doporučené společností Babymoov.
- Redukční polštářek lze prát v pračce na 30 °C.
- Nadměrná expozice slunečnímu záření nebo teple může způsobit změnu barvy nebo deformaci dílů.



Благодарим вас за то, что вы выбрали шезлонг Swoon Up фирмы Babymoov. В целях безопасности вашего ребёнка прочитайте внимательно данные инструкции по применению и храните их для применения в будущем. Соответствует нормативам безопасности.

## ВАЖНО - ПЕРЕД ИСПОЛЬЗОВАНИЕМ ВНИМАТЕЛЬНО ПРОЧИТАТЬ ИНСТРУКЦИИ И ХРАНИТЬ ИХ ДЛЯ ПРИМЕНЕНИЯ В БУДУЩЕМ.

### МЕРЫ ПРЕДОСТОРОЖНОСТИ

- Никогда не оставляйте ребёнка без присмотра взрослого.
- Опасно использовать данное изделие на возвышенной поверхности (на столе, например).
- Использовать шезлонг, ИСКЛЮЧИТЕЛЬНО установив его на земле.
- Никогда не устанавливать шезлонг на мягкой поверхности (кровать, диван, подушка); сидение может качаться и представлять опасность для вашего ребёнка.
- Не использовать данное изделие, если ребёнок в состоянии садиться самостоятельно или весит свыше 9 кг.
- Всегда пользоваться сдерживающими ремнями.
- Это изделие не предназначено для продолжительного сна.
- Не поднимать и не переносить изделие с находящимся в нём ребёнком.
- Не поднимать и не переносить изделие за стержень для игрушек.
- Стержень для игрушек не предназначен для переноски изделия.
- Во избежание риска травмирования, проверьте, что во время операций складывания изделия по близости нет детей.
- Не позволять детям играть с изделием.
- Не пользоваться шезлонгом при наличии сломанных или отсутствующих элементов.
- Не использовать комплектующие или запчасти, отличные от утверждённых компанией Babymoov.

### СОВЕТЫ ПО ПРИМЕНЕНИЮ

- Перед применением проверьте, что все блокировочные механизмы шезлонга надёжно закреплены и правильно отрегулированы.
- Шезлонг не должен находиться вблизи от открытого огня, источников сильного тепла, электророзеток, удлинителей, электроплиток и т.п. или вблизи других предметов, до которых ребёнок может достать.
- Во избежание риска удушья, никогда не добавляйте каких-либо подушек, покрывал или одеял; хранить пластиковую упаковку вдали от новорожденных и других детей.
- Не давать ребёнку предметы с завязками и шнурами, которые могут запутаться вокруг шеи ребёнка, а также по этой причине не прикреплять к шезлонгу различные тесёмки и не обматывать ими игрушки. Это может привести к удушью ребёнка.
- Не размещать шезлонг вблизи окна, где шнуры для жалюзи или занавески могут привести к удушью ребёнка.
- Не позволять детям играть с шезлонгом, когда он сложен.

### СТРУКТУРА

- |                                |   |                               |
|--------------------------------|---|-------------------------------|
| <b>a.</b> Сиденье              | <b>g.</b> Фиксаторы по высоте             | <b>m.</b> Наплечные ремни     |
| <b>b.</b> Чехол                | <b>h.</b> Спинка                          | <b>n.</b> Поясные ремни       |
| <b>c.</b> Ручка сиденья        | <b>i.</b> Сиденье                         | <b>o.</b> Ремень между ног    |
| <b>d.</b> Кнопки раскладывания | <b>j.</b> Стержень для игрушек            | <b>p.</b> Подушка-уменьшитель |
| <b>e.</b> Ручка спинки         | <b>k.</b> Кнопка естественного укачивания |                               |
| <b>f.</b> Ноги                 | <b>l.</b> Ремни безопасности              |                               |

### ИНСТРУКЦИИ ПО ПРИМЕНЕНИЮ

#### А. РАСКЛАДЫВАНИЕ

- Поверните шезлонг так, чтобы ножки (**f**) были обращены вверх.
- Опустить ножки (**f**) до земли.
- Потянуть за ручку спинки (**e**) и нажать правильно на соответствующую кнопку раскладывания (**d**), после чего поднять спинку (**h**).
- Потянуть за ручку сиденья (**c**) и одновременно нажать на соответствующую кнопку раскладывания (**d**), после чего поднять сиденье (**i**).
- Поднять фиксаторы по высоте (**g**), чтобы установить шезлонг в нужном положении.

#### В. СКЛАДЫВАНИЕ

**МЕРЫ ПРЕДОСТОРОЖНОСТИ:** Никогда не складывать ножки (**f**) до того, как сложено сиденье (**a**).

#### Складывание сиденья (**a**)

- Снимите кнопки с чехла.
- Нажать одновременно на ручку сиденья (**c**) и соответствующую кнопку раскладывания (**d**), указанную тем же цветом.
- Нажать одновременно на ручку спинки (**e**) и соответствующую кнопку раскладывания (**d**), указанную тем же цветом.
- Максимально разложить сиденье (**a**) вниз.

### Складывание ножек (f)

- Поднять одновременно фиксаторы по высоте (g) и оставить их в поднятом положении, при этом шезлонг слегка приподнимается.
- Максимально опустить ножки (f) (до соприкосновения с землей), при этом фиксаторы (g) должны оставаться поднятыми.
- Сложить ножки (f) вверх.
- Снова установить шезлонг на ножки (f) и перенести его за ручку.

## С. РЕГУЛИРОВКА ПО ВЫСОТЕ

**МЕРЫ ПРЕДОСТОРОЖНОСТИ: Не выполнять данные операции с ребёнком, находящимся в шезлонге.**

### Перевод в высокое положение

- Приподнять и оставить в таком положении фиксаторы по высоте (g).
- Для получения нужной высоты для общения с ребёнком, приподнять шезлонг вверх, пока он не заблокируется.

### Перевод в низкое положение

- Приподнять и оставить в таком положении фиксаторы по высоте (g).
- Для получения нужной высоты для отдыха, опустить шезлонг вниз, пока он не заблокируется.

## D. НАКЛОН

### Спинка (h)

- Потянуть за ручку спинки (e).
- Выбрать положение под нужным наклоном.

### Сидение (i)

- Потянуть за ручку сиденья (c).
- Выбрать положение под нужным наклоном.

## E. СТЕРЖЕНЬ ДЛЯ ИГРУШЕК (j)

- Вставить стержень для игрушек (j) в его основание.
- Отрегулировать стержень для игрушек (j) в нужном положении.
- Для того чтобы удалить стержень для игрушек (j), потянуть за него вверх, нажав на язычок.

## F. ЕСТЕСТВЕННОЕ УКАЧИВАНИЕ

- Для подключения функции «естественное укачивание», нажать на кнопку естественного укачивания (k) (замок открыт).
- Для отключения функции «естественное укачивание», нажать на кнопку естественного укачивания (k) (замок закрыт).

## G. ПОВОРОТ НА 360°

- Удерживать прочно ножки (f).
- Повернуть сидение (a) до получения нужного положения.

## H. РЕМНИ БЕЗОПАСНОСТИ (l)

- Соединить наплечные ремни (m) с поясными ремнями (n).
- Вставить соединённые таким образом ремни (m и n) в замок ремня между ног (o), пока не услышите характерный щелчок.

## I. ПОДУШКА-УМЕНЬШИТЕЛЬ (p)

- Пропустить каждую ляжку ремней безопасности (l) в щелевые отверстия на подушке-уменьшителе (p).

## J. НАДЕВАНИЕ И СНИМАНИЕ ЧЕХЛА (b)

- Для того чтобы облегчить снятие или надевание чехла (b), сложить спинку (h) и сиденье (i), используя соответствующие ручки ((c) и (e)).
- **Чтобы снять:** откройте молнию под чехлом и отсоедините кнопки. Снять чехол (b).
- **Чтобы надеть:** расстегнуть молнию в нижней части чехла (b). Пропустить ручки сиденья (c) и спинки (e) в прорези на чехле (b). Закройте молнию и прикрепите кнопки. Застегнуть кнопки под сиденьем (a).

## УХОД И ИНСТРУКЦИИ ПО ЧИСТКЕ

- Контролировать часто шезлонг, проверяя, чтобы не было ослабленных винтов, изношенных компонентов, порванной или распорочившейся ткани.
- Отремонтировать или заменить компоненты, при необходимости. Использовать только запчасти, рекомендованные компанией Babymoov.
- Фигурная подушка моется в стиральной машине при температуре 30 °C.
- Чрезмерное воздействие солнечных лучей или тепла может привести к выгоранию цвета изделия или деформации компонентов.



**Köszönjük, hogy a Babymoov Swoon Up pihenőszékét választotta. A gyermeke biztonsága érdekében kérjük, olvassa el a termékhez mellékelt használati útmutatót, és őrizze meg egy esetleges későbbi használatához. Megfelel a biztonság tárgykörben alkotott jogszabályoknak.**

## **FONTOS - A TERMÉK HASZNÁLATA ELŐTT OLVASSA EL FIGYELMESEN A HASZNÁLATI ÚTMUTATÓT, ÉS ŐRIZZE MEG EGY ESETLEGES KÉSŐBBI HASZNÁLATHOZ.**

### **FIGYELMEZTETÉSEK**

- Ne hagyja a gyermeket felügyelet nélkül.
- A terméket megemelt felületeken (pl. asztalon) használni veszélyes.
- A pihenőszék **KIZÁRÓLAG** a földre helyezve használható.
- Ne állítsa a pihenő széket puha felületre (pl. ágyra, kanapéra, párnára), mert a pihenőszék felbillenhet, és ez a gyermek számára veszélyes helyzeteket teremthet.
- Ne használja a terméket, ha a gyermek képes önállóan felülni, illetve súlya meghaladja a 9 kg-ot.
- Mindig használja a biztonsági övet.
- A terméket nem arra tervezték, hogy a gyermek hosszú ideig aludjon benne.
- Ne emelje fel a pihenőszékét, ha a gyermek benne ül. A pihenőszék nem alkalmas a gyermek szállítására sem.
- Ne emelje fel, és ne vigye a terméket a játéktartó karnál fogva.
- A játéktartó kar nem alkalmas arra, hogy a terméket annál fogva szállítsa.
- A balesetveszély elkerülése érdekében ne engedje a gyermeket a pihenőszék közelébe akkor, amikor azt kinyitja vagy összecukja.
- A termék nem játékszer.
- Ne használja a pihenőszékét, ha valamely alkatrésze törött, vagy hiányzik.
- Ne használjon olyan tartozékokat vagy cserealkatrészeket, amelyeket a Babymoov nem hagyott jóvá.

### **TANÁCSOK A TERMÉK HASZNÁLATÁHOZ**

- A használat megkezdése előtt ellenőrizze, hogy a pihenőszékét kitémasztó elemek beállítása megfelelő-e, és az elemek jól meg vannak-e húzva.
- A pihenőszékét nyílt lángtól, hőforrásoktól, konnektoroktól, hosszabbítóktól, villanytűzhelyektől vagy a gyermek által elérhető tárgyaktól távol állítsa fel.
- A fulladásveszély elkerülése érdekében ne tegyen a pihenőszékbe párnát, takarót vagy egyéb bélést, és a csomagolás részét alkotó műanyag zsákokat tartsa a csecsemőktől és kisgyermekektől távol.
- Ne tegyen a gyermek nyakába zsinóron lógó tárgyakat, ne függessen fel zsinóron lógó tárgyakat a pihenőszékre és ne tekerjen zsinórt a játékok köré. Ezek a gyermek fulladását okozhatják.
- Ne állítsa a pihenőszékét az ablak közelébe, ahol a relaxa vagy a függöny zsinórja a gyermek nyaka köré tekeredhet.
- Ne hagyja, hogy a gyermek az összecukott pihenő székekkel játsszon.

### **ALKATRÉSZEK**

- |                                   |  |                                     |
|-----------------------------------|--|-------------------------------------|
| <b>a.</b> Ülő rész                | <b>g.</b> Magasság állító pecek        | <b>m.</b> Vállszíj                  |
| <b>b.</b> Huzat                   | <b>h.</b> Háttámla                     | <b>n.</b> Derék szíj                |
| <b>c.</b> Az ülő rész fogantyúja  | <b>i.</b> Ülő rész                     | <b>o.</b> Láb közötti biztonsági öv |
| <b>d.</b> Gombok az összecukáshoz | <b>j.</b> Játéktartó kar               | <b>p.</b> Szűkítő                   |
| <b>e.</b> A háttámla fogantyúja   | <b>k.</b> Hintáztatást bekapcsoló gomb |                                     |
| <b>f.</b> Lábak                   | <b>l.</b> Biztonsági öv                |                                     |

### **HASZNÁLATI ÚTMUTATÓ**

#### **A. PIHENŐSZÉK KINYITÁSA**

- Fordítsa meg a pihenőszékét úgy, hogy a lábak **(f)** nézzenek felfelé.
- Hajtsa le a lábakat **(f)** a talaj felé.
- Húzza meg a háttámla **(e)** fogantyúját, ezzel egy időben nyomja meg az összecukásra szolgáló gombot **(d)**, és emelje fel a háttámlát **(h)**.
- Húzza meg az ülő rész fogantyúját **(c)**, ezzel egy időben nyomja meg az összecukásra szolgáló gombot **(d)**, és emelje fel az ülő részt **(i)**.
- Emelje fel a magasság beállítására szolgáló peckekeket **(g)**, és állítsa a pihenő széket a kívánt magasságba.

#### **B. A PIHENŐ SZÉK ÖSSZECUKÁSA**

**FIGYELMEZTETÉSEK: Először mindig az ülő részt (a) csukja össze, és csak azután hajtsa be a lábakat (f).**

##### **Az ülő rész (a) összecukása**

- A borítón lévő pattentzárát nyissa ki.
- Tolja fel az ülő rész fogantyúját **(c)**, és ezzel egy időben nyomja meg az ülő rész összecukására szolgáló gombot **(d)**. Ezek felismerését megkönnyíti az, hogy a színük egyforma.
- Tolja előre a háttámla fogantyúját **(e)** és a háttámla összecukására szolgáló gombot **(d)**. Ezek felismerését megkönnyíti az, hogy a színük egyforma.
- Hajtsa lefelé az ülő részt **(a)**, ameddig csak lehet.



## A lábak (f) összecukása

- Emelje fel a magasság beállítására szolgáló peckeket **(g)**, hagyja őket ebben a helyzetben, és eközben emelje meg egy kissé a pihenő széket.
- Engedje le a lábakat **(f)** ameddig csak lehet (egészen addig, amíg le nem érnek a talajra), és eközben tartsa felemelve a peckeket **(d)**.
- Hajtsa be a pihenő szék lábait **(f)**.
- Állítsa a pihenő széket a lábára **(f)**, a szállításhoz pedig használja a fogantyúkat.

## C. A MAGASSÁG BEÁLLÍTÁSA

**FIGYELMEZTETÉSEK: ezt a műveletet csak akkor végezze el, ha a gyermek nincs a pihenő székben.**

### Megemelt helyzet beállítása

- Emelje fel, majd engedje el a magasság beállítására szolgáló peckeket **(g)**.
- A játszó helyzet beállításához emelje meg a pihenő széket egészen addig, amíg be nem kattant a megfelelő helyzetbe.

### Az alacsony helyzet beállítása

- Emelje fel, majd engedje el a magasság beállítására szolgáló peckeket **(g)**.
- A pihenő helyzet beállításához engedje le a pihenő széket egészen addig, amíg be nem kattant a megfelelő helyzetbe.

## D. A HÁTTÁMLA MEGDÖNTÉSE

### Háttámla (h)

- Húzza meg a háttámla fogantyúját **(e)**.
- Állítsa be, hogy mennyire kívánja megdönteni a háttámlát.

### Ülő rész (i)

- Húzza meg az ülő rész fogantyúját **(c)**.
- Állítsa be, hogy mennyire kívánja megdönteni az ülő részt.

## E. JÁTÉKTARTÓ KAR (j)

- Illessze a játéktartó kart **(j)** a helyére.
- Állítsa a játéktartó kart **(j)** a kívánt helyzetbe.
- A játéktartó kar **(j)** eltávolításához nyomja meg a nyelvet, és húzza a kart felfelé.

## F. HINTÁZTATÁS

- A hintáztatás bekapcsolásához nyomja meg az erre szolgáló gombot **(k)** (a lakat nyitva van).
- A hintáztatás kikapcsolásához nyomja meg ismét a **(k)** jelű gombot (a lakat zárva van).

## G. FORGATÁS 360°-BAN

- Tartsa a lábakat **(f)** álló helyzetben. Fordítsa el az ülő részt **(a)** a kívánt helyzetbe.

## H. BIZTONSÁGI ÖVEK (l)

- Kapcsolja össze a vállszíjat **(m)** a derék szíjjal **(n)**.
- Dugja be az összekapcsolt öveket **(m és n)** a láb közötti övrész csatjába **(o)**. A helyes illesztést egy kattanas jelzi.

## I. SZŰKÍTŐ (p)

- Bújtsa át a biztonsági öv összes szíját **(l)** a szűkítő nyílásain **(p)**.

## J. A HUZAT (b) FEL- ÉS LEHÚZÁSA

- A huzat **(b)** fel- és lehúzásának megkönnyítéséhez hajtsa előre a háttámlát **(h)** és az ülő részt **(i)** a fogantyúik **((c) és (e))** segítségével.
- **A huzat lehúzásához:** a borító alatt lévő zipzárat nyissa ki és a pattentot nyissa szét. Vegye le a huzatot **(b)**.
- **A huzat felhúzásához:** nyissa ki a huzat aljába varrt cipzárat **(b)**. Bújtsa át az ülő rész és a háttámla fogantyúit **(c és e)** a huzat nyílásain **(b)**. Zárja vissza a zipzárat aztán a pattentot pattintsa össze **(b)**. Pattintsa össze az ülő rész alatt található patentokat **(a)**.

## UTASÍTÁSOK A TERMÉK KARBANTARTÁSÁHOZ ÉS TISZTÍTÁSÁHOZ

- Ellenőrizze gyakran, hogy a pihenőszék alkatrészei nem lazultak-e meg, nem koptak-e el, és a huzat nem szakadt-e el.
- Szükség esetén javíttassa meg, vagy cseréltesse ki a hibás alkatrészeket. Kizárólag a Babymoov által ajánlott cserealkatrészek használhatók.
- A szűkítő párna mosógépben 30 °C-on mosható.
- A hosszan tartó közvetlen napfény hatására az alkatrészek kifakulhatnak és eldeformálódhatnak.



Vă mulțumim pentru alegerea balansoarului Swoon Up di BABYMOOV. Pentru siguranța copilului dvs. citiți cu atenție aceste instrucțiuni de utilizare și păstrați-le pentru consultarea ulterioară. Produsul este conform normelor de siguranță în vigoare

## IMPORTANT - ÎNAINTE DE UTILIZARE CITIȚI CU ATENȚIE ACESTE INSTRUCȚIUNI ȘI PĂSTRAȚI-LE PENTRU CONSULTAREA ULTERIOARĂ.

### AVERTIZĂRI

- Nu lăsați niciodată copilul nesupravegheat.
- Utilizarea acestui produs pe o suprafață aflată la înălțime este periculoasă (de exemplu pe masă).
- Utilizați balansoarul NUMAI sprijinit la sol.
- Nu utilizați niciodată balansoarul pe o suprafață moale (pat, fotoliu, pernă); șezutul poate oscila, fapt ce poate cauza situații de pericol pentru copilul dvs.
- Nu utilizați acest produs dacă copilul este în măsură să stea în șezut singur sau dacă cântărește mai mult de 9 kg.
- Utilizați întotdeauna centurile de reținere.
- Acest produs nu a fost proiectat pentru lungi perioade de somn.
- Nu mutați și nu ridicați produsul dacă copilul se află în interior.
- Nu mutați și nu ridicați produsul prinzând de bara cu jucării.
- Bara cu jucării nu este potrivită pentru transport.
- Pentru a preveni orice risc de vătămare, nu permiteți prezența copiilor în apropiere în timpul operațiunilor de închidere și deschidere a produsului.
- Nu lăsați copiii să se joace cu acest produs.
- Nu utilizați balansoarul dacă anumite elemente sunt rupte sau lipsesc.
- Nu utilizați accesorii sau piese de schimb diferite de cele aprobate de Babymoov.

### RECOMANDĂRI DE UTILIZARE

- Înainte de utilizare verificați ca mecanismele de blocare ale balansoarului să fie bine strânse și să fie reglate corect.
- Nu păstrați balansoarul în apropierea flăcărilor deschise, a surselor de căldură intensă, a prizelor electrice, a prelungitoarelor, a aparatelor de gătit electrice etc. sau în apropierea obiectelor care pot fi la îndemâna copilului.
- Pentru a preveni orice risc de sufocare, nu adăugați niciodată perne, păături sau alte produse; nu păstrați pungile de plastic ale ambalajului la îndemâna copiilor.
- Nu puneți obiecte prevăzute cu șnururi la gâtul copilului; nu agățați șnururi de balansoare și nu le înfășurați în jurul jucăriilor. Aceste acțiuni pot duce la strangularea copilului.
- Nu așezați balansoarul în apropierea unei ferestre în apropierea căreia se află cordoanele jaluzelelor sau ale perdelelor care pot duce la strangularea copilului.
- Nu lăsați copilul să se joace cu balansoarul închis.

### COMPONENTE

- |                         |  |  |
|-------------------------|--|--|
| a. Șezut                | g. Dispozitive pentru reglarea înălțimii | m. Curele pentru umeri                   |
| b. Husă                 | h. Spătar                                | n. Curele centură                        |
| c. Mâner șezut          | i. Șezut                                 | o. Curele pentru despărțirea picioarelor |
| d. Butoane de închidere | j. Bară pentru jucării                   | p. Pernă de adaptare a înălțimii         |
| e. Mâner spătar         | k. Buton balansare naturală              |  |
| f. Picioare             | l. Chingi de siguranță                   |  |

### INSTRUCȚIUNI DE UTILIZARE

#### A. DESCHIDERE

- Rotiți balansoarul astfel încât picioarele (f) să fie orientate în sus.
- Coborâți picioarele (f) la sol.
- Trageți mânerul spătarului (e) și apăsați simultan butonul de închidere (d) corespunzător, apoi ridicați spătarul (h).
- Trageți mânerul șezutului (c) și apăsați simultan butonul de închidere (d), apoi ridicați șezutul (i).
- Ridicați dispozitivele de reglare a înălțimii (g) pentru a monta balansoarul în poziția dorită.

#### B. ÎNCHIDERE

**AVERTIZĂRI: Nu îndoiiți niciodată picioarele (f) înainte de șezut (a).**

##### Închiderea șezutului (a)

- Deschideți capsela de la husă (b).
- Apăsați simultan mânerul șezutului (c) și butonul de închidere (d) corespunzătoare, indicate cu aceeași culoare.
- Apăsați simultan mânerul spătarului (e) și butonul de închidere (d) corespunzătoare, indicate cu aceeași culoare.
- Îndoiiți la maxim șezutul (a) în jos.

## Închiderea picioarelor (f)

- Ridicați dispozitivele de reglare a înălțimii (g) simultan și lăsați-le ridicate în timp ce ridicați ușor balansoarul.
- Coborâți picioarele (f) la maxim (până când ating solul) menținând dispozitivele de reglare a înălțimii (g) ridicate.
- Îndoiiți picioarele (f) în sus.
- Așezați balansorul pe picioare (f) și transportați-l utilizând mânerul.

## C. REGLAREA ÎNĂLȚIMII

**AVERTIZĂRI: Nu efectuați această operațiune dacă copilul se află în interiorul balansoarului.**

### Trecerea la poziția înaltă

- Ridicați și eliberați dispozitivele de reglare a înălțimii (g).
- Pentru a atinge înălțimea de interacțiune, ridicați balansoarul până la blocare.

### Trecerea la poziția joasă

- Ridicați și eliberați dispozitivele de reglare a înălțimii (g).
- Pentru a atinge poziția de relaxare, coborâți balansoarul până la blocare.

## D. ÎNCLINAȚIE

### Spătar (h)

- Trageți mânerul spătarului (e).
- Alegeți poziția înclinată dorită.

### Șezut (i)

- Trageți mânerul șezutului (c).
- Alegeți poziția înclinată dorită.

## E. BARĂ PENTRU JUCĂRII (j)

- Introduceți bara pentru jucării (j) în baza corespunzătoare.
- Reglați bara pentru jucării (j) în poziția dorită.
- Pentru a înlătura bara pentru jucării (j), trageți în sus apăsând lamela.

## F. BALANSARE NATURALĂ

- Pentru a activa funcția „balansare naturală”, apăsați butonul balansare naturală (k) (lacăt deschis).
- Pentru a întrerupe funcția „balansare naturală”, apăsați butonul balansare naturală (k) (lacăt închis).

## G. ROTIRE LA 360°

- Prindeți și țineți bine picioarele (f).
- Rotiți șezutul (a) până în poziția dorită.

## H. CHINGI DE SIGURANȚĂ (l)

- Asamblați curelele pentru umeri (m) cu cele ale centurii (n).
- Introduceți chingile asamblate (m e n) între cele pentru despărțirea picioarelor (o) până când auziți un un „clic”.

## I. PERNĂ PENTRU ADAPTAREA ÎNĂLȚIMII (p)

- Treceți fiecare bretea a chingii de siguranță (l) în fantele pernei de adaptare a înălțimii (p).

## J. INTRODUCEREA ȘI ÎNLĂTURAREA HUSEI (b)

- Pentru a facilita înlăturarea sau introducerea husei (b), îndoiiți spătarul (h) și șezutul (i) cu ajutorul mânerelor (c) și (e).
- **Pentru a scoate husa:** desfaceți fermoarul de sub husa și detasați capsele husei (b). Scoateți husa (b).
- **Pentru introducerea:** deschideți fermoarul din partea inferioară a husei (b). Treceți mânerul șezutului (c) și ale spătarului (e) prin fantele husei (b). Închideți fermoarul și atasați capsele. Închideți capsele aflate sub șezut (a).

## ÎNȚREȚINERE ȘI INSTRUCȚIUNI DE SPĂLARE

- Controlați des balansoarul pentru a vă asigura că nu există șuruburi slăbite, componente uzate, materiale textile rupte sau cusături desfăcute.
- Înlocuiți sau reparați componentele, dacă este necesar. Utilizați numai piese de schimb recomandate de Babymoov.
- Perna de adaptare a înălțimii poate fi spălată la 30 °C în mașina de spălat.
- Expunerea prelungită la soare și la căldură poate duce la decolorarea sau la deformarea componentelor.



**Dziękujemy za wybranie leżaczka Swoon Up firmy BABYMOOV. Dla bezpieczeństwa Waszego dziecka, należy uważnie przeczytać niniejszą instrukcję obsługi i zachować ją do późniejszego wykorzystania. Zgodne z przepisami dotyczącymi bezpieczeństwa.**

## **UWAGA - PRZED UŻYCIEM NALEŻY DOKŁADNIE PRZECZYTAĆ NINIEJSZĄ INSTRUKCJĘ I ZACHOWAĆ JĄ DO PÓŹNIEJSZEGO WYKORZYSTANIA.**

### **OSTRZEŻENIA**

- Nigdy nie wolno pozostawiać dziecka bez opieki.
- Używanie tego produktu na podwyższonej powierzchni (na przykład na stole) jest niebezpieczne.
- Należy używać leżaczka WYŁĄCZNIE opartego na ziemi.
- Nie należy umieszczać leżaczka na miękkiej powierzchni (łóżku, kanapie, poduszce); chyboczące się siedzisko mogłoby stanowić zagrożenie dla Waszego dziecka.
- Nie należy używać tego produktu, jeśli Wasze dziecko siada samodzielnie lub, jeśli waży więcej niż 9 kg.
- Należy zawsze używać uprząży.
- Produkt ten nie jest przeznaczony do długich drzemek.
- Nie należy podnosić lub przenosić produktu z dzieckiem w środku.
- Nie należy podnosić lub przenosić produktu za pomocą pałąka na zabawki.
- Pałąk na zabawki nie jest przeznaczony do przenoszenia.
- Aby uniknąć ryzyka zranienia, należy upewnić się, że w czasie operacji otwierania i zamykania produktu dzieci nie ma w pobliżu.
- Nie należy pozwalać dzieciom bawić się tym produktem.
- Nie należy używać leżaczka w przypadku uszkodzonych lub brakujących elementów.
- Nie należy używać akcesoriów ani części zamiennych innych niż te zatwierdzone przez firmę BABYMOOV.

### **ZALECENIA DOTYCZĄCE UŻYWANIA**

- Przed użyciem należy sprawdzić, czy mechanizmy blokujące leżaczek są dobrze dokręcone i odpowiednio wyregulowane.
- Należy odsunąć leżaczek od ognia, źródeł wysokiej temperatury, gniazdek elektrycznych, przedłużaczy, kuchenek elektrycznych itd. lub od przedmiotów, które mogą być w zasięgu ręki dziecka.
- Aby jakiegokolwiek ryzyka uduszenia, nie należy dodawać poduszek, kocyków lub kolderek; przechowywać plastikowe torby z opakowania w miejscu niedostępnym dla niemowląt i dzieci.
- Nie należy umieszczać żadnych przedmiotów ze sznurkami wokół szyi dziecka; nie wieszać sznurków na leżaczku i nie zawiązywać ich wokół zabawek. Działania te mogą spowodować uduszenie dziecka.
- Nie należy umieszczać leżaczka w pobliżu okna, gdzie sznurki rolet lub zasłon mogą udusić dziecko.
- Nie należy pozwalać dzieciom bawić się zamkniętym leżaczkiem.

### **UKŁAD**

- |                         |                                   |                        |
|-------------------------|-----------------------------------|------------------------|
| a. Siedzisko            | g. Zaczepy wysokości              | m. Pasy na plecy       |
| b. Poszewka             | h. oparcie                        | n. Paski pasa          |
| c. Uchwyt siedziska     | i. Siedzisko                      | o. pas kroczyzny       |
| d. Przyciski zamykające | j. Pałąk na zabawki               | p. Poduszka redukcyjna |
| e. Uchwyt oparcia       | k. Przycisk naturalnego kołysania |                        |
| f. Nóżki                | l. Uprząż bezpieczeństwa          |                        |

### **INSTRUKCJA OBSŁUGI**

#### **A. OTWIERANIE**

- Obrócić leżaczek w taki sposób, żeby nóżki **(f)** były zwrócone ku górze.
- Opuścić nóżki **(f)** do ziemi.
- Pociągnąć za uchwyt oparcia **(e)** i nacisnąć jednocześnie na odpowiedni przycisk zamykający **(d)**, a następnie unieść oparcie **(h)**.
- Pociągnąć za uchwyt oparcia **(c)** i nacisnąć jednocześnie na odpowiedni przycisk zamykający **(d)**, a następnie unieść siedzisko **(i)**.
- Unieść zaczepy wysokości **(g)**, aby umieścić leżaczek w wybranej pozycji.

#### **B. ZAMYKANIE**

**OSTRZEŻENIA: nie należy zginać nówek (f) przed siedziskiem (a).**

##### **Zamykanie siedziska (a)**

- Rozpiąć zatrzaski z pokrowca.
- Nacisnąć jednocześnie uchwyt siedziska **(c)** i odpowiedni przycisk zamykający **(d)**, oznaczony tym samym kolorem.
- Nacisnąć jednocześnie uchwyt oparcia **(e)** i odpowiedni przycisk zamykający **(d)**, oznaczony tym samym kolorem.
- Złożyć maksymalnie siedzisko **(a)** ku dołowi.

### Zamykanie nóżek (f)

- Unieść jednocześnie zaczepy wysokości (g) i zostawić je podniesione, podnosząc lekko leżaczek.
- Obniżyć maksymalnie nóżki (f) (aż dotkną ziemi), pozostawiając uniesione zaczepy (g).
- Ponownie złożyć nóżki (f) ku górze.
- Ponownie umieścić leżaczek na nóżkach (f) i przenieść go za pomocą uchwytu.

### C. REGULACJA WYSOKOŚCI

**OSTRZEŻENIA: nie należy wykonywać tej czynności, gdy dziecko znajduje się na leżaczku.**

#### Przejdź w pozycji wysoko

- Unieść i zwolnić zaczepy wysokości (g).
- Aby zacząć na wysokości interakcji, należy unieść leżaczek w górę, aż do momentu odblokowania.

#### Przejdź w pozycji nisko

- Unieść i zwolnić zaczepy wysokości (g).
- Aby zacząć na wysokości zwolnienia, należy opuścić leżaczek w górę, aż do momentu zablokowania.

### D. NACHYLENIE

#### Oparci (h)

- Pociągnąć za uchwyt oparcia (e).
- Wybrać pozycję nachylenia.

#### Siedzisko (i)

- Pociągnąć za uchwyt siedziska (c).
- Wybrać pozycję nachylenia.

### E. PAŁĄK NA ZABAWKI (j)

- Umieścić pałąk na zabawki (j) w jego podstawie.
- Wyregulować pałąk na zabawki (j) do wybranej pozycji.
- Aby zdjąć pałąk na zabawki (j), należy pociągnąć go w górę, naciskając na języczek.

### F. NATURALNE KOŁYSANIE

- Aby włączyć funkcję «naturalnego kołysania», należy nacisnąć na przycisk naturalnego kołysania (k) (otwartą kłódkę).
- Aby wyłączyć funkcję «naturalnego kołysania», należy nacisnąć na przycisk naturalnego kołysania (k) (zamkniętą kłódkę).

### G. OBRÓT 360°

- Przytrzymać mocno nóżki (f).
- Obrócić siedzisko (a) aż do uzyskania wybranej pozycji.

### H. UPRZĄŻ BEZPIECZEŃSTWA (l)

- Połączyć pasy na plecy (m) z pasami pasa (n).
- Umieścić połączone pasy (m e n) między uprzężą pasa krocznego (o) do momentu kliknięcia.

### I. PODUSZKA REDUKCYJNA (p)

- Przeprowadzić wszystkie pasy upręży bezpieczeństwa (l) przez otwory poduszki redukcyjnej.

### J. ZAKŁADANIE I WYJMOWANIE POSZEWKI (b)

- Aby ułatwić wyjmowanie lub zakładanie poszewki (b), należy złożyć oparcie (h) i siedzisko (i) za pomocą odpowiednich uchwytów ((c) i (e)).
- **Aby wyjąć:** Rozpiąć zamek pokrowca i odcepić zatrzaski. Zdjąć poszewkę (b).
- **Aby założyć:** rozpiąć suwak w dolnej części poszewki (b). Przeprowadzić uchwyt siedziska (c) i oparcia (e) przez otwory w poszewce (b). Zamknąć zamek i przyczepić zatrzaski. Zapiąć zatrzaski pod siedziskiem (a).

## KONSERWACJA I INSTRUKCJE DOTYCZĄCE CZYSZCZENIA

- Należy często upewniać się, że leżaczek nie ma luźnych śrub, zużytych części, rozdartego materiału lub szwów.
- W razie potrzeby należy wymienić lub naprawić części. Należy używać wyłącznie części zamiennych zalecanych przez firmę Babymoov.
- Poduszkę redukcyjną można prać w pralce w 30 °C.
- Nadmierna ekspozycja na działanie promieni słonecznych lub ciepła może spowodować odbarwienia lub odkształcenia elementów.



**Tak, fori du har valg stolen Swoon Up BABYMOOV. For dit barns sikkerhed skal du læse dette instruktionshæfte nøje igennem og gemme det til eventuel fremtidig brug. Overholder alle sikkerhedskrav.**

## **VIGTIGT – LÆS INSTRUKTIONERNE NØJE IGENNEM FØR ENHVER ANVENDELSE, OG GEM DEM TIL EVENTUEL FREMTIDIG BRUG.**

### **ADVARSLER**

- Børn må aldrig efterlades uden opsyn.
- Det er farligt at anvende dette produkt på en høj overflade (f.eks. et bord).
- Brug **UDELUKKENDE** stolen placeret på gulvet.
- Brug aldrig stolen på en blød overflade (seng, sofa, pude), da stolen kan vippe og dermed udgøre en fare for barnet.
- Dette produkt må ikke tages i anvendelse, hvis barnet kan sidde selv, eller hvis det vejer mere end 9 kg.
- Brug altid seleterne.
- Dette produkt er ikke udviklet til brug i længere soveperioder.
- Produktet må ikke flyttes eller løftes, når barnet sidder i det.
- Løft eller flyt aldrig produktet ved at løfte i aktivitetsbuen.
- Aktivitetsbuen er ikke beregnet til brug som håndtag.
- For at undgå beskadigelser skal man sørge for, at barnet ikke sidder i nærheden ved sammenfoldning og udfoldning af produktet.
- Børn må aldrig lege med dette produkt.
- Stolen må ikke anvendes, hvis der er dele, som er gået i stykker eller mangler.
- Tilbehøret eller reservedele må ikke bruges, medmindre de er godkendt af Baby-moov.

### **SIKKERHEDSFORSKRIFTER**

- Inden stolen tages i brug, skal du kontrollere, at låsemekanismerne er på plads og korrekt justeret.
- Stolen må ikke stilles i nærheden af åben ild, voldsomme varmekilder, elektriske stikkontakter, forlængerledninger, komfurer osv. eller genstande, som kan komme inden for barnets rækkevidde.
- For at undgå enhver risiko for kvælning må du aldrig lægge en pude, en dyne eller polstringsmaterialer i stolen. Plasticposer til emballering skal holdes væk fra babyer og småbørn.
- Du må aldrig anbringe genstande med snor omkring barnets hals. Du må aldrig hænge snore i stolen, og du må ikke hænge snore i legetøjet. Dette kan medføre, at barnet kvæles.
- Du må ikke anbringe stolen ved et åbent vindue, hvor barnet kan blive kvalt i et snoretræk fra et gardin eller lignende.
- Barnet må aldrig lege med den sammenfoldede stol.

### **BESTANDDELE**

- |                            |                            |                            |
|----------------------------|----------------------------|----------------------------|
| a. Sæde                    | g. Højdebøjle              | m. Skulderremme            |
| b. Betræk                  | h. Ryglæn                  | n. Bælteremme              |
| c. Håndtag til sæde        | i. Stolepude               | o. Mellemstykke til benene |
| d. Knap til sammenfoldning | j. Aktivitetsbue           | p. Aftagelig pude          |
| e. Håndtag til ryglæn      | k. Knap til naturligt leje |                            |
| f. Fødder                  | l. Sikkerhedssele          |                            |

### **BRUGSANVISNING**

#### **A. ÅBNING**

- Vend stolen, så fødderne **(f)** vender opad.
- Sæt fødderne **(f)** på gulvet.
- Træk i håndtaget i ryggen **(e)**, og tryk samtidig på foldeknappen **(d)**, og løft derefter ryggen opad **(h)**.
- Træk i håndtaget til sædet **(c)**, og tryk samtidig på foldeknappen **(d)**, og løft sædet opad **(i)**.
- Løft højdebøjlerne **(g)** for at sætte stolen i den ønskede højde.

#### **B. SAMMENFOLDNING**

**ADVARSEL: fold aldrig fødderne (f) sammen før sædet (a).**

##### **Foldning af sæde (a)**

- Luk tryklåsene på betrækket **(b)** op.
- Tryk samtidig på håndtaget til sædet **(c)** og foldeknappen **(d)** med samme farveknep.
- Tryk samtidig på håndtaget til ryglænet **(e)** og foldeknappen **(d)** med samme farveknep.
- Fold sædet **(a)** nedad.

### Sammenfoldning af fødderne (f)

- Løft højdebøjlerne (g) opad samtidigt, og hold dem oppe ved at løfte lidt i stolen.
- Sænk fødderne (f) så meget som muligt (indtil de rører gulvet), mens du stadig holder højdebøjlerne (g) løftet.
- Udfold fødderne (f) opad.
- Vend stolen, så den står på fødderne (f), og hold fast i den i håndtaget.

## C. INDSTILLING AF HØJDEN

**ADVARSEL: Dette må ikke udføres, hvis barnet sidder i stolen.**

### Passage til høj position

- Løft og slip derefter højdebøjlerne (g).
- Løft stolen opad, indtil den ikke kan komme længere for at kunne indstille højden.

### Passage til lav position

- Løft og slip derefter højdebøjlerne (g).
- Sænk stolen nedad, indtil den ikke kan komme længere, for at nå hvilestillingen i højden.

## D. HÆLDNING

### Ryglæn (h)

- Træk i håndtaget i ryggen (e).
- Vælg den ønskede hældningsposition.

### Bund (i)

- Træk i bundens håndtag (c).
- Vælg den ønskede hældningsposition.

## E. AKTIVITETSBUE (j)

- Indsæt aktivitetsbuen (j) i holderen.
- Juster aktivitetsbuen (j) til den ønskede position.
- For at trække aktivitetsbuen (j) ud, skal man trække den opad ved at trykke på tappen.

## F. NATURLIGT LEJE

- For at aktivere funktionen «naturligt leje» skal du trykke på knappen for naturligt leje (k) (åben lås).
- For at stoppe funktionen «naturligt leje» skal du trykke på knappen for naturligt leje (k) (lukket lås).

## G. 360° DREJNING

- Hold på fødderne (f).
- Drej sædet (a) indtil den ønskede position.

## H. SIKKERHEDSREM (l)

- Saml skuldrremmene (m) med bæltremmene (n).
- Indsæt de samlede remme (m og n) i mellemstykket mellem benene (o), indtil du hører et «klik».

## I. AFTAGELIG PUDE (p)

- Før hver sele fra sikkerhedsselen (l) igennem den aftagelige pudes slidser (p).

## J. INSTALLATION OG AFTRÆKNING AF BETRÆK (b)

- For at gøre det lettere at trække eller lægge betrækket (b) på skal du folde ryglænet (h) og sædet (i) ned ved hjælp af sædets (c) og ryglænets håndtag (e).
- **Til aftrækning:** Luk lynlåsen under betrækket (b) op og luk tryklåsene op. Tag betrækket (b) af.
- **Til installation:** Åbn betrækkets lynlås (b). Indsæt håndtaget til sædet (c) og ryglænet (e) i betrækkets slidser (b). Luk lynlåsen og luk tryklåsene i. Luk trykknapperne på sædet (a).

## VEDLIGEHOJDELSE OG VASKE INSTRUKS

- Kontrollér ofte stolen for at sikre, at der ikke er løse skruer, slidte dele, stof, der er gået i stykker eller steder, hvor syningen er gået op.
- Udskift eller reparer dele, hvis det er nødvendigt. Anvend kun dele, der er anbefalet af Babyboom.
- Indsatsen kan vaskes i vaskemaskinen ved 30 °C
- Forlænget udsættelse for solen eller varme kan medføre en affarvning eller misfarvning af de forskellige dele.



**Σας ευχαριστούμε που επιλέξατε τη μικρή ξαπλώστρα Swoon Up της BABYMOON. Για την ασφάλεια του παιδιού σας διαβάστε προσεκτικά τις παρούσες οδηγίες χρήσης και φυλάξτε τις για μελλοντική χρήση. Συμβατή με τους κανονισμούς σε θέματα ασφαλείας.**

## **ΣΗΜΑΝΤΙΚΟ - ΠΡΙΝ ΑΠΟ ΤΗ ΧΡΗΣΗ ΔΙΑΒΑΣΤΕ ΠΡΟΣΕΚΤΙΚΑ ΤΙΣ ΠΑΡΟΥΣΕΣ ΟΔΗΓΙΕΣ ΚΑΙ ΦΥΛΑΞΤΕ ΤΕΣ ΓΙΑ ΜΕΛΛΟΝΤΙΚΗ ΧΡΗΣΗ.**

### **ΠΡΟΕΙΔΟΠΟΙΗΣΕΙΣ**

- Μην αφήνετε σε καμία περίπτωση το παιδί χωρίς επιτήρηση.
- Είναι επικίνδυνο να χρησιμοποιείτε το προϊόν αυτό σε υπερυψωμένη επιφάνεια (για παράδειγμα, τραπέζι).
- Χρησιμοποιήστε τη μικρή ξαπλώστρα τοποθετημένη ΜΟΝΟ στο έδαφος.
- Μην χρησιμοποιείτε σε καμία περίπτωση τη μικρή ξαπλώστρα σε μαλακή επιφάνεια (κρεβάτι, ντιβάνι, μαξιλάρι). Το κάθισμα μπορεί να ταλαντευτεί και να είναι επικίνδυνο για το παιδί σας.
- Μην χρησιμοποιείτε το προϊόν αυτό αν το παιδί σας μπορεί να καθίσει από μόνο του ή αν ζυγίζει πάνω από 9 kg.
- Χρησιμοποιείτε πάντα τη ζώνη ασφαλείας.
- Το προϊόν αυτό δεν έχει σχεδιαστεί για μεγάλες περιόδους ύπνου.
- Μην μετακινείτε ή ανασηκώνετε το προϊόν με το παιδί μέσα.
- Μην μετακινείτε ή ανασηκώνετε το προϊόν από τη ράβδο της θήκης παιχνιδιών.
- Η ράβδος της θήκης παιχνιδιών δεν είναι κατάλληλη για τη μεταφορά.
- Για να αποφύγετε οποιοδήποτε κίνδυνο τραυματισμού, βεβαιωθείτε ότι τα παιδιά δεν είναι κοντά κατά το άνοιγμα και κλείσιμο του προϊόντος.
- Μην αφήνετε τα παιδιά να παίζουν με το προϊόν αυτό.
- Μην χρησιμοποιείτε τη μικρή ξαπλώστρα αν κάποια εξαρτήματα λείπουν ή αν είναι σπασμένα.
- Μην χρησιμοποιείτε αξεσουάρ ή ανταλλακτικά διαφορετικά από εκείνα που εγκρίνονται από την BabyMoon.

### **ΟΔΗΓΙΕΣ ΧΡΗΣΗΣ**

- Πριν από τη χρήση βεβαιωθείτε ότι οι μηχανισμοί εμπλοκής της μικρής ξαπλώστρας είναι καλά σφιγμένοι και σωστά ρυθμισμένοι.
- Απομακρύνετε τη μικρή ξαπλώστρα από φλόγες, έντονες εστίες θερμότητας, ηλεκτρικές πρίζες, μπαλαντζές, ηλεκτρικές κουζίνες, κλπ. ή από αντικείμενα στα οποία μπορεί να έχει πρόσβαση το παιδί.
- Για την αποφυγή οποιουδήποτε κινδύνου ασφυξίας μην προσθέτετε σε καμία περίπτωση προσκέφαλα, κουβέρτες ή υλικά επένδυσης. Φυλάξτε τις πλαστικές σακούλες της συσκευασίας μακριά από τα βρέφη και τα παιδιά.
- Μην βάζετε αντικείμενα με κορδόνια γύρω από το λαιμό του παιδιού. Μην κρεμάτε κορδόνια στη μικρή ξαπλώστρα και μην τα τυλίγετε γύρω από τα παιχνίδια. Οι ενέργειες αυτές μπορεί να προκαλέσουν το στραγγαλισμό του παιδιού.
- Μην τοποθετείτε τη μικρή ξαπλώστρα κοντά στο παράθυρο όπου τα σχοινιά των ρολών ή της κουρτίνας μπορεί να στραγγαλίσουν το παιδί.
- Μην αφήνετε το παιδί να παίζει με την κλειστή μικρή ξαπλώστρα.

### **ΣΥΝΘΕΣΗ**

- |                               |                                      |                                  |
|-------------------------------|--------------------------------------|----------------------------------|
| <b>a.</b> Κάθισμα             | <b>g.</b> Διάταξη ασφάλισης ύψους    | <b>m.</b> Ιμάντες για τους ώμους |
| <b>b.</b> Φόδρα               | <b>h.</b> Πλάτη                      | <b>n.</b> Ιμάντες της ζώνης      |
| <b>c.</b> Λαβή του καθίσματος | <b>i.</b> Κάθισμα                    | <b>o.</b> Διαχωριστικό ποδιών    |
| <b>d.</b> Κουμπιά κλεισίματος | <b>j.</b> Ράβδος θήκης παιχνιδιών    | <b>p.</b> Μαξιλάρι μειωτήρας     |
| <b>e.</b> Λαβή της πλάτης     | <b>k.</b> Κουμπί φυσικού λικνίσματος |                                  |
| <b>f.</b> Πόδια               | <b>l.</b> Ζώνη ασφαλείας             |                                  |

### **ΟΔΗΓΙΕΣ ΧΡΗΣΗΣ**

#### **A. ΑΝΟΙΓΜΑ**

- Περιστρέψτε τη μικρή ξαπλώστρα ούτως ώστε τα πόδια **(f)** να είναι στραμμένα προς τα πάνω.
- Χαμηλώστε τα πόδια **(f)** προς το έδαφος.
- Τραβήξτε τη λαβή της πλάτης **(e)** και πατήστε ταυτόχρονα το κουμπί του κλεισίματος **(d)** αντίστοιχα, στη συνέχεια ανασηκώστε την πλάτη **(h)**.
- Τραβήξτε τη λαβή του καθίσματος **(c)** και πατήστε ταυτόχρονα το κουμπί του κλεισίματος **(d)**, στη συνέχεια ανασηκώστε το κάθισμα **(i)**.
- Ανασηκώστε τη διάταξη ασφάλισης ύψους **(g)** για να συναρμολογήσετε τη μικρή ξαπλώστρα στη θέση που επιθυμείτε.

#### **B. ΚΛΕΙΣΙΜΟ**

**ΠΡΟΕΙΔΟΠΟΙΗΣΕΙΣ: Μην διπλώνετε σε καμία περίπτωση τα πόδια (f) πριν από το κάθισμα (a).**

##### **Κλείσιμο του καθίσματος (a)**

- Βγάλτε τα κουμπιά-σούστες στο κάλυμμα.
- Πατήστε ταυτόχρονα τη λαβή του καθίσματος **(c)** και το κουμπί κλεισίματος **(d)** αντίστοιχα. Υποδεικνύονται από το ίδιο χρώμα.
- Πατήστε ταυτόχρονα τη λαβή της πλάτης **(e)** και το κουμπί κλεισίματος **(d)** αντίστοιχα. Υποδεικνύονται από το ίδιο χρώμα.
- Ξαναδιπλώστε όσο το δυνατόν περισσότερο το κάθισμα **(a)** προς τα κάτω.