

PHILIPS
AVENT

SCD831
SCD833
SCD835
SCD620

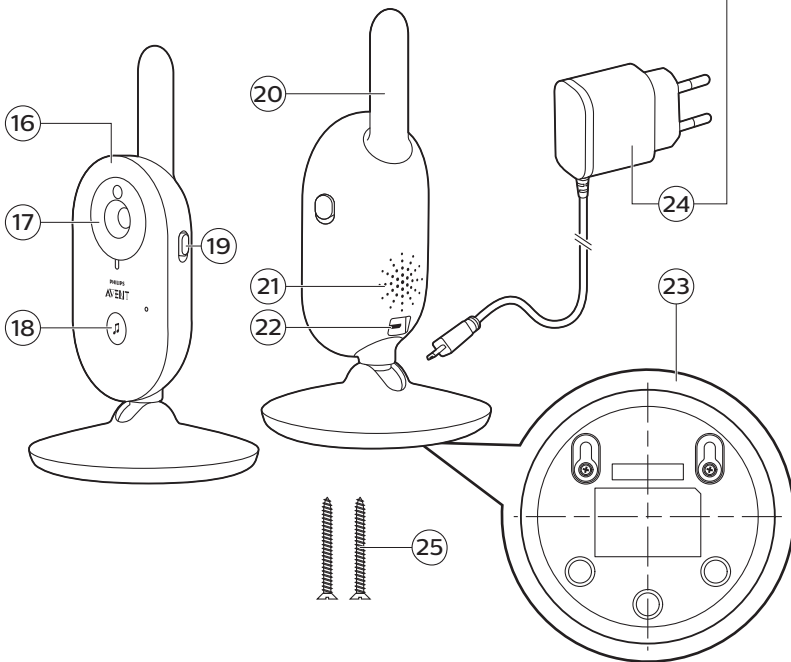

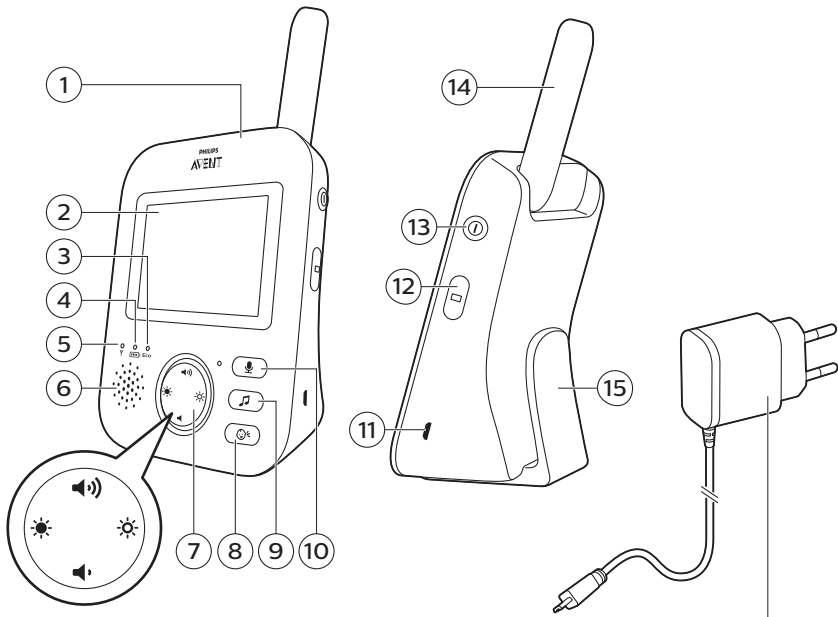



English 6
Čeština 29
Eesti 53
Hrvatski 76
Magyar 100
Български 124
Русский 150
Українська 176
Қазақша 201

Introduction

Congratulations on your purchase and welcome to Philips Avent! To fully benefit from the support that Philips Avent offers, register your product at www.philips.com/welcome.

The Philips Avent video baby monitor provides you with round-the-clock support and it allows you to see your baby day and night from anywhere in the house. The latest digital technology guarantees clear sound and the clearest image of your baby. This gives you an additional sense of security without entering your baby's room and disturbing its sleep.

General description

- 1 Parent unit
- 2 Display
- 3 ECO light
- 4 Battery status light
- 5 Link light
- 6 Speaker
- 7 Control button (menu navigation/volume/brightness)
- 8 Sensitivity button
- 9 Lullaby button
- 10 Talk-back button
- 11 Socket for small plug
- 12 Mode button
- 13 On/off button
- 14 Antenna
- 15 Belt clip
- 16 Baby unit
- 17 Camera
- 18 Lullaby on/off button
- 19 On/off slide
- 20 Antenna
- 21 Speaker
- 22 Socket for small plug
- 23 Wall mounting holes
- 24 Adapter (2x)
- 25 Screws

Important safety information

Read this important information carefully before you use the appliance and save it for future reference.

IMPORTANT

This baby monitor is intended as an aid. It is not a substitute for responsible and proper adult supervision and should not be used as such.

Never leave your baby alone in your home. Always make sure there is someone present to look after the baby and take care of its needs.

Disclaimer

Please note that you use this baby monitor at your own risk. Koninklijke Philips N.V. and its subsidiary companies are not responsible for the operation of this baby monitor or your use of it and therefore do not accept any liability in connection with your use of this baby monitor.

Danger

- Never immerse any part of the baby monitor in water or any other liquid. Do not place the appliance where water or any other liquid can drip or splash onto it. Never use the baby monitor in moist places or close to water.
- Never put any object on top of the baby monitor and do not cover it. Do not block any ventilation openings. Install according to the manufacturer's instructions.
- Cords present a potential strangulation hazard. Keep cords out of the reach of children (more than 1 meter/3.5 feet away). Never place the baby monitor inside the baby's bed or playpen.



Warning

- Check if the voltage indicated on the adapter corresponds to the local mains voltage before you connect the appliance.
- Do not modify or cut off any part of the adapter and its cord, as this causes a hazardous situation.
- Only use the adapter supplied.
- If the adapter is damaged, always have it replaced with one of the original type in order to avoid a hazard.
- This appliance can be used by children aged from 8 years and above and persons with reduced physical, sensory or mental capabilities or lack of experience and knowledge if they have been given supervision or instruction concerning use of the appliance in a safe way and understand the hazards involved. Children shall not play with the appliance. Cleaning and user maintenance shall not be made by children without supervision.
- Protect the mains cord from being walked on or pinched particularly at plugs, convenience receptacles, and the point where they exit from the appliance.
- Make sure that you place the baby monitor in such a way that its cord does not obstruct a doorway or passage. If you place the baby monitor on a table or low cabinet, do not let the mains cord hang over the edge of the table or cabinet. Make sure the cord does not lie on the floor where it presents a tripping hazard.
- Keep the packaging materials (plastic bags, cardboard buffers, etc.) out of the reach of children, as they are not a toy.
- To prevent electric shock, do not open the housing of the baby unit or parent unit.

Caution

- Use the appliance at a temperature between 0°C (32°F) and 40°C (104°F).
- Do not install the appliance near any heat sources such as radiators, heat registers, stoves or other apparatus (including amplifiers) that produce heat.

- Make sure that your hands are dry when you handle adapters, plugs and the mains cord.
- All required markings on the baby unit, parent unit and power adapter are located on the bottom of the baby unit, parent unit and power adapter.

Compliance with standards



- This product complies with the radio interference requirements of the European Community.
- Philips Consumer Lifestyle hereby declares that this baby monitor is in compliance with the essential requirements and other relevant provisions of Directive 2014/53/EU (FHSS: frequency band 2.4GHz, maximum radio-frequency power: 100 mW EIRP). A copy of the EC Declaration of Conformity (DoC) is available online at www.philips.com/support.

Electromagnetic fields (EMF)

This Philips appliance complies with all applicable standards and regulations regarding exposure to electromagnetic fields.

Preparing for use

Baby unit

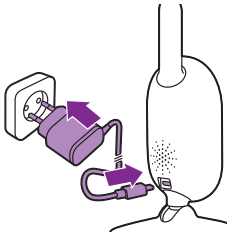

Put the power adapter in the baby unit and the adapter in the wall socket.

Parent unit

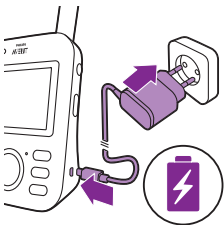

The parent unit runs on a built-in rechargeable Li-ion battery.

Follow the below steps to charge the parent unit:

- 1 Put the power adapter in the parent unit and put the adapter in the wall socket.
 - The battery status light turns orange to indicate that the appliance is charging.

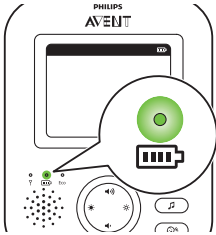

- When the battery is fully charged, the battery status indicator lights up green continuously.

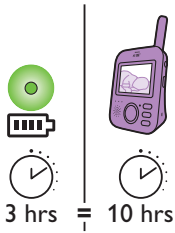

- When you charge the parent unit for 3 hours, it can be used cordlessly for approx. 10 hours.
- If the parent unit is switched on during charging, charging takes approximately twice as long.

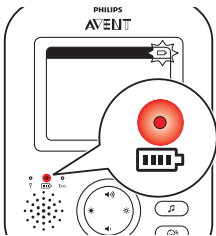

- When the rechargeable battery of the parent unit is almost empty, the battery status light turns red and the parent unit beeps.
- If the battery is completely empty and the parent unit is not connected to the mains, the parent unit automatically switches off and loses contact with the baby unit.

Note: The built in rechargeable battery cannot be removed from the product.

Note: The battery gradually and very slowly discharges, even when the parent unit is switched off.

Tip: To save battery, switch off the parent unit when you do not use it.

Note: We advise you to keep the parent unit connected to the mains during the whole night. If the battery of the parent unit runs low during the night, the parent unit beeps and this may wake you up.

Using the baby monitor

Linking parent unit and baby unit

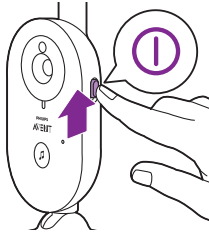

1 Push the on/off slide on the baby unit upwards to the ON position.

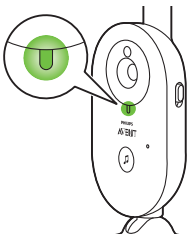

2 When the baby unit is on, the power-on light on the baby unit lights up green.

Note: The power-on light on the baby unit always lights up green, even when there is no connection with the parent unit.

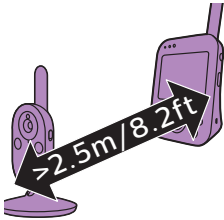

3 Make sure that the parent unit and the baby unit are at least 2.5 meters / 8.2 feet away from each other to avoid acoustic feedback.



4 Press the on/off button on the parent unit to switch on the parent unit.

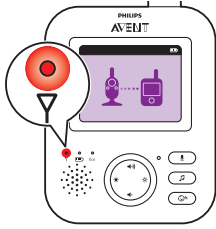

- The display goes on, the linking image appears on the display and the link light lights up red. The parent unit starts to search for the baby unit.

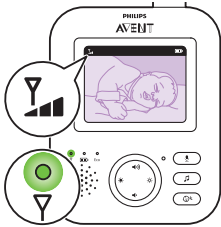

- When the parent unit and baby unit are linked, the link light lights up green on the parent unit and one or more bars appear on the display.

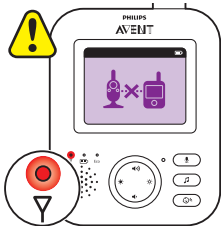

Note: It takes less than 10 seconds to establish the link between the parent unit and the baby unit.

When the baby unit is turned off, the parent unit will show the out of range image. Make sure that the baby unit is switched on.

- If no connection has been established, the link light turns red, the parent unit beeps three short beeps every 20 seconds and the out-of-range image appears on the display.

Positioning the baby monitor

Warning: The cord of the baby unit presents a potential strangulation hazard. Make sure that the baby unit and its cord are at least 1 meter / 3.5 feet away from your baby. Never place the baby monitor inside the baby's bed or playpen.

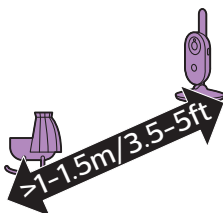

- 1 For optimal sound detection, make sure that the baby unit is no further than 1.5 meter / 5 feet away from the baby. Make sure that the baby unit is at least 1 meter / 3.5 feet away from the baby because of potential strangulation hazard.

12 English

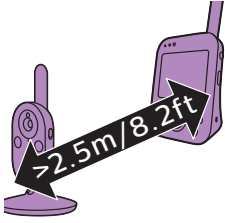

- 2 Place the parent unit within the operating range of the baby unit. Make sure it is at least 2.5 meters / 8.2 feet away from the baby unit to avoid acoustic feedback.

Note: If you use a cordless phone, wireless video, Wi-Fi network, microwave oven or Bluetooth on 2.4GHz and you experience interference on either the parent unit or baby unit, move the parent unit until there is no more interference.

- 3 There are two ways to position the baby unit
- Place the baby unit on a stable, level and horizontal surface.
 - Mount the baby unit to the wall with the screws supplied.

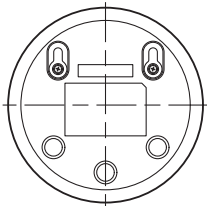
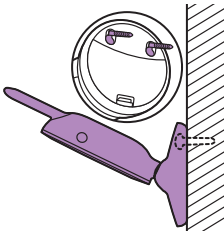

Tip: The wall mount template (see 'Wall mount') to mount the baby unit to the wall can be found at the end of this user manual.

Tip: Use the provided template to mark the exact location of the screw holes on the wall.

Tip: Position the baby unit at a higher level to get a good overview of the baby's bed or playpen.

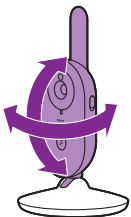

- 4 Adjust the baby unit in a way that ensures the best visibility of your baby. The baby unit can be rotated to position it in the desired way.

Operating range

The operating range is up to 50 meters / 165 feet indoors and 300 meters / 985 feet outdoors. The operating range of the baby monitor varies depending on the surroundings and factors that cause interference. Wet and moist materials cause so much interference that the range loss is up to 100%.

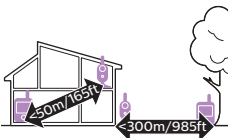

Dry materials	Material thickness	Loss of range
Wood, plaster, cardboard, glass (without metal, wires or lead)	< 30cm (12in)	0-10%
Brick, plywood	< 30cm (12in)	5-35%
Reinforced concrete	< 30cm (12in)	30-100%
Metal grilles or bars	< 1cm (0.4in)	90-100%
Metal or aluminium sheets	< 1cm (0.4in)	100%

Features and settings

Volume

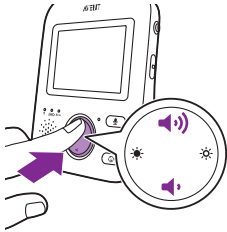

You can adjust the speaker volume of the parent unit to the level you prefer.

- 1 Press the top or bottom part of the control button to adjust the volume.

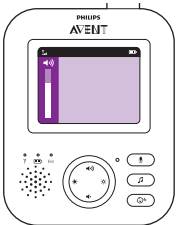

Tip: Make sure that the volume is adapted to the current conditions. Under noisy conditions, the vibration alert can be turned on as well.

The volume bar appears on the display to show the selected volume.

Note: If the volume is set to a high level, the parent unit consumes more power.

Note: When the volume bar is at its minimum, the volume is muted. The parent unit shows a mute icon in the status bar and you will only receive alerts and video from the parent unit.

Brightness

You can adjust the display brightness of the parent unit to the level you prefer.

14 English

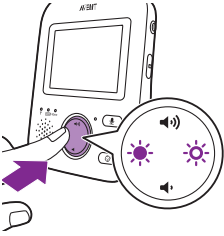

- 1 Press the left or right part of the control button to adjust the brightness of the display of the parent unit.

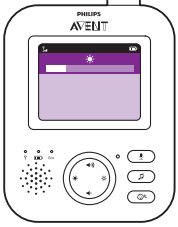

The brightness bar appears on the display to show the selected display brightness.

Note: If the brightness is set to a high level, the parent unit consumes more power.

Modes

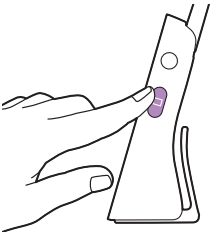

This baby monitor has four different modes that allows you to choose how you want to look after your baby: VIDEO, AUDIO, VOX and ECO.

With the baby monitor on, you can switch between these 4 different modes by pressing the mode button on the side of the parent unit.

The display shows the selected mode. The selected mode is also indicated in the status bar. When turning on the device, the mode that was last used will be active.

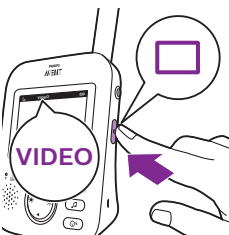

VIDEO mode

Press the mode button on the side of the parent unit to select the VIDEO mode.

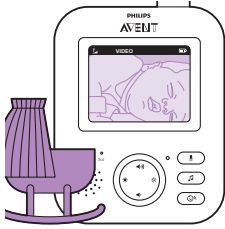

When the VIDEO mode is activated, the screen is always on, so you can see your baby. All sounds are directly transmitted to the parent unit.

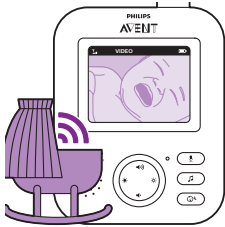

Note: Set the sensitivity level to 'very high' to have continuous sound on the parent unit. Please see the Sensitivity level chapter for more information.

AUDIO mode

- 1 Press the mode button on the side of the parent unit to switch to AUDIO mode.

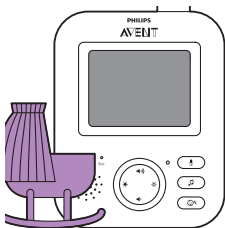

When the AUDIO mode is activated, the display of the parent unit switches off. After 3 seconds the display will completely turn off and the status bar will disappear.

Note: The status bar is not visible when the display is off.

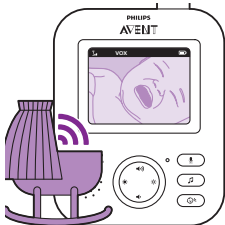

Note: The link light shows that the parent unit is still on and connected to the baby unit.

Note: Set the sensitivity level to 'very high' to have continuous sound on the parent unit. Please see the Sensitivity level chapter for more information.

All sounds are constantly transmitted to the parent unit. If your baby cries, the display of the parent unit is still off, but the sounds detected by the baby unit are transmitted to the parent unit.

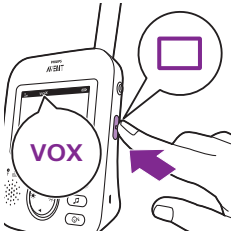

VOX mode

- 1 Press the mode button on the side of the parent unit to switch to VOX mode.

Note: When the display is on, the selected mode is shown in the status bar. The status bar is not visible when the display is off.

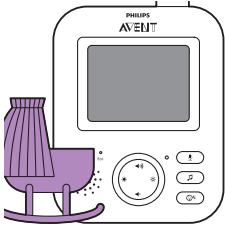

When the VOX mode is activated, the display and sound of the parent unit switch off, if there is no sound detected for 20 seconds.

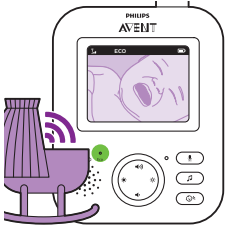

When sound is picked up by the baby unit, the display and sound of the parent unit switch on immediately. The sounds are transmitted to the parent unit.

Note: The minimum sound level to activate sound and display is defined by the sensitivity setting.



ECO mode

- 1 Press the mode button on the side of the parent unit to switch to ECO mode.

Note: When the display is on, the selected mode will be visible in the status bar. The status bar is not visible when the display is off.



When the ECO mode is activated the display and sound of the parent unit switch off when no sound is detected for 20 seconds. The ECO light lights up green to indicate that the ECO mode is activated. During ECO mode the display and sound transmissions are turned off.

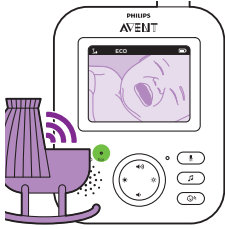

When sound is picked up by the baby unit, the display and sound of the parent unit switch on immediately. The sounds are transmitted to the parent unit.

Note: The minimum sound level to activate sound and display is defined by the sensitivity setting.

Lullabies

You can activate the lullaby feature either from the parent unit or from the baby unit.

To activate the lullaby feature from the parent unit, follow the instructions below:

Lullaby selection

- 1 Press the lullaby button on the parent unit to open the menu for lullabies.

Note: Pressing the lullaby button while the lullaby menu is already open, will close the menu.

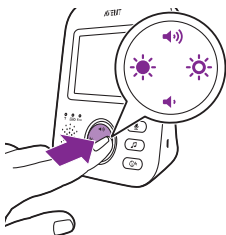
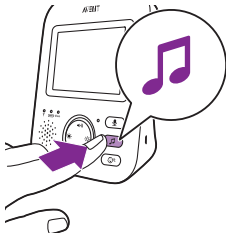

- 2 Press the right part of the control button to enter the list of lullabies.

- 3 Press the top or bottom part of the control button to scroll through the list of lullabies.



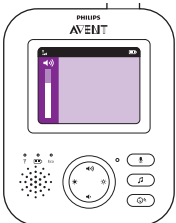
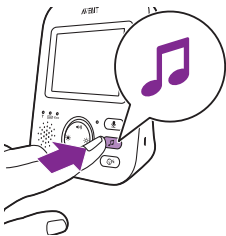

- 4 Press the right part of the control button to play a specific lullaby.
If you want to pause the lullaby, press the right side of the control button again.
- 5 The status bar of the parent unit shows the number of lullabies that are being played and repeated.

The lullaby starts to play on the baby unit and it is repeated continuously for approximately 15 minutes.

Tip: To repeat all songs that are available, select the last option in the list.

- 6 To select another lullaby, scroll up or down with the control button to select another song from the list. Press the right part of the control button to start the selected song.
- 7 To stop the lullaby, press the lullaby button on the parent unit and pause the song that is currently playing by pressing the right part of the control button one more time.

Lullaby volume

- 1 Press the lullaby button on the parent unit to open the menu for lullabies. Press the left part of the control button and then press the bottom of the control button to select the volume options of the lullaby menu. Press the right part of the control button to access the lullaby volume levels.
- 2 Press the top or bottom part of the control button to adjust the volume.
- 3 To stop the lullaby, press the lullaby button on the parent unit and pause the song that is currently playing by pressing the right part of the control button one more time.

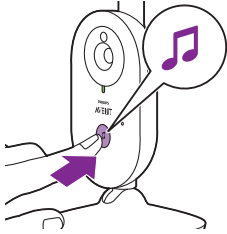

To activate the lullaby feature from the baby unit, press the lullaby on/off button on the baby unit.



The latest lullaby selected on the parent unit starts to play on the baby unit and is repeated continuously for approximately 15 minutes.

To stop the lullaby on the baby unit, press the lullaby on/off button on the baby unit.

Talk-back



You can use the talk-back button on the parent unit to talk to your baby.

- 1 Press and hold the talk-back button on the parent unit.
- 2 Talk clearly into the microphone at the front of the parent unit from a distance between 15-30cm /0.5-1ft.

As long as the talk-back button is pressed, there is an open sound connection to the baby unit. The display of the parent unit shows the talk-back icon, indicating the active connection.



- 3 Release the talk-back button when you have finished talking.

Note: As long as the talk-back button is pressed, the parent unit cannot process sounds coming from the baby unit.

Sensitivity

The sensitivity level of the baby unit defines what you hear through the parent unit. When the level is set high, you will hear many sounds, including soft background sounds. When the sensitivity level is set low, you will hear only the louder sounds.

20 English

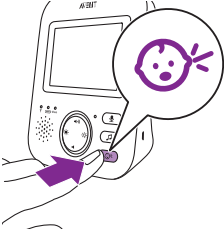

- 1 Press the sensitivity button to access the sensitivity levels.

Note: When pressing the sensitivity button again, you will leave the menu.



- 2 Press the top or bottom part of the control button to select the desired sensitivity level.

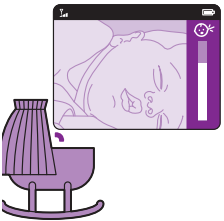

If your baby only makes soft sounds, the sensitivity of the baby unit needs to be set to a high sensitivity level on the parent unit.



The louder your baby sounds, the lower the sensitivity can be set on the parent unit.

Note: In AUDIO and VIDEO mode, you will have continuous sound when the sensitivity level is on 'very high'. Otherwise, low sounds will be muted.

Tip: The sensitivity level can be adjusted so you will always hear your baby without the disruption of other sounds. When there is a lot of background noise, turn the sensitivity lower so you will not hear these sounds through the parent unit.

Belt clip

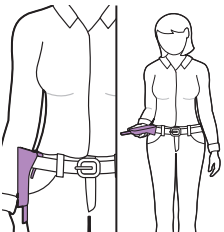

You can take the parent unit with you inside and outside the house by attaching the parent unit to your belt or waistband with the belt clip. This allows you to monitor your baby while you are moving around.

Note: The display is now turned upside down, which allows you to see your baby on the screen by simply lifting up the parent unit.

Cleaning and maintenance

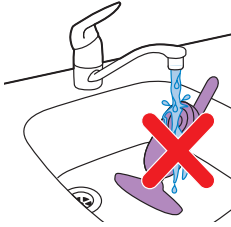

Warning: Do not immerse the parent unit, baby unit and power adapters in water and do not clean them under the tap.



Warning: Do not use cleaning sprays or liquid cleaners.

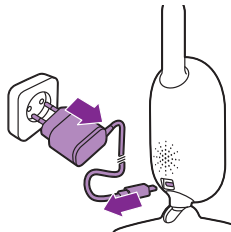

- 1 Switch off the baby unit, remove the power adapter from the baby unit and remove the power adapter from the wall socket.

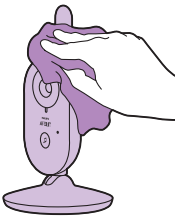

- 2 Clean the baby unit with a dry cloth.

Note: Fingerprints or dirt on the lens of the baby unit may affect the camera's performance. Avoid touching the lens with your fingers.

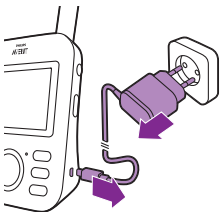

- 3 Switch off the parent unit, remove the power adapter from the parent unit and remove the power adapter from the wall socket.



4 Clean the parent unit with a dry cloth.

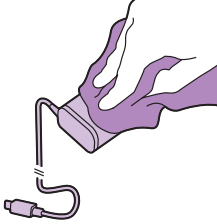

5 Clean the adapters with a dry cloth.

Storage

When you are not going to use the baby monitor for a long time, store the parent unit, the baby unit and the adapters in a cool and dry place.

Ordering accessories

To buy accessories or spare parts, visit www.philips.com/parts-and-accessories or go to your Philips dealer. You can also contact the Philips Consumer Care Center in your country (see the international warranty leaflet for contact details).

Recycling



- This symbol means that this product shall not be disposed of with normal household waste (2012/19/EU).



- This symbol means that this product contains a built-in rechargeable battery which shall not be disposed of with normal household waste (2006/66/EC). Please take your product to an official collection point or a Philips service center to have a professional remove the rechargeable battery.

- Follow your country's rules for the separate collection of electrical and electronic products and rechargeable batteries. Correct disposal helps prevent negative consequences for the environment and human health.

Removing the rechargeable battery

Note: We strongly advise you to have a professional remove the rechargeable battery.

Only remove the rechargeable battery when you discard the appliance. Make sure the battery is completely empty when you remove it. Only the parent unit includes a battery.

Procedure:

- 1 Remove the 2 rubber feet at the bottom of the parent unit.
- 2 Remove the 2 screws that are now visible at the bottom of the parent unit.
- 3 Put the antenna in upward position and remove the screw in the back housing that is now visible.
- 4 Remove the back housing from the front housing by forcing a screwdriver in between them.
- 5 Disconnect the battery connector cable (black-white-red cable).
- 6 Remove the 4 screws from the battery holder.
- 7 Remove the battery.

Warranty and support

If you need information or support, please visit www.philips.com/support or read the international warranty leaflet.

Frequently asked questions

This chapter summarizes the most common problems you could encounter with the appliance. If you are unable to solve the problem with the information below, visit www.philips.com/support for a list of frequently asked questions or contact the Consumer Care Center in your country.

HOW TO USE / CONNECTING THE UNITS

Question	Answer
Why does the power-on light of the baby unit not go on when I switch on the unit?	Perhaps the baby unit is not connected to the mains. Connect the baby unit to the mains. Then set the on/off switch of the baby unit upwards to the ON position to establish connection with the parent unit.
Why doesn't the parent unit charge when I plug it in?	Perhaps the adapter is not plugged in properly. Make sure the adapter is plugged into the wall socket properly.
	The parent unit may already be fully charged. The battery status light will be green when the battery is fully charged and the device is connected to the mains power.
Why doesn't the baby unit charge when I plug it in?	The baby unit does not have a charging function. The baby unit only works when it is connected to the mains.

HOW TO USE / CONNECTING THE UNITS

Why can't I establish a connection?
 Why is the connection lost every now and then?
 Why are there sound interruptions?

The baby unit and the parent unit are probably close to the outer limits of the operating range or there is interference from other 2.4 GHz wireless devices. Try a different location, decrease the distance between the units or switch off other 2.4 GHz wireless devices (laptops, mobile phones, microwaves, etc) . It can take up to 10 seconds before the connection between the units is reestablished.

If the signal is lost, then the parent unit will make a beeping sound (3 quick beeps every 20 seconds).

The baby and parent unit might be too close to each other, keep them at least 1.5 meters/ 5 feet away from each other to prevent interference.

What happens during a power failure?

As the parent unit works on a rechargeable battery, the parent unit continues to work if the battery is sufficiently charged. However, the baby unit stops working because it has no rechargeable battery and only works on a mains power. The parent unit will give a beeping sound to indicate that the link with the baby unit is lost.
 When mains power is restored, the connection between the parent unit and the baby unit will automatically be established.

Why can the charging time of the parent unit exceed 3 hours?

The parent unit may be switched on during charging. Switch off the parent unit during charging to reduce the charging time. When the display of the parent unit is constantly on, charging of the parent unit will take more time.

Why do I need to keep the baby unit and its cord at least 1 meter/ 3.5 feet away from my baby?

To avoid strangulation with the cord and for optimal sound detection, always place the baby unit and its cord at least 1 meter / 3.5 feet away from the baby.

What is the difference between the various user modes on the parent unit: Video, Audio, VOX and ECO?

See below list for an explanation on the available modes on your baby monitor.

* Video mode: the screen and sound of the parent unit are always on.

* Audio mode: only audio will be activated. The display of the parent unit switches off when AUDIO mode is activated. The link light shows that the parent unit is still on and connected to the baby unit. SCD630 only: the sound level lights above the screen will light up green when sound from the baby unit is heard. All normal correspondence with the baby unit is possible via the talk back, lullaby, menu and sensitivity buttons.

* VOX mode: The display and sound of the parent unit switch off if there is no sound detected for 20 seconds (or not enough sound above the sensitivity setting). Both display and sound will be activated immediately when your baby cries and the sensitivity threshold is passed. When the sound drops below the sound threshold, the video will remain active for 20 seconds. When one of the control buttons is pressed (brightness or volume), the device shall display video for roughly 5 seconds. Also the lullaby menu is accessible.

HOW TO USE / CONNECTING THE UNITS

* ECO mode: The display and sound of the parent unit switch off when no sound is detected for 20 seconds. Eco Mode reduces power consumption during quiet times while keeping you connected to your baby. In ECO mode the ECO LED light is green and the device will operate on a different connection modus. In ECO mode the parent unit uses the 2 seconds ping mechanism to check the connection with the baby unit instead of a continuous radio frequency connection. Therefore the Baby Unit will also consume less energy in ECO mode.

Where can I turn on the nightlight?
Press the nightlight on/off button on the baby unit to switch on the nightlight feature. It is not possible to control the nightlight from the parent unit. The nightlight does not turn off automatically, press the nightlight on/off button again on the baby unit to switch it off.

How can I reset the parent unit?
You can reset the parent unit by simultaneously press the "power on/off button" and the round "navigation down button" at the front of the parent unit for about 1 second. The parent unit will switch off. In order to turn the parent unit back on, press the "power on/off button". Specific user information stored in the memory of the parent unit such as user mode, brightness settings, volume, lullaby selection, zoom selection and vibration settings will not be lost.

INDICATIONS ON THE PARENT UNIT

Question	Answer
The battery LED on the parent unit turns red. What should I do?	The battery power is low. If you do not connect the parent unit to the mains power when the battery LED has turned red and starts to make a beeping sound, the unit will stop working after approximately 60 minutes. Switch to lower brightness and/or volume to save battery consumption and connect the parent unit to the mains with the power adapter. (see chapter 'Preparing for use').
Why does the parent unit beep?	Your baby monitor beeps in a certain way to tell you what the problem is. 1 beep: parent unit is switched off. 1 beep, every 20 seconds for the first 3 minutes, after that, every minute: parent unit is low in battery. 2 quick beeps every 20 seconds: temperature of the baby room is outside the range that is defined by the user, temperature icon is shown on parent unit's screen (for model SCD630 only). 3 quick beeps every 20 seconds: connection between parent and baby unit is lost, link icon is shown on the parent unit's screen and the link connection button is red.
What does the battery LED colour (green, orange, red) or no burning LED mean for the status of my battery?	When the parent unit is connected to the mains power the color of the battery light will show: * Green: battery is full. * Orange: battery is charging.

INDICATIONS ON THE PARENT UNIT

When the parent unit is not connected to the mains power the color of the battery light will show:

* Red: battery is almost empty (<10%)

* No burning LED: parent unit is not connected to the mains.

NOISE/SOUND

Question

Answer

Why does the parent unit and/or baby unit produce a high-pitched noise?

The parent unit and baby unit may be too close to each other. Make sure the parent unit and the baby unit are at least 2.5 meters / 8.2 feet away from each other.

The volume of the parent unit may be set too high. Decrease the volume of the parent unit.

For causes of a beeping sound from the parent unit, see the FAQ "Why does the parent unit beep?"

How can I mute the sound?

Mute the device by pressing the bottom part of the control button. When the volume bar on the screen is completely empty, the volume is muted.

Why don't I hear a sound? Why can't I hear my baby cry?

The volume of the parent unit may be set too low or may be switched off. Press the top part on the control button to increase the volume level.

Perhaps the parent unit is muted, unmute the device by pressing the top part of the control button and adjust the volume.

The sensitivity is set too low, adjust the sensitivity in the parent unit's menu to a higher level.

The baby unit may be too far away from your baby. Make sure the baby unit is not further than 1.5 meters/ 5 feet away from your baby for optimal sound detection. Closer than 1 meter /3.5 feet increases strangulation hazard.

Why does the parent unit react too quickly to other sounds than my baby makes?

The baby unit also picks up other sounds than those of your baby. Move the baby unit closer to the baby (but observe the minimum distance of 1 meter/ 3.5 feet).

The sensitivity level may be set too high. When your baby makes soft sounds, the sensitivity has to be higher. However, the louder your baby sounds, the lower the sensitivity level can be set. You can change the sensitivity of your baby monitor on the parent unit's menu.

Why does the parent unit make a buzzing sound?

Interference may occur when the parent unit is out of range of the baby unit. Interference may also occur if there are too many walls or ceilings between the parent unit and the baby unit or when other 2.4 GHz wireless devices are switched on (e.g. microwave, Wi-Fi router).

Put the parent unit in a different place, closer to the baby unit, or switch off other wireless devices.

NOISE/SOUND

	If this answer does not help you, check the other FAQ on " Why does the parent unit and/or baby unit produce a high-pitched noise?"
How long will the lullaby song be played by the baby unit?	Once you select a lullaby, it will be continuously repeated for approximately 15 minutes. In case you want to play all songs that are available, select the last option in the lullaby list.
How can I increase the volume of the lullaby?	You can adjust the volume of the lullaby on the parent unit, not on the baby unit. Press the lullaby button on the parent unit to open the lullaby menu and adjust the volume.

OPERATING TIME / RANGE

Question	Answer
Why does my baby monitor manage a much smaller distance than specified in this user manual?	The specified operating range of 300 meters /985 feet is only valid outdoors in open air and in the line of sight. Depending on the surroundings and other disturbing factors, the operating range may be smaller (see also table in chapter on positioning of parent and baby unit).
	Inside your house, the operating range is up to 50 meters/165 feet, which is also limited by the number and type of walls and/or ceilings between the parent unit and the baby unit.
The operating time of the parent unit is supposed to be up to 10 hours. Why is the operating time of my parent unit shorter?	The video brightness of the parent unit may be set too high, which causes the parent unit to consume a lot of energy. Decrease the brightness of the parent unit.
	The parent unit consumes a lot of energy when the video display is switched on continuously. Activate the AUDIO, VOX or ECO mode in the parent unit's menu to increase the operating time (see chapter 'Features', sections 'AUDIO mode', 'VOX mode' or ' ECO mode').
	The volume of the parent unit may be set too high, which causes the parent unit to consume a lot of energy. Decrease the volume of the parent unit.
	As any other rechargeable electronic device, the battery capacity decreases after a long period of usage.

VIDEO DISPLAY

Question	Answer
Why do I get interference on the parent unit? Why does the video display on the parent unit flicker?	Interference may occur when the parent unit is out of range of the baby unit. Interference may also occur if there are too many walls or ceilings between the parent unit and the baby unit or when other 2.4 GHz wireless devices are switched on (e.g. microwave, Wi-Fi router).
	Put the parent unit in a different place, closer to the baby unit, or switch off other wireless devices.

VIDEO DISPLAY

	The rechargeable battery of the parent unit may need to be charged.
Why isn't there any image on the video display while the link light is green?	The parent unit may be in the AUDIO, VOX or ECO mode. Press the mode button on the right side of the parent unit to switch modes (see 'Modes').
Why isn't the image on the video display clear?	The display brightness may be set too low. Increase the display brightness on the parent unit using the control button in the centre.
	Perhaps the lens of the baby unit is dirty. Clean the lens with a dry cloth.
	The baby unit may be too far away from your baby. Make sure the baby unit is not further than 1.5 meters / 5 feet away from your baby for optimal video quality. Closer than 1 meter / 3.5 feet increases strangulation hazard.

Wall mount

Printing instructions:

Print this page in scale 100% and use the template to accurately mark the position of the holes for the screws on the wall.

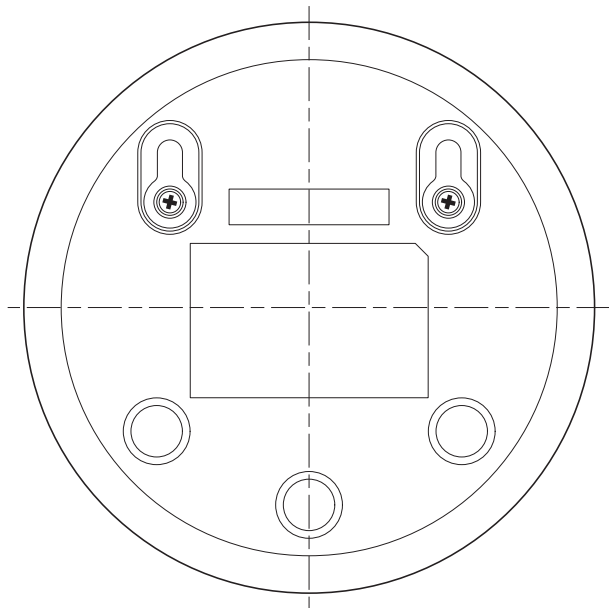

Úvod

Společnost Philips Avent vám blahopřeje ke koupi a vítá vás! Chcete-li plně využívat výhod, které nabízí společnost Philips Avent, zaregistrujte výrobek na adrese www.philips.com/welcome.

Elektronická videochůvička Philips Avent poskytuje nepřetržitou podporu a zajišťuje, že své dítě vždy zřetelně uslyšíte na kterémkoli místě v domě. Nejmodernější digitální technologie zaručuje čistý zvuk i jasný obraz vašeho dítěte. Přináší vám tak zvýšený pocit bezpečí, aniž byste museli spící dítě rušit vstupováním do dětského pokoje.

Všeobecný popis

- 1 Rodičovská jednotka
- 2 Displej
- 3 Kontrolka režimu ECO
- 4 Kontrolka stavu baterie
- 5 Kontrolka spojení
- 6 Reproduktor
- 7 Ovládací tlačítko (procházení nabídky / hlasitost / jas)
- 8 Tlačítko Sensitivity (Citlivost)
- 9 Tlačítko ukolébavky
- 10 Tlačítko hovoru
- 11 Zásuvka pro malou zástrčku
- 12 Přepínač režimů
- 13 Vypínač
- 14 Anténa
- 15 Spona na opasek
- 16 Dětská jednotka
- 17 Kamera
- 18 Vypínač ukolébavky
- 19 Posuvný vypínač
- 20 Anténa
- 21 Reproduktor
- 22 Zásuvka pro malou zástrčku
- 23 Otvory pro montáž na stěnu
- 24 Adaptér (2×)
- 25 Šrouby

Důležité bezpečnostní informace

Před použitím přístroje si pečlivě přečtěte tuto příručku s důležitými informacemi a uschovejte ji pro budoucí použití.

DŮLEŽITÉ

Tato elektronická chůvička má sloužit jako pomůcka. Nepředstavuje náhradu odpovědného a řádného dohledu dospělou osobou a nelze ji tímto způsobem používat.

Nikdy nenechávejte dítě doma samotné. Vždy je třeba, aby s dítětem někdo byl, dohlížel na ně a staral se o jeho potřeby.

Vyloučení odpovědnosti

Vezměte, prosím, na vědomí, že tuto elektronickou chůvičku používáte na vlastní nebezpečí. Koninklijke Philips N.V. a její dceřiné společnosti nenesou odpovědnost za provoz této elektronické chůvičky ani za její používání z vaší strany, a tudíž nepřijímají žádnou odpovědnost za škody související s vaším používáním elektronické chůvičky.

Nebezpečí

- Nikdy neponořujte elektronickou chůvičku ani její součást do vody nebo jiné kapaliny. Přístroj nepokládejte na místo, kde na něj může kapat nebo stříkat voda či jiná kapalina. Nepoužívejte elektronickou chůvičku na vlhkých místech nebo blízko vody.
- Na elektronickou chůvičku nikdy nepokládejte žádné předměty a nezakrývejte ji. Neblokujte větrací otvory. Instalaci proveďte podle pokynů výrobce.
- Kabely představují možné nebezpečí uškrcení. Udržujte kabely mimo dosah dětí (ve vzdálenosti větší než 1 metr (3,5 stopy)). Nikdy neumísťujte elektronickou chůvičku do dětské postýlky nebo ohrádky.



Varování

- Dříve než přístroj připojíte k síti, zkontrolujte, zda napětí uvedené na adaptéru souhlasí s napětím v místní elektrické síti.
- Žádnou část adaptéru ani jeho kabelu neupravujte ani neodřezávejte. Mohlo by to vést k nebezpečné situaci.
- Používejte pouze dodaný síťový adaptér.
- Pokud dojde k poškození adaptéru, musíte jej vždy nahradit adaptérem původního typu, abyste předešli možnému nebezpečí.
- Tento přístroj mohou používat děti od 8 let věku a osoby s omezenými fyzickými, smyslovými nebo duševními schopnostmi nebo nedostatkem zkušeností a znalostí, pokud jsou pod dohledem nebo byly poučeny o bezpečném používání přístroje a pokud chápou související rizika. Děti si s přístrojem nesmí hrát. Děti nesmí provádět čištění a uživatelskou údržbu bez dozoru.
- Napájecí kabel chraňte před pošlapáním nebo přiskřípnutím. Zvláštní pozornost je třeba věnovat zástrčkám, zásuvkám a místu, kde kabel vychází z přístroje.
- Elektronickou chůvičku je nutné instalovat tak, aby kabel nepřekážel ve dveřích nebo v chodbě. Pokud elektronickou chůvičku umístíte na stůl nebo nízkou skříňku, nenechávejte napájecí kabel viset přes okraj stolu nebo skříňky. Ujistěte se, že kabel neleží na zemi v místech, kde představuje nebezpečí zakopnutí.
- Balící materiály (plastové sáčky, kartonové výtužky apod.) uložte mimo dosah dětí. Nejedná se o hračky.
- Aby nedošlo k úrazu elektrickým proudem, neotvírejte plášť dětské jednotky ani rodičovské jednotky.

Upozornění

- Přístroj používejte při teplotě mezi 0 °C až 40 °C.
- Přístroj neinstalujte v blízkosti zdrojů tepla, např. radiátorů, vývodů ústředního topení, sporáků ani jiných přístrojů (včetně zesilovačů) produkujících teplo.

- Při manipulaci s adaptéry, zástrčkami a napájecím kabelem musí být vaše ruce suché.
- Veškeré požadované značení na dětské jednotce, rodičovské jednotce a napájecím adaptéru je umístěno na spodním krytu dětské jednotky, rodičovské jednotky a napájecího adaptéru.

Soulad s normami



- Tento výrobek odpovídá požadavkům Evropského společenství na vysokofrekvenční odrušení.
- Společnost Philips Consumer Lifestyle tímto prohlašuje, že tato elektronická chůvička vyhovuje zásadním požadavkům a dalším příslušným ustanovením směrnice 2014/53/EU (FHSS: kmitočtové pásmo 2.4GHz, maximální radiofrekvenční výkon: 100 mW EIRP). Kopie Prohlášení o shodě ES je k dispozici na adrese www.philips.com/support.

Elektromagnetická pole (EMP)

Tento přístroj Philips odpovídá všem platným normám a předpisům týkajícím se vystavení účinkům elektromagnetických polí.

Příprava k použití

Dětská jednotka

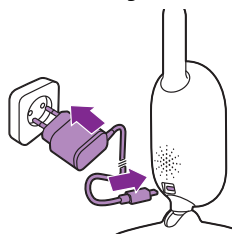

Připojte napájecí adaptér k dětské jednotce a do síťové zásuvky.

Rodičovská jednotka

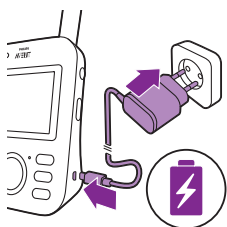

Rodičovská jednotka je napájena integrovanou nabíjecí baterií Li-ion.

Při nabíjení rodičovské jednotky postupujte podle následujících kroků.:

- 1 Zasuňte malou zástrčku do rodičovské jednotky a zapojte adaptér do síťové zásuvky.
 - Kontrolka stavu baterie se rozsvítí oranžově, což indikuje, že se přístroj nabíjí.

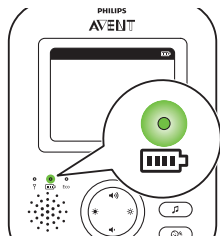

- Když je baterie nabitá, ukazatel stavu baterie nepřetržitě zeleně svítí.

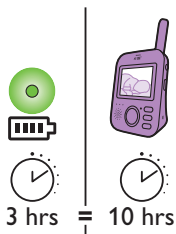

- Po 3 hodinách nabíjení lze rodičovskou jednotku používat bez napájení přibližně 10 hodin.
- Pokud je rodičovská jednotka během nabíjení zapnuta, bude nabíjení trvat přibližně dvojnásobně dlouho.

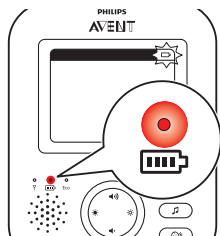

- Pokud dochází energie v nabíjecí baterii rodičovské jednotky, kontrolka stavu baterie se rozsvítí červeně a rodičovská jednotka začne pípat.
- Pokud je baterie zcela vybitá a rodičovská jednotka není připojena k síťovému napájení, jednotka se automaticky vypne a ztratí kontakt s dětskou jednotkou.

Poznámka: Integrovanou nabíjecí baterii nelze z výrobku vyjmout.

Poznámka: Baterie se postupně pomalu vybíjí, i když je rodičovská jednotka vypnutá.

Tip: Chcete-li baterii šetřit, vypněte rodičovskou jednotku, pokud ji nepoužíváte.

Poznámka: V zájmu úspory energie z baterií doporučujeme ponechat rodičovskou jednotku celou noc připojenou k napájení ze sítě. Pokud během noci začne docházet energie v baterii rodičovské jednotky, začne rodičovská jednotka pípat a může vás vzbudit.

Použití elektronické chůvičky

Navázání spojení rodičovské jednotky a dětské jednotky

- 1 Dětskou jednotku zapnete posunutím vypínače směrem vzhůru.

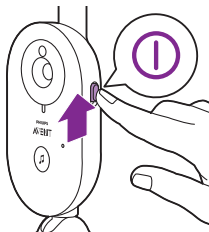

- 2 Když je dětská jednotka zapnutá, kontrolka zapnutí bude svítit zeleně.

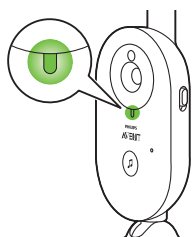

Poznámka: Kontrolka zapnutí dětské jednotky svítí vždy zeleně, i když není navázáno spojení s rodičovskou jednotkou.

- 3 Zkontrolujte, zda rodičovská a dětská jednotka jsou od sebe vzdáleny alespoň 2,5 metru (8,2 stopy), aby nedocházelo k akustické zpětné vazbě.

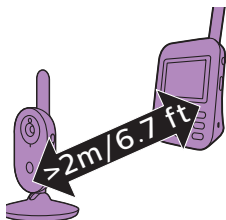

- 4 Stisknutím vypínače na rodičovské jednotce zapnete rodičovskou jednotku.

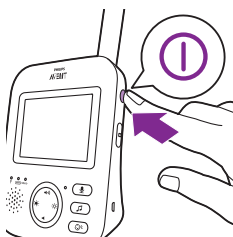

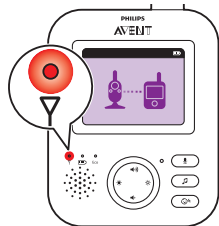

- Displej se rozsvítí, zobrazí se na něm ikona spojení a kontrolka spojení se rozsvítí červeně. Rodičovská jednotka začne vyhledávat dětskou jednotku.

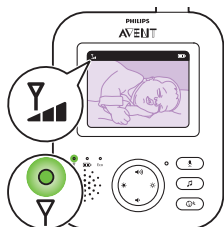

- Když jsou rodičovská a dětská jednotka připojeny, kontrolka spojení na rodičovské jednotce začne svítit zeleně a na displeji se zobrazí ukazatel síly signálu.

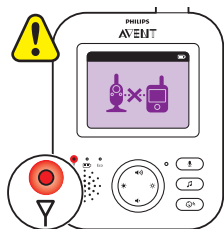

Poznámka: Navázání spojení mezi rodičovskou jednotkou a dětskou jednotkou trvá necelých 10 sekund.

Když je dětská jednotka vypnutá, bude se na rodičovské jednotce zobrazovat ikona mimo dosah. Zkontrolujte, zda je dětská jednotka zapnutá.

- Pokud není spojení navázáno, bude kontrolka spojení svítit červeně, rodičovská jednotka každých 20 sekund třikrát krátce zapípá a na displeji se zobrazí ikona mimo dosah.

Umístění elektronické chůvičky

Varování: Kabel dětské jednotky představuje možné nebezpečí uškrcení. Dbejte na to, aby byla dětská jednotka se svým napájecím kabelem vzdálena nejméně 1 metr (3,5 stopy) od dítěte. Nikdy neumísťujte elektronickou chůvičku do dětské postýlky nebo ohrádky.

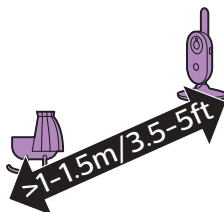

- 1 Pro optimální detekci zvuku je nutné, aby dětská jednotka nebyla od dítěte dále než 1,5 metru (5 stop). Dbejte na to, aby byla dětská jednotka vzdálena nejméně 1 metr (3,5 stopy) od dítěte. V opačném případě hrozí možné nebezpečí uškrcení.

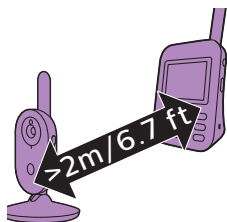

- 2 Umístěte rodičovskou jednotku tak, aby byla v provozním dosahu dětské jednotky. Rodičovská a dětská jednotka musí být od sebe vzdáleny alespoň 2,5 metru (8,2 stopy), aby nedocházelo k akustické zpětné vazbě.

Poznámka: Pokud používáte bezdrátový telefon, bezdrátové video, síť Wi-Fi, mikrovlnnou troubu nebo zařízení Bluetooth v pásmu 2,4 GHz a dochází k rušení na rodičovské nebo dětské jednotce, přemístěte rodičovskou jednotku, dokud rušení nezmizí!

- 3 Dětskou jednotku lze umístit dvěma způsoby.
- Dětskou jednotku umístěte na stabilní, vyrovnanou a vodorovnou podložku.
 - Připevněte dětskou jednotku na zeď pomocí dodaných šroubů.

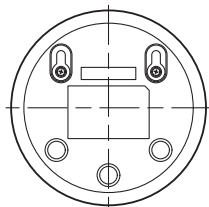
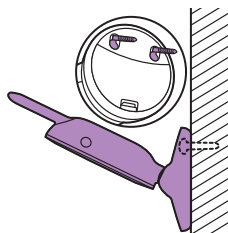

Tip: Šablonu (viz 'Montáž na stěnu') pro montáž na stěnu naleznete na konci této uživatelské příručky.

Tip: Přesné umístění otvorů pro šrouby na zdi si označte pomocí dodané šablony.

Tip: Umístěte dětskou jednotku do dostatečné výšky, abyste měli dobrý přehled o dětské postýlce nebo ohrádce.

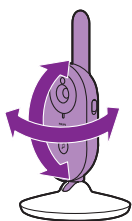

- 4 Upravte pozici dětské jednotky tak, abyste na dítě viděli co nejlépe. Dětskou jednotku lze otočit tak, aby byla umístěna požadovaným způsobem.

Provozní dosah

Provozní dosah je 50 metrů (165 stop) uvnitř budov a až 300 metrů (985 stop) venku. Provozní dosah elektronické chůvičky je proměnlivý v závislosti na okolí a na faktorech, které způsobují rušení. Mokrý a vlhký materiál způsobují tolik rušení, že ztráta dosahu stoupá až ke 100 %.

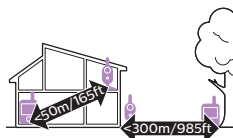

Suché materiály	Tloušťka materiálu	Ztráta dosahu
Dřevo, sádra, karton, sklo (bez kovu, drátů a olova)	< 30 cm (12 palců)	0-10%
Cihly, překližka	< 30 cm (12 palců)	5-35%
Vyztužený beton	< 30 cm (12 palců)	30-100%
Kovové mřížky nebo zábradlí	< 1 cm (0,4 palce)	90-100%
Kovový nebo hliníkový plech	< 1 cm (0,4 palce)	100%

Funkce a nastavení

Hlasitost

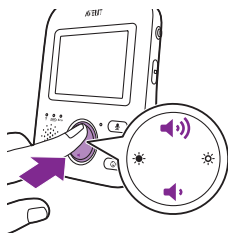

Hlasitost reproduktoru rodičovské jednotky lze nastavit na požadovanou úroveň.

1. Hlasitost nastavíte stisknutím horní nebo dolní části ovládacího tlačítka.

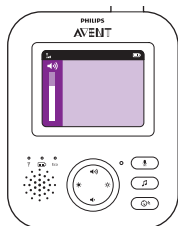

Tip: Ujistěte se, že nastavení hlasitosti odpovídá aktuálním podmínkám. V hlučném prostředí lze rovněž zapnout upozornění vibracemi.

Na displeji se zobrazí ukazatel úrovně hlasitosti označující vybranou hlasitost.

Poznámka: Pokud je hlasitost nastavena na příliš vysokou hodnotu, rodičovská jednotka spotřebovává více energie.

Poznámka: Když je ukazatel hlasitosti na minimu, znamená to, že je hlasitost ztlumená. Rodičovská jednotka zobrazuje ikonu ztlumení na ukazateli stavu a k dispozici budou pouze výstrahy a video.

Jas

Jas displeje rodičovské jednotky lze nastavit na požadovanou úroveň.

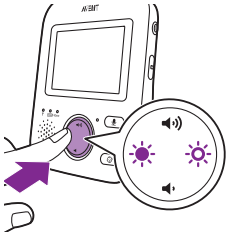

- 1 Jas displeje nastavíte stisknutím levé či pravé části ovládacího tlačítka na rodičovské jednotce.

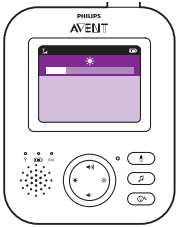

Na displeji se zobrazí ukazatel úrovně jasu označující nastavenou úroveň jasu.

Poznámka: Pokud je jas nastaven na příliš vysokou hodnotu, rodičovská jednotka spotřebovává více energie.

Režimy

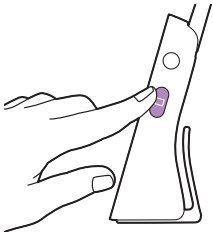

Tato dětská chůvička má čtyři režimy, které vám umožňují zvolit způsob hlídání dítěte: VIDEO, AUDIO, VOX a ECO.

Když je elektronická chůvička zapnutá, můžete stisknutím přepínače režimů na boku rodičovské jednotky přepínat mezi 4 různými režimy.

Na displeji se zobrazí zvolený režim. Zvolený režim je rovněž znázorněn na ukazateli stavu. Při zapnutí přístroje bude aktivní ten režim, který byl použit naposledy.

Režim VIDEO

Stisknutím přepínače režimů na straně rodičovské jednotky zvolíte režim VIDEO.

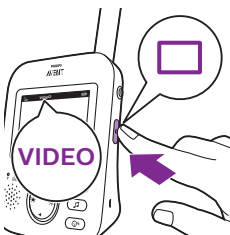

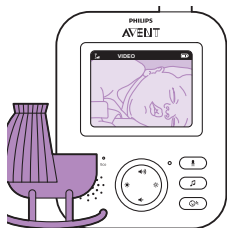

Když je aktivní režim VIDEO, displej je vždy zapnutý, takže můžete dítě sledovat. Všechny zvuky jsou vysílány přímo do rodičovské jednotky.

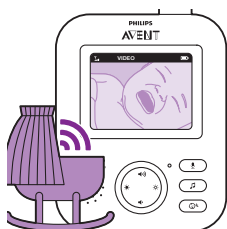

Poznámka: Chcete-li zvuk z rodičovské jednotky poslouchat nepřetržitě, nastavte velmi vysokou úroveň citlivosti. Další informace naleznete v kapitole věnované úrovni citlivosti.

Režim AUDIO

- 1 Stisknutím přepínače režimů na straně rodičovské jednotky přepnete do režimu AUDIO.

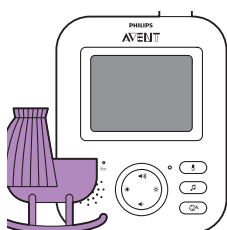

Když je aktivní režim AUDIO, displej rodičovské jednotky se vypne. Po 3 sekundách se displej zcela vypne a ukazatel stavu zmizí.

Poznámka: Ukazatel stavu se nezobrazuje, pokud je displej vypnutý.

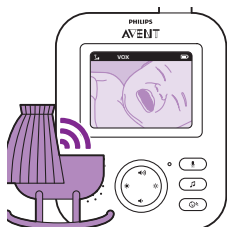

Poznámka: Kontrolka spojení signalizuje, že rodičovská jednotka je stále zapnutá a připojená k dětské jednotce.

Poznámka: Chcete-li zvuk z rodičovské jednotky poslouchat nepřetržitě, nastavte velmi vysokou úroveň citlivosti. Další informace naleznete v kapitole věnované úrovni citlivosti.

Všechny zvuky jsou neustále vysílány do rodičovské jednotky. Pokud dítě pláče, displej rodičovské jednotky zůstane vypnutý, ale zvuk zaznamenaný dětskou jednotkou bude vysílán do rodičovské jednotky.

Režim VOX

- 1 Stisknutím přepínače režimů na straně rodičovské jednotky přepněte do režimu VOX.

Poznámka: Když je displej zapnutý, je zvolený režim zobrazen na ukazateli stavu. Ukazatel stavu se nezobrazuje, pokud je displej vypnutý.

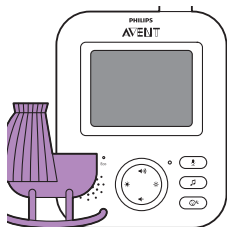
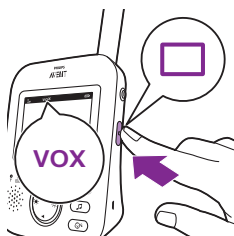

Když je aktivní režim VOX, displej i zvuk rodičovské jednotky se vypnou, pokud není po dobu 20 sekund zaznamenán žádný zvuk.

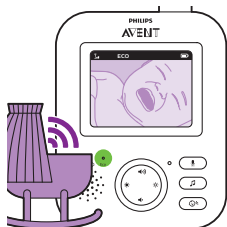

Když dětská jednotka zaznamená zvuk, na rodičovské jednotce se okamžitě zapne displej i zvuk. Zvuky jsou přenášeny do rodičovské jednotky.

Poznámka: Minimální úroveň hlasitosti nutná pro aktivaci zvuku a displeje je dána nastavením citlivosti..

Režim ECO

- 1 Stisknutím přepínače režimů na straně rodičovské jednotky přepněte do režimu ECO.

Poznámka: Když je displej zapnutý, je zvolený režim viditelný na ukazateli stavu. Ukazatel stavu se nezobrazuje, pokud je displej vypnutý.

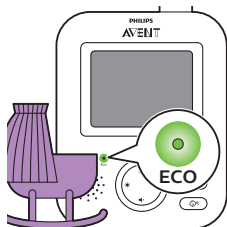

Když je aktivní režim ECO, displej i zvuk rodičovské jednotky se vypnou, pokud není po dobu 20 sekund zaznamenán žádný zvuk. Kontrolka režimu ECO svítí zeleně, což indukuje, že je režim ECO aktivní. V režimu ECO je přenos obrazu i zvuku vypnutý.

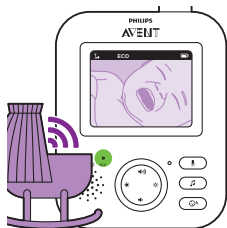

Když dětská jednotka zaznamená zvuk, na rodičovské jednotce se okamžitě zapne displej i zvuk. Zvuky jsou přenášeny do rodičovské jednotky.

Poznámka: Minimální úroveň hlasitosti nutná pro aktivaci zvuku a displeje je dána nastavením citlivosti..

Ukolébavky

Funkci ukolébavky můžete aktivovat pomocí rodičovské i dětské jednotky.

Chcete-li aktivovat funkci ukolébavky pomocí rodičovské jednotky, postupujte podle následujících pokynů:

Výběr ukolébavky

- 1 Stisknutím tlačítka ukolébavky na rodičovské jednotce otevřete nabídku ukolébavek.

Poznámka: Stisknutím tlačítka ukolébavky otevřenou nabídku ukolébavek zavřete.

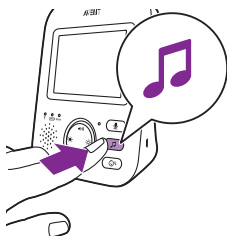

- 2 Chcete-li přejít na seznam ukolébavek, stiskněte pravou část ovládacího tlačítka..

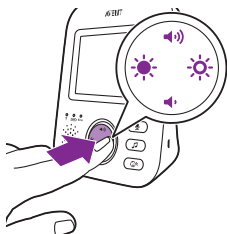

- 3 Stisknutím horní nebo dolní části ovládacího tlačítka můžete procházet seznamem ukolébavek.



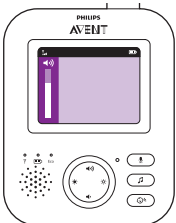
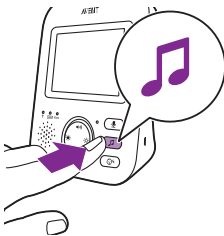

- 4 Stisknutím pravé části ovládacího tlačítka spustíte přehrávání příslušné ukolébavky.
Chcete-li přejít na seznam ukolébavek, stiskněte pravou část ovládacího tlačítka.
- 5 Na ukazateli stavu rodičovské jednotky se zobrazuje počet ukolébavek, které budou opakovaně přehrávány.

Ukolébavka se začne přehrávat na dětské jednotce a přehrávání se bude opakovat přibližně po dobu 15 minut.

Tip: Pokud chcete opakovaně přehrát všechny dostupné ukolébavky, zvolte poslední možnost v seznamu.

- 6 Chcete-li zvolit jinou ukolébavku, přejděte nahoru nebo dolů pomocí ovládacího tlačítka a zvolte ze seznamu jinou skladbu. Stisknutím pravé části ovládacího tlačítka spustíte přehrávání zvolené skladby.
- 7 Chcete-li přehrávání ukolébavky zastavit, stiskněte tlačítko ukolébavky na rodičovské jednotce a dalším stisknutím pravé části ovládacího tlačítka přehrávání aktuální skladby pozastavte.

Hlasitost ukolébavky

- 1 Stisknutím tlačítka ukolébavky na rodičovské jednotce otevřete nabídku ukolébavek. Stiskněte levou část ovládacího tlačítka a poté v nabídce ukolébavek stisknutím dolní části ovládacího tlačítka zvolte nastavení hlasitosti. Chcete-li přejít na nastavení úrovně hlasitosti ukolébavky, stiskněte pravou část ovládacího tlačítka.
- 2 Hlasitost nastavíte stisknutím horní nebo dolní části ovládacího tlačítka.
- 3 Chcete-li přehrávání ukolébavky zastavit, stiskněte na rodičovské jednotce tlačítko ukolébavky a dalším stisknutím pravé části ovládacího tlačítka přehrávání aktuální skladby pozastavte.

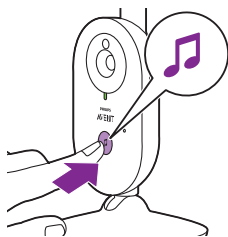

Chcete-li funkci ukolébavky aktivovat prostřednictvím dětské jednotky, stiskněte vypínač ukolébavky na dětské jednotce.



Na dětské jednotce se začne přehrávat ukolébavka, kterou jste naposledy zvolili na rodičovské jednotce. Přehrávání se bude opakovat přibližně po dobu 15 minut.

Chcete-li přehrávání ukolébavky zastavit prostřednictvím dětské jednotky, stiskněte vypínač ukolébavky na dětské jednotce.

Hovor



Tlačítko hovoru na rodičovské jednotce můžete použít k promlouvání k dítěti.

- 1 Stiskněte a podržte tlačítko hovoru na rodičovské jednotce.
- 2 Zřetelně mluvte do mikrofону na přední straně rodičovské jednotky ze vzdálenosti 15 až 30 cm (0,5 až 1 stopa).

Zvukové spojení s dětskou jednotkou je aktivní, dokud držíte tlačítko hovoru stisknuté. Na displeji rodičovské jednotky se zobrazí ikona hovoru, která indikuje, že spojení je aktivní.

- 3 Po ukončení hovoru tlačítko hovoru pusťte.



Poznámka: Dokud držíte tlačítko hovoru stisknuté, rodičovská jednotka nemůže přijímat zvuky přicházející z dětské jednotky.

Citlivost

Úroveň citlivosti dětské jednotky určuje to, co uslyšíte prostřednictvím rodičovské jednotky. Když je nastavena vysoká úroveň, uslyšíte mnoho zvuků včetně tichých zvuků na pozadí. Když je nastavena nízká úroveň citlivosti, uslyšíte pouze hlasitější zvuky.

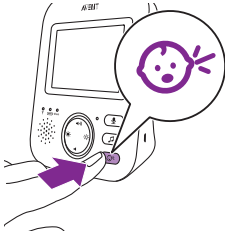

1 Stisknutím tlačítka citlivosti se otevře přístup k úrovním citlivosti.

Poznámka: Dalším stisknutím tlačítka citlivosti nabídku opustíte.



2 Pomocí horní nebo dolní části ovládacího tlačítka zvolte požadovanou úroveň citlivosti.

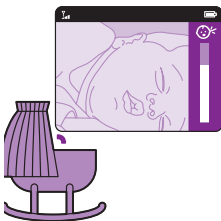

Pokud dítě vydává pouze tiché zvuky, je nutné na rodičovské jednotce nastavit vysokou úroveň citlivosti dětské jednotky.

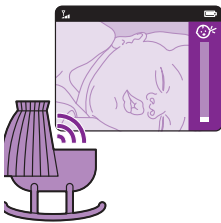

Čím hlasitější zvuky vaše dítě vydává, tím nižší citlivost lze na rodičovské jednotce nastavit.

Poznámka: V režimech AUDIO a VIDEO bude zvuk znít nepřetržitě, pokud je nastavena velmi vysoká úroveň citlivosti. V opačném případě budou slabé zvuky ztlumeny.

Tip: Úroveň citlivosti lze upravit tak, abyste slyšeli pouze dítě a nebyli rušeni jinými zvuky. Pokud je hluk na pozadí příliš hlasitý, nastavte nižší úroveň citlivosti, aby tyto zvuky nebyly přenášeny do rodičovské jednotky.

Spona na opasek

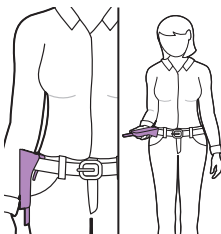

Rodičovskou jednotku s sebou můžete nosit v domě i venku. Pomocí spony ji připevníte na opasek nebo k oblečení. Své dítě tak máte pod dohledem, aniž byste museli zůstat na jednom místě.

Poznámka: Displej je nyní obrácen vzhůru nohama, abyste mohli své dítě sledovat prostým zvednutím rodičovské jednotky.

Čištění a údržba

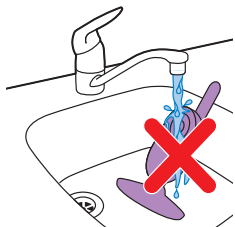

Varování: Rodičovskou či dětskou jednotku ani napájecí adaptéry neponořujte do vody ani je nečistěte pod tekoucí vodou.



Varování: Nepoužívejte čisticí spreje ani tekuté čisticí prostředky.

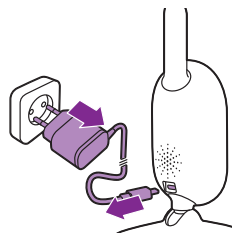

- 1 Vypněte dětskou jednotku, odpojte adaptér od dětské jednotky a vytáhněte jej ze zásuvky.

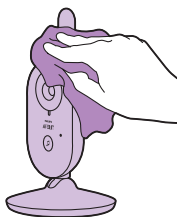

- 2 Dětskou jednotku čistěte suchým hadříkem.

Poznámka: Otisky prstů a nečistoty na čočce dětské jednotky mohou ovlivnit činnost kamery. Nikdy se čočky nedotýkejte prsty.

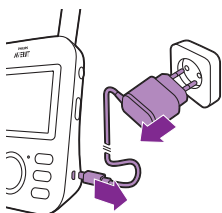

- 3 Vypněte rodičovskou jednotku, odpojte adaptér od rodičovské jednotky a vytáhněte jej ze zásuvky.

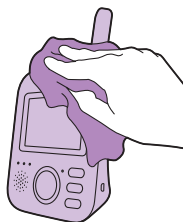

4 Rodičovskou jednotku čistíte suchým hadříkem.

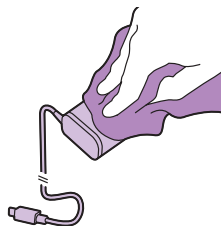

5 Adaptéry čistíte suchým hadříkem.

Skladování

Pokud nebudete elektronickou chůvičku po nějakou dobu používat, vyjměte baterie a obě jednotky společně s adaptérem uložte na chladném a suchém místě.

Objednávání příslušenství

Chcete-li koupit příslušenství nebo náhradní díly, navštivte adresu www.philips.com/parts-and-accessories nebo se obraťte na prodejce výrobků Philips. Můžete se také obrátit na středisko péče o zákazníky společnosti Philips ve své zemi (kontaktní údaje naleznete na mezinárodním záručním listu).

Recyklace



- Tento symbol znamená, že výrobek nelze likvidovat s běžným komunálním odpadem (2012/19/EU).



- Symbol na výrobku znamená, že tento výrobek obsahuje vestavěný dobíjecí akumulátor, který nemůže být likvidován společně s běžným domácím odpadem (2006/66/ES). Odneste prosím výrobek do oficiálního sběrného dvora nebo do servisního střediska společnosti Philips a požádejte tamního odborníka o vyjmutí nabíjecí baterie.
- Dodržujte předpisy vaší země týkající se sběru tříděného odpadu elektrických a elektronických výrobků a také akumulátorů. Správnou likvidací pomůžete zabránit negativním dopadům na životní prostředí a lidské zdraví.

Vyjmutí nabíjecí baterie

Poznámka: Důrazně doporučujeme, abyste vyjmutí nabíjecí baterie nechali na odbornících.

Až budete přístroj likvidovat, baterii z něj vyjměte. Před vyjmutím baterie se ujistěte, že je úplně prázdná. Baterii je vybavena pouze rodičovská jednotka.

Postup:

- 1 Odstraňte 2 gumové nožičky ze spodní strany rodičovské jednotky.
- 2 Vyšroubujte 2 šrouby na spodní straně rodičovské jednotky, které jsou nyní odkryté.
- 3 Zvedněte anténu do vzpřímené polohy a vyšroubujte šroub na zadním krytu, který je nyní odkrytý.
- 4 Sejměte zadní kryt vložením šroubováku do mezery mezi kryty.
- 5 Odpojte spojovací kabel baterie (černo-bílo-červený).
- 6 Vyšroubujte 4 šrouby z držáku baterie.
- 7 Vyjměte baterii.

Záruka a podpora

Potřebujete-li další informace či podporu, navštivte web www.philips.com/support nebo si prostudujte záruční list s mezinárodní platností.

Nejčastější dotazy

V této kapitole jsou shrnuty nejběžnější problémy, se kterými se můžete u přístroje setkat. Pokud se vám nepodaří problém vyřešit podle následujících informací, navštivte web www.philips.com/support, kde jsou uvedeny odpovědi na nejčastější dotazy, nebo kontaktujte Středisko péče o zákazníky ve své zemi.

POUŽITÍ / PŘIPOJENÍ JEDNOTEK

Otázka	Odpověď
Proč se po zapnutí dětské jednotky nerozsvítí na jednotce kontrolka zapnutí?	Dětská jednotka není pravděpodobně připojena k síťovému napájení. Připojte dětskou jednotku k síti. Přepněte vypínač dětské jednotky nahoru do zapnuté polohy, aby došlo k navázání spojení s rodičovskou jednotkou.

POUŽITÍ / PŘIPOJENÍ JEDNOTEK

Proč se rodičovská jednotka po zapojení do sítě nenabíjí?	Adaptér možná není správně zapojený. Ujistěte se, že je zástrčka adaptéru řádně zasunuta do síťové zásuvky.
	Je možné, že rodičovská jednotka je již plně nabitá. Kontrolka stavu baterie bude zelená, pokud je baterie plně nabitá a přístroj je připojen k síťovému napájení.
Proč se dětská jednotka po zapojení do sítě nenabíjí?	Dětská jednotka nemá funkci nabíjení. Dětská jednotka funguje pouze, když je připojena k síťovému napájení.
Proč se mi nedaří navázat spojení? Proč opakovaně dochází k přerušení spojení? Proč dochází k přerušení zvuku?	Vzdálenost mezi dětskou a rodičovskou jednotkou je pravděpodobně blízka mezní hodnotě provozního dosahu nebo dochází k rušení jinými bezdrátovými zařízeními v pásmu 2,4 GHz. Vyzkoušejte jiné umístění, zkrátte vzdálenost mezi jednotkami nebo vypněte ostatní bezdrátová zařízení v pásmu 2,4 GHz (notebooky, mobilní telefony, mikrovlnné trouby atd.). Obnovení spojení mezi jednotkami může trvat až 10 sekund.
	Pokud dojde ke ztrátě signálu, rodičovská jednotka zapípá (3 krátká pípnutí každých 20 sekund).
	Dětská a rodičovská jednotka jsou možná příliš blízko u sebe. Jednotky musí být od sebe vzdáleny alespoň 1,5 metru (5 stop), aby nedocházelo k rušení.
Co se stane při výpadku elektřiny ze sítě?	Protože je rodičovská jednotka napájena baterií, bude fungovat tak dlouho, dokud bude baterie dostatečně nabitá. Dětská jednotka však baterii nemá a je napájena pouze ze sítě. Rodičovská jednotka zapípá, čímž indikuje, že ztratila spojení s dětskou jednotkou. Po obnovení síťového napájení dojde k automatickému navázání spojení mezi rodičovskou a dětskou jednotkou.
Proč doba nabíjení rodičovské jednotky někdy přesahuje 3 hodiny?	Je možné, že rodičovská jednotka je během nabíjení zapnuta. Rodičovskou jednotku během nabíjení vypněte, abyste zkrátili dobu nabíjení. Pokud je displej rodičovské jednotky nepřetržitě zapnutý, bude nabíjení rodičovské jednotky trvat delší dobu.
Proč je nutné udržovat dětskou jednotku a kabel nejméně 1 metr (3,5 stopy) od dítěte?	Aby nedošlo k uškrcení kabelem a byla zajištěna optimální detekce zvuku, vždy umísťujte dětskou jednotku a kabel alespoň 1 metr (3,5 stopy) od dítěte.
Jaké jsou rozdíly mezi různými uživatelskými režimy na rodičovské jednotce: Video, Audio, VOX a ECO?	V následujícím seznamu naleznete vysvětlení k jednotlivým režimům, které jsou u dětské chůvičky dostupné.
	* Režim Video: Displej i zvuk na rodičovské jednotce jsou nepřetržitě zapnuty.

POUŽITÍ / PŘIPOJENÍ JEDNOTEK

* Režim Audio: Je aktivní pouze zvuk. Při aktivaci režimu AUDIO se displej rodičovské jednotky vypne. Kontrolka spojení signalizuje, že rodičovská jednotka je stále zapnutá a připojená k dětské jednotce. Pouze model SCD630: Kontrolky úrovně hlasitosti zvuku nad displejem se rozsvítí zeleně, když je zaznamenán zvuk z dětské jednotky. Veškerá normální komunikace mezi dětskou jednotkou je možná pomocí tlačítek pro ovládání hovoru, ukolébavky, nabídky a citlivosti.

* Režim VOX: Displej a zvuk rodičovské jednotky se vypnou, pokud není zaznamenán žádný zvuk po dobu 20 sekund (nebo není zaznamenán dostatečně hlasitý zvuk v závislosti na nastavení citlivosti). Displej i zvuk se okamžitě aktivují, když dítě začne plakat a dojde k překročení nastavené úrovně citlivosti. Když hlasitost klesne pod nastavenou mez, zůstane video aktivní po dobu 20 sekund. Při stisknutí ovládacího tlačítka (jasu nebo hlasitosti) zobrazí přístroj video přibližně na 5 sekund. Nabídka ukolébavek je rovněž přístupná.

* Režim ECO: Displej a zvuk rodičovské jednotky se vypnou, pokud není zaznamenán žádný zvuk po dobu 20 sekund. Režim ECO snižuje spotřebu energie, když je dítě v klidu, ale neustále zachovává spojení s dítětem. V režimu ECO svítí kontrolka LED režimu ECO zeleně a přístroj využívá jinou metodu připojení. V režimu ECO využívá rodičovská jednotka využívá signálu ping, kterým každé 2 sekundy kontroluje spojení s dětskou jednotkou, namísto nepřetržitého radiofrekvenčního spojení. Dětská jednotka tak v režimu ECO rovněž spotřebovává méně energie.

Kdy mohu zapnout noční osvětlení?

Noční osvětlení zapnete stisknutím vypínače nočního osvětlení na dětské jednotce. Noční osvětlení nelze ovládat pomocí rodičovské jednotky. Noční osvětlení se nevypíná automaticky. Chcete-li je vypnout, stiskněte znovu vypínač nočního osvětlení na dětské jednotce.

Jak mohu resetovat rodičovskou jednotku?

Rodičovskou jednotku můžete resetovat současným stisknutím tlačítka pro zapnutí/vypnutí přístroje a kulatého tlačítka pro navigaci směrem dolů na přední straně rodičovské jednotky přibližně na 1 sekundu. Rodičovská jednotka se vypne. Stisknutím tlačítka zap/vyp potom rodičovskou jednotkou opět zapněte. Konkrétní uživatelské informace uložené v paměti rodičovské jednotky jako uživatelský režim, nastavení jasu, hlasitosti, volba ukolébavky, volba lupy a nastavení vibrací zůstanou zachovány.

UKAZATELE NA RODIČOVSKÉ JEDNOTCE

Otázka

Odpověď

Kontrolka LED baterie na rodičovské jednotce svítí červeně. Co mám dělat?

Baterie je téměř vybitá. Pokud rodičovskou jednotku nepřipojíte k síťovému napájení, když kontrolka LED baterie svítí červeně a jednotka začne pípat, dojde přibližně po 60 minutách k vypnutí jednotky.

Přepněte na nižší jas a/nebo snižte hlasitost, abyste omezili spotřebu baterie, a připojte rodičovskou jednotku k síťovému napájení prostřednictvím napájecího adaptéru. (Viz kapitola „Příprava k použití“.)

Proč rodičovská jednotka pípá?

Pípání dětské chůvičky má různou podobu, která signalizuje určitý problém.

UKAZATELE NA RODIČOVSKÉ JEDNOTCE

	1 pípnutí: rodičovská jednotka je vypnuta.
	1 pípnutí každých 20 sekund během prvních 3 minut a poté každou minutu: baterie v rodičovské jednotce je téměř vybitá.
	2 krátká pípnutí každých 20 sekund: teplota v dětském pokoji je mimo rozsah nastavený uživatelem; na displeji rodičovské jednotky se zobrazí ikona teploty (pouze pro model SCD630).
	3 krátká pípnutí každých 20 sekund: spojení mezi rodičovskou a dětskou jednotkou bylo ztraceno; na displeji rodičovské jednotky se zobrazí ikona spojení a kontrolka spojení bude svítit červeně.
Co znamenají jednotlivé barvy kontrolky LED (zelená, oranžová, červená) a zhasnutá kontrolka LED stavu baterie?	Když je rodičovská jednotka zapojena do sítě, má kontrolka stavu baterie následující význam: * Zelená: baterie je plně nabitá. * Oranžová: baterie se nabíjí.
	Když rodičovská jednotka není zapojena do sítě, má kontrolka stavu baterie následující význam: * Červená: baterie je téměř vybitá (<10 %). * LED nesvítí: rodičovská jednotka není připojena k síti.

ŠUM/ZVUK

Otázka	Odpověď
Proč rodičovská a/nebo dětská jednotka vydává vysoké zvuky?	Rodičovská a dětská jednotka mohou být příliš blízko u sebe. Rodičovská a dětská jednotka od sebe musí být vzdáleny alespoň 2,5 metru (8,2 stopy).
	Pravděpodobně je nastavena příliš vysoká hlasitost rodičovské jednotky. Snižte hlasitost rodičovské jednotky.
	Stavy signalizované pípnutím rodičovské jednotky jsou popsány v části „Proč rodičovská jednotka pípá?“.
Jak mohu zvuk ztlumit?	Přístroj ztlumíte stisknutím dolní části ovládacího tlačítka. Když je ukazatel hlasitosti na displeji zcela prázdný, je hlasitost ztlumena.
Proč není slyšet zvuk? Proč neslyším dítě, když pláče?	Hlasitost rodičovské jednotky může být příliš nízká nebo je úplně vypnuta. Stisknutím horní části ovládacího tlačítka úroveň hlasitosti zvýšíte.
	Rodičovská jednotka je možná ztlumena. Zapněte zvuk stisknutím horní části ovládacího tlačítka a upravte hlasitost.
	Je nastavena příliš nízká úroveň citlivosti mikrofону. V nabídce rodičovské jednotky nastavte vyšší úroveň citlivosti.
	Dětská jednotka je možná příliš daleko od dítěte. Pro optimální detekci zvuku je nutné, aby dětská jednotka nebyla od dítěte dále než 1,5 metru (5 stop). Kratší vzdálenost než 1 metr (3,5 stopy) však představuje nebezpečí uškrcení.

ŠUM/ZVUK

Proč reaguje rodičovská jednotka příliš rychle na jiné zvuky než ty, které vydává dítě?	Dětská jednotka rovněž detekuje jiné zvuky než ty, které vydává dítě. Přemístěte dětskou jednotku blíže k dítěti. (Dbejte však na minimální vzdálenost 1 metr (3,5 stopy).)
	Pravděpodobně je nastavena příliš vysoká úroveň citlivosti. Pokud dítě vydává slabé zvuky, je nutné nastavit vyšší citlivost. Pokud je však dítě hlasitější, můžete nastavit nižší úroveň hlasitosti. Citlivost dětské chůvičky můžete změnit prostřednictvím nabídky rodičovské jednotky.
Proč rodičovská jednotka vydává bzučivý zvuk?	Pokud je rodičovská jednotka mimo dosah dětské jednotky, může docházet k rušení. K rušení může docházet rovněž v případě, kdy je mezi rodičovskou a dětskou jednotkou příliš mnoho stěn nebo stropů nebo pokud jsou v blízkosti zapnuta jiná bezdrátová zařízení v pásmu 2,4 GHz (např. mikrovlnná trouba, směrovač Wi-Fi).
	Umístěte rodičovskou jednotku na jiné místo či blíže k dětské jednotce nebo vypněte jiná bezdrátová zařízení.
	Pokud vám toto řešení nepomůže, přejděte na otázky v části „Proč rodičovská a/nebo dětská jednotka vydává vysoké zvuky?“.
Jak dlouho přehrává dětská jednotka ukolébavku?	Když zvolíte ukolébavku, bude opakovaně přehrávána přibližně 15 minut. Pokud chcete přehrávat všechny dostupné ukolébavky, zvolte poslední možnost v seznamu ukolébavek.
Jak mohu zvýšit hlasitost ukolébavky?	Hlasitost ukolébavky lze nastavit na rodičovské jednotce, nikoli na dětské jednotce. Stisknutím tlačítka ukolébavky na rodičovské jednotce otevřete nabídku ukolébavek a můžete upravit hlasitost.

PROVOZNÍ DOBA / DOSAH

Otázka	Odpověď
Proč elektronická chůvička funguje pouze na mnohem menší vzdálenosti, než je uvedeno v uživatelské příručce?	Uváděný provozní dosah 300 metrů (985 stop) platí pouze venku na volném prostranství při přímé viditelnosti. V závislosti na okolí a dalších rušivých faktorech může být provozní dosah kratší (viz také tabulka v kapitole věnované umístění rodičovské a dětské jednotky).
	Uvnitř budovy je provozní dosah omezen v závislosti na množství a typu stěn či stropů mezi jednotkami. Provozní dosah uvnitř budovy může být až 50 metrů (165 stop).
Předpokládaná provozní doba rodičovské jednotky je až 10 hodin. Proč je provozní doba rodičovské jednotky kratší?	Pravděpodobně je nastaven příliš vysoký jas videa rodičovské jednotky. Rodičovská jednotka proto spotřebovává mnoho energie. Snižte jas rodičovské jednotky.

PROVOZNÍ DOBA / DOSAH

Rodičovská jednotka spotřebovává hodně energie, pokud je obrazovka videa nepřetržitě zapnutá. Chcete-li prodloužit provozní dobu, aktivujte režim AUDIO, VOX nebo ECO v nabídkce rodičovské jednotky (viz kapitola „Funkce“, části „Režim AUDIO“, „Režim VOX“ nebo „Režim ECO“).

Pravděpodobně je nastavena příliš vysoká hlasitost rodičovské jednotky. Rodičovská jednotka proto spotřebovává mnoho energie. Snižte hlasitost rodičovské jednotky.

Stejně jako u jiných nabíjecích elektronických zařízení se kapacita baterie po dlouhodobém používání snižuje.

OBRAZOVKA VIDEO

Otázka	Odpověď
Proč se na rodičovské jednotce objevuje rušení? Proč obrazovka videa na rodičovské jednotce bliká?	Pokud je rodičovská jednotka mimo dosah dětské jednotky, může docházet k rušení. K rušení může docházet rovněž v případě, kdy je mezi rodičovskou a dětskou jednotkou příliš mnoho stěn nebo stropů nebo pokud jsou v blízkosti zapnuta jiná bezdrátová zařízení v pásmu 2,4 GHz (např. mikrovlnná trouba, směrovač Wi-Fi).
	Umístěte rodičovskou jednotku na jiné místo či blíže k dětské jednotce nebo vypněte jiná bezdrátová zařízení.
	Je možné, že nabíjecí baterie rodičovské jednotky potřebuje nabít.
Proč není na obrazovce videa žádný obraz, i když kontrolka spojení svítí zeleně?	Je možné že rodičovská jednotka je v režimu AUDIO, VOX nebo ECO. Režimy (viz 'Režimy') můžete přepínat pomocí přepínače režimů na pravé straně rodičovské jednotky.
Proč není obraz na obrazovce displeje jasný?	Pravděpodobně je nastaven příliš nízký jas displeje. Zvyšte jas displeje na rodičovské jednotce pomocí tlačítka uprostřed.
	Čočka na dětské jednotce může být znečištěná. Očistěte čočku suchým hadříkem.
	Dětská jednotka je možná příliš daleko od dítěte. Dětská jednotka je možná příliš daleko od dítěte. Pro optimální kvalitu videa je nutné, aby dětská jednotka nebyla od dítěte dále než 1,5 metru (5 stop). Kratší vzdálenost než 1 metr (3,5 stopy) však představuje nebezpečí úskrcení.

Montáž na stěnu

Pokyny k tisku:

Vytiskněte tuto stránku v měřítku 100 % a použijte jako šablonu pro přesné vyznačení umístění otvorů pro šrouby na zdi.

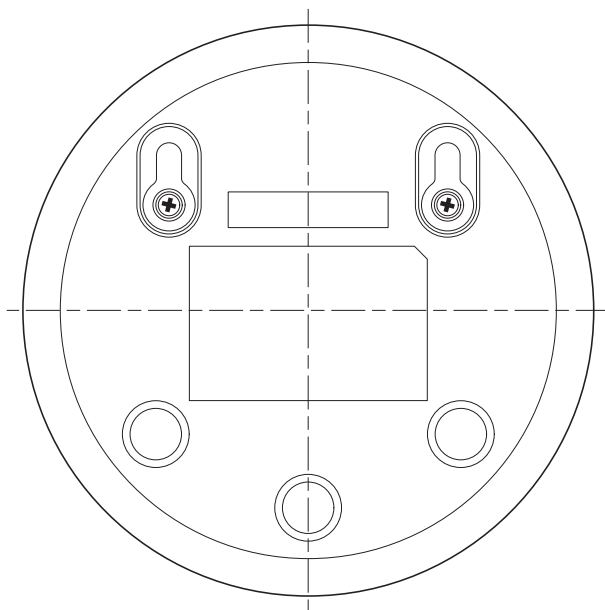

Sissejuhatus

Õnnitleme ostu puhul ja tervitame Philips Aventi poolt! Selleks, et teil Philips Aventi tootetoest kasu oleks, registreerige oma toode saidil www.philips.com/welcome.

Käesolev Philips Avent videoga beebivaht pakub teile ööpäevaringset abi, võimaldades teil alati näha oma beebit mis tahes asukohast oma kodus. Kaasaegseim digitaaltehnoogia garanteerib teie beebist puhtaima heli ja selgeima pildi. See annab teile beebi tuppa sisenemata ja tema und häirimata lisa turvatunde.

Üldine kirjeldus

- 1 Keskseade
- 2 Ekraan
- 3 Märgutuli ECO
- 4 Aku oleku märgutuli
- 5 Side märgutuli
- 6 Kölar
- 7 Juhtnupp (menüü navigeerimine/helitugevus/heledus)
- 8 Tundlikkuse nupp
- 9 Hällilaulu nupp
- 10 Könenupp
- 11 Väikese pistiku pesa
- 12 Režiiminupp
- 13 Toitenupp
- 14 Antenn
- 15 Rihmaklamber
- 16 Beebiseade
- 17 Kaamera
- 18 Hällilaulu sisse/välja lülitamise nupp
- 19 Sisse-välja liuglülit
- 20 Antenn
- 21 Kölar
- 22 Väikese pistiku pesa
- 23 Seinakinnituse augud
- 24 Adapter (2x)
- 25 Kruvid

Tähtis ohutusteave

Enne seadme kasutamist lugege oluline teave hoolikalt läbi ja hoidke see edaspidiseks alles.

TÄHELEPANU!

Beebivaht on mõeldud kasutamiseks abivahendina. Seade ei asenda vastutusvõimelise ja korralikku täiskasvanu järelvalvet ning selliselt seda kasutada ei tohi.

Ärge jätke last üksinda koju. Alati tagage, et keegi vaatab lapse järele ja hoolitseb tema vajaduste eest.

Lahtiütlemine

Pidage meeles, et kasutate beebivahti omal vastutusel. Koninklijke Philips N.V. ja selle filiaalid ei vastuta beebivahi teiepoolse kasutuse eest ning seega ei võta endale beebivahi kasutamiseiga seoses mingit vastutust.

Oht

- Ärge kastke beebivahti vette ega mõne muu vedeliku sisse. Ärge asetage seadet kohta, kus vesi või muu vedelik võib sellele peale tilkuda või pritsida. Kunagi ärge kasutage beebivahti märgades kohtades või vee ääres.
- Ärge kunagi asetage ühtegi eset beebivahi peale ega katke seda. Ärge ummistage ühtegi ventilatsiooniat. Paigaldage toode kooskõlas tootja juhtnõuudega.
- Juhtmed võivad kujutada lämbumisohtu. Hoidke juhtmeid väljaspool laste käeulatust (rohkem kui 1 meetri kaugusel). Ärge kunagi pange beebivahti beebi voodisse ega mänguaeda.



Hoiatus

- Enne seadme sisselülitamist kontrollige, kas adapterile märgitud pingeline vastab vooluvõrgu pingele.
- Ärge modifitseerige ega lõigake adapteri ja selle kaabli ühtegi osa, see võib tekitada ohtliku olukorra.
- Kasutage ainult kaasasolevat adapterit.
- Kui adapter on kahjustatud, laske see ohu vältimiseks välja vahetada originaalvaruosa vastu.
- Seda seadet võivad kasutada lapsed alates 8. eluaastast ning füüsiliste puuete ja vaimuhäiretega isikud või isikud, kellel puuduvad kogemused ja teadmised, kui neid valvatakse või neile on antud juhendid seadme ohutu kasutamise kohta ja nad mõistavad sellega seotud ohte. Lapsed ei tohi seadmega mängida. Ärge laske lastel seadet puhastada ja hooldada järelvalveta.
- Vältige elektrijuhtme peale astumist ja selle pigistamist, eriti pistikute ja pistikupesade juurest ning seadme juhtme väljumiskohast.
- Veenduge, et paigaldasite beebivahi nii, et selle toitejuhe ei tõkestaks ukseava ega vahekäiku. Kui asetate beebivahi lauale või madalale kapile, ärge laske toitejuhtmel rippuda üle laua või kapi serva. Veenduge, et juhe ei vedeleks põrandal, kus see kujutab endast ohtu komistamiseks.
- Hoidke pakkekomponendid (plastkotid, kartongist kaitseraam jne) lastele kättesaamatuna, need ei ole mänguasjad.
- Elektrilöögi vältimiseks ärge avage beebi- ega vanemaseadme korpust.

Ettevaatust

- Kasutage seadet temperatuurivahemikus 0 °C (32 °F) kuni 40 °C (104 °F).
- Ärge paigaldage seadet kuumaallikate, näiteks radiaatorite, õhustide, ahjude või muude kuumenevate seadmete (sh võimendite) lähedusse.
- Veenduge, et nii käed kui ka seade oleksid adapterite, pistikute ja toitejuhtme käsitlemisel kuivad.
- Kõik nõutavad märgised beebiseadmel, vanemaseadmel ja toiteadapteril paiknevad beebiseadme, vanemaseadme ja toiteadapteri põhjas.



Vastavus standarditele

- Käesolev toode vastab Euroopa Ühenduse kehtestatud nõuetele raadioside häiringute kohta.
- Philips Consumer Lifestyle teatab, et see beebivaht vastab direktiivi 2014/53/EL (FHSS: sagedusriba 2.4GHz, maksimaalne raadiosageduslik saatevõimsus: 100 mW EIRP) põhinõuetele ja muudele asjakohastele sätetele. EÜ vastavusdeklaratsiooni koopia on saadaval veebilehel www.philips.com/support.

Elektromagnetväljad (EMF)

See Philips seade vastab kõikidele elektromagnetiliste väljadega kokkupuudet käsitlevatele kohaldatavatele standarditele ja õigusnormidele.

Kasutamiseks valmistumine

Beebiseade

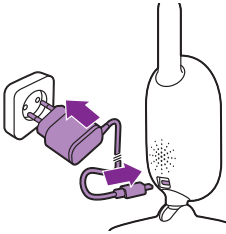

Sisestage toiteadapter beebiseadmesse ja adapter seinakontakti.

Keskseade

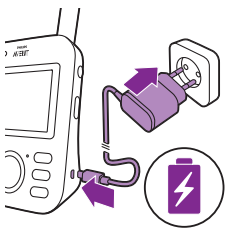

Keskseade töötab sisseehitatud laetava liitiumioonakuga.

Järgige allpool kirjeldatud toiminguid keskseadme laadimiseks:

- 1 Sisestage väike pistik keskseadmesse ja adapter seinakontakti.
 - Seadme laadimise tähistamiseks muutub aku oleku märgutuli oranžiks.
- Kui aku on täis laetud, jääb aku oleku näidik roheliselt põlema.

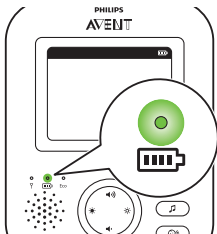

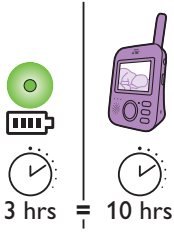

- Kui keskseadme akut on 3 tundi laetud, saab seda u 10 tundi juhtmevabalt kasutada.
- Kui keskseade laadimise ajal sisse lülitatakse, võtab laadimine umbes kaks korda kauem aega.

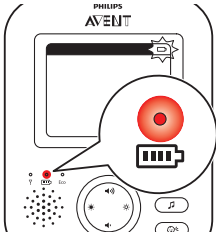

- Kui keskseadme akupatarei on peaaegu tühi, muutub aku oleku märgutuli punaseks ja keskseade hakkab piiksuma.
- Kui akupatarei on täiesti tühjaks saanud ja keskseade ei ole vooluvõrku ühendatud, lülitatakse keskseade automaatselt välja ja ühendus beebiseadmega katkeb.

Märkus. Sisseehitatud akupatareid ei ole võimalik tootest eemaldada.

Märkus. Aku tühjeneb väga aeglaselt järk-järgult isegi siis, kui keskseade on välja lülitatud.

Nõuanne. Aku säästmiseks lülitage keskseade välja, kui te seda ei kasuta.

Märkus. Soovitame keskseadme terveks ööks vooluvõrku ühendatuks jätta. Kui keskseadme aku hakkab öösel tühjaks saama, hakkab keskseade piiksuma ning see võib teid üles äratada.

Beebivahi kasutamine

Keskseadme ja beebiseadme sidumine

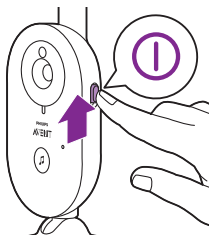

- 1 Lükake beebiseadme sisse/välja liuglülitit üles olekusse ON.

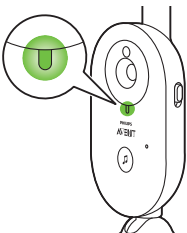

- 2 Kui beebiseade on sisse lülitatud, läheb toite märgutuli beebiseadmel roheliselt põlema.

Märkus. Toite märgutuli beebiseadmel läheb alati roheliseks, isegi kui keskseadmega puudub ühendus.

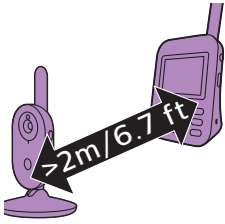

- 3 Akustilise tagasiside vältimiseks veenduge, et keskseade ja beebiseade oleksid üksteisest vähemalt 2,5 m kaugusel.

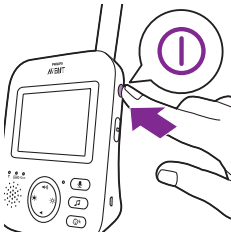

- 4 Keskseadme sisse lülitamiseks vajutage keskseadme sisse/välja nuppu.

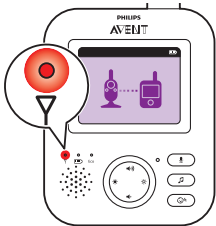

- Ekraan aktiveerub, side kujutis ilmub ekraanile ning side märgutuli süttib punaselt. Keskseade hakkab beebiseadet otsima.

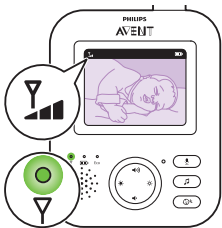

- Kui keskseade ja beebiseade on seotud, muutub side märgutuli keskseadmel rohelisteks ning ekraanile ilmub üks või enam pulka.

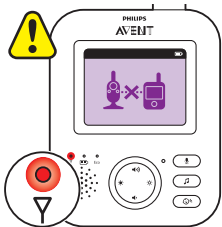

Märkus. Keskseadme ja beebiseadme vahelise ühenduse loomiseks kulub alla 10 sekundi.

Kui beebiseade on välja lülitatud, kuvab keskseade levist väljas oleku kujutise. Veenduge, et beebiseade oleks sisse lülitatud.

- Kui ühendust ei looda, muutub side märgutuli punaseks, keskseade teeb iga 20 sekundi järel kolm lühikest piiksu ning ekraanile ilmub levist väljas oleku kujutis.

Beebivahi paigaldamine

Hoiatus. Beebiseadme juhe võib kujutada lämbumisohtu.

Veenduge, et beebiseade ja selle juhe oleksid beebist vähemalt 1 meetri kaugusel. Ärge kunagi pange beebivahiti beebi voodisse ega mänguaeda.

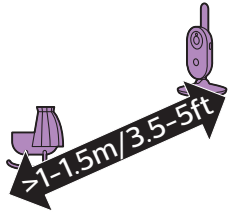

- 1 Optimaalse helituvastuse jaoks veenduge, et beebiseade ei oleks beebist rohkem kui 1,5 m kaugusel. Võimaliku lämbumisohtu tõttu veenduge, et beebiseade oleks beebist vähemalt 1 meetri kaugusel.

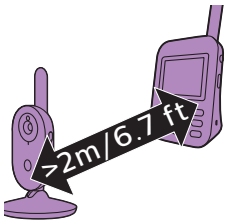

- 2 Asetage keskseade beebiseadme tegevusraadiusesse. Akustilise tagasiside vältimiseks veenduge, et see oleks beebiseadmest vähemalt 2,5 m kaugusel.

Märkus. Kui kasutate juhtmeta telefoni, juhtmeta videot, traadita interneti võrku, mikrolaineahju või 2,4 GHz ühendusega Bluetoothi ning keskseadme või beebiseadme talitluses esineb häireid, liigutage keskseadet kaugemale, kuni häireid enam ei esine.!

- 3 Beebiseadme paigutamiseks on kaks viisi
 - a Pange beebiseade kindlale, tasasele ja horisontaalsele pinnale.
 - b Kinnitage beebiseade kaasas olevate kruvidega seinale.

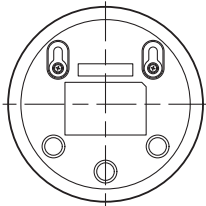
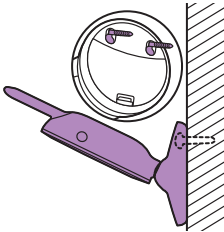

Nõuanne. Beebiseadme seinale kinnitamiseks vajaliku seinakinnituse šablooni (vaadake 'Seinakinnitus') leiata käesoleva kasutusjuhendi lõpust.

Nõuanne. Kasutage kaasas olevat šablooni, et kruvide täpsed kohad seinale üles märkida.

Nõuanne. Asetage beebiseade kõrgemale tasapinnale nii, et beebi voodist või mänguaedikust oleks hea ülevaade.

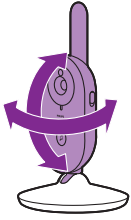

- 4 Sättige beebiseadme asend selliseks, et näeksite last võimalikult hästi. Beebiseadet on võimalik pöörata, et see soovitud asendisse seada.

Tegevusraadius

Tegevusraadius on siseruumides 50 meetrit ja vabas õhus kuni 300 meetrit. Beebivahi tegevusraadius sõltub ümbruskonnast ja teistest takistavatest teguritest. Märja ja niiske materjali korral võib takistus olla nii suur, et tegevusraadius väheneb kuni 100%.

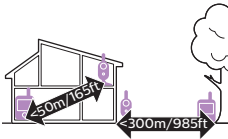

Kuivad materjalid

Materjali paksus

Tegevusraadiuse vähenemine

Puit, kipsplaat, kartong, klaas (metallita, traatideta või raamideta).	< 30 cm	0-10%
Telliskivi, vineer	< 30 cm	5-35%
Armatuuriga betoon	< 30 cm	30-100%
Metallvõred või trellid	< 1 cm	90-100%
Metall- või alumiiniumplaadid	< 1 cm	100%

Funktsioonid ja seaded

Helitugevus

Keskseadme kõlari helitugevust on võimalik seadistada soovitud tasemeni.

- 1 Helitugevuse reguleerimiseks vajutage juhtnupu ülemist või alumist osa.

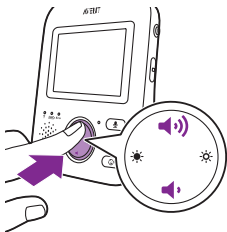

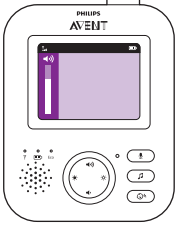

Nõuanne. Veenduge, et helitugevus oleks hetkelisteks tingimusteks sobiv. Lärmakates tingimustes võib ka vibratsioonihäire sisse lülitada.

Valitud helitugevuse kuvamiseks ilmub ekraanile helitugevuse riba.

Märkus. Kui helitugevus on seatud kõrgeks, tarbib keskseade rohkem elektrit.

Märkus. Kui hääleriba on miinimumis, siis hääl vaigistatakse. Keskseadme olekuribal kuvatakse vaigistamisikoon ning keskseade edastab teile vaid häireid ja pilti.

Heledus

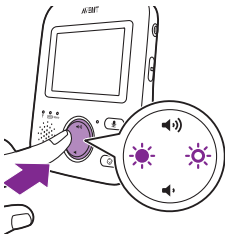

Keskseadme ekraani heledust on võimalik seadistada soovitud tasemeni.

- 1 Keskseadme ekraani heleduse reguleerimiseks vajutage juhtnupu vasakut või paremat osa.

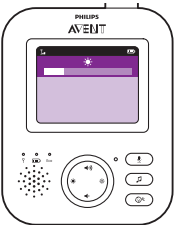

Valitud ekraani heleduse kuvamiseks ilmub ekraanile heleduse riba.

Märkus. Kui heledus on kõrgele seatud, tarbib keskseade rohkem elektrit.

Režiimid

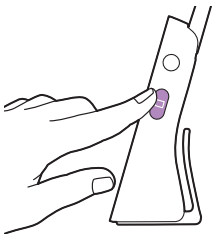

Beebivahil on neli režiimi vastavalt sellele, kuidas soovite oma beebit valvata: VIDEO, AUDIO, VOX ja ECO.

Kui beebivaht on sisse lülitatud, saate keskseadme küljel asuvat režiiminuppu vajutades nende 4 erineva režiimi vahel lülitada.

Valitud režiim kuvatakse ekraanile. Valitud režiim kuvatakse ka olekuribal. Seadme sisse lülitamisel aktiveeritakse viimati kasutatud režiim.

Režiim VIDEO

Režiimi VIDEO valimiseks, vajutage režiiminuppu keskseadme küljel.

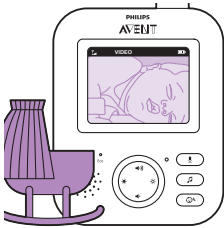
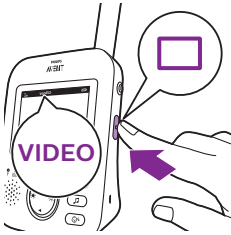

Kui režiim VIDEO on aktiveeritud, jääb ekraan alati sisse nii, et oma beebit näeksite. Kõik helid edastatakse otse keskseadmesse.

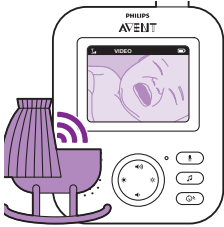

Märkus. Pidevalt jooksva heli jaoks keskseadmest, seadke tundlikkuse tase tasemele „väga kõrge”. Lisainformatsiooni leiate tundlikkuse taseme jaotisest.

Režiim AUDIO

1 Režiimile AUDIO minekuks, vajutage režiiminuppu keskseadme küljel.

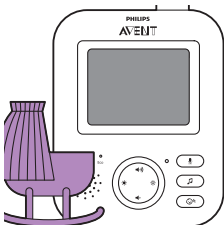

Kui režiim AUDIO aktiveeritakse, lülitub keskseadme ekraan välja. Pärast 3 sekundit lülitub ekraan täielikult välja ning olekuriba kaob.

Märkus. Kui ekraan on välja lülitatud, ei ole olekuriba nähtav.

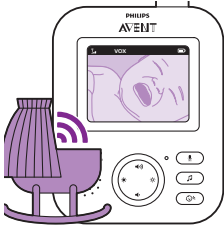

Märkus. Side märgutuli näitab, et keskseade on ikka veel sisse lülitatud ja beebiseadmega ühenduses.

Märkus. Pidevalt jooksva heli jaoks keskseadmest, seadke tundlikkuse tase tasemele „väga kõrge”. Lisainformatsiooni leiate tundlikkuse taseme jaotisest.

Kõiki helisid edastatakse pidevalt keskseadmesse. Kui teie beebi nutab, jääb keskseadme ekraan ikka välja lülitatuks, kuid beebiseadme poolt tuvastatud helid edastatakse keskseadmesse.

Režiim VOX

1 Režiimile VOX minekuks, vajutage režiiminuppu keskseadme küljel.

Märkus. Kui ekraan on sisse lülitatud, kuvatakse valitud režiim olekuribal. Kui ekraan on välja lülitatud, ei ole olekuriba nähtav.

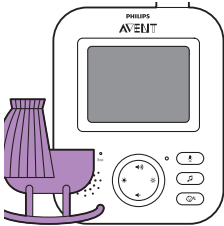
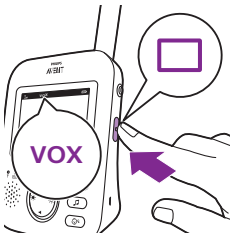

Kui režiim VOX on aktiveeritud, lülituvad keskseadme ekraan ja heli välja, kui 20 sekundi jooksul heli ei tuvastata.

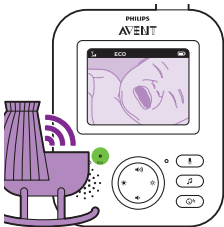

Kui beebiseade tuvastab heli, lülituvad keskseadme ekraan ja heli koheselt sisse. Heli edastatakse keskseadmesse.

Märkus. Väikseim helitugevus, mis aktiveerib heli ja ekraani, sõltub tundlikkuse seadetest.

Režiim ECO

1 Režiimile ECO minekuks, vajutage režiiminuppu keskseadme küljel.

Märkus. Kui ekraan on sisse lülitatud, näeb valitud režiimi olekuribal. Kui ekraan on välja lülitatud, ei ole olekuriba nähtav.



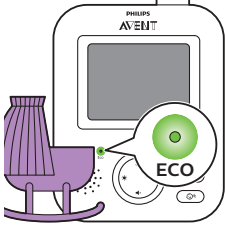

Kui režiim ECO on aktiveeritud, lülituvad keskseadme ekraan ja heli välja, kui 20 sekundi jooksul heli ei tuvastata. Režiimi ECO aktiveerimise tähistamiseks läheb märgutuli ECO roheliselt põlema. Režiim ECO ajal on ekraan ja heli edastamine välja lülitatud.

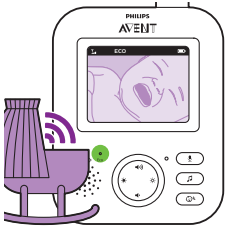

Kui beebiseade tuvastab heli, lülituvad keskseadme ekraan ja heli koheselt sisse. Heli edastatakse keskseadmesse.

Märkus. Väikseim helitugevus, mis aktiveerib heli ja ekraani, sõltub tundlikkuse seadetest.

Hällilaulud

Hällilaulu funktsiooni saab aktiveerida nii keskseadmest kui beebiseadmest. Hällilaulu funktsiooni aktiveerimiseks keskseadmest, järgige allolevaid juhiseid:

Hällilaulude valik

- 1 Hällilaulude menüü avamiseks vajutage keskseadmest asuvat hällilaulu nuppu.

Märkus. Vajutades hällilaulu nuppu, kui hällilaulude menüü on juba avatud, menüü sulgetakse.

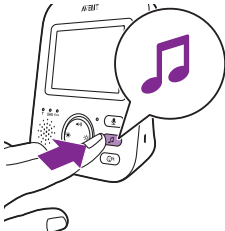

- 2 Hällilaulude nimekirja sisenemiseks vajutage juhtnupu paremat osa..

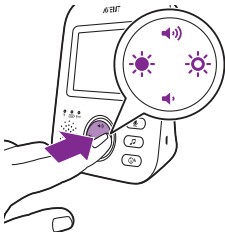



- 3 Hällilaulude nimekirja kerimiseks vajutage juhtnupu ülemist või alumist osa.



- 4 Kindla hällilaulu mängimiseks vajutage juhtnupu paremat osa.
Hällilaulu peatamiseks vajutage uuesti juhtnupu paremat osa.
- 5 Keskseadme olekuriba kuvab hällilaulude arvu, mida mängitakse ja korratakse.



Beebiseade hakkab hällilaulu esitama ja seda umbes 15 minuti jooksul pidevalt kordama.

Nõuanne. Kõikide saadaval olevate laulude kordamiseks valige nimekirjast viimane valik.



- 6 Teise hällilaulu valimiseks, kerige nimekirja juhtnupuga üles või alla. Valitud laulu alustamiseks vajutage juhtnupu paremat osa.
- 7 Hällilaulu peatamiseks vajutage keskseadmel asetsevat hällilaulu nuppu ning peatage hetkel mängitav laul, vajutades selleks juhtnupu paremat osa veel üks kord.

Hällilaulu helitugevus

- 1 Hällilaulude menüü avamiseks vajutage keskseadmel asuvat hällilaulu nuppu. Press the left part of the control button and then press the bottom of the control button to select the volume options of the lullaby menu. Hällilaulu helitugevuse tasemetele ligipääsemiseks vajutage juhtnupu paremat osa.

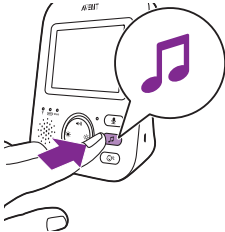

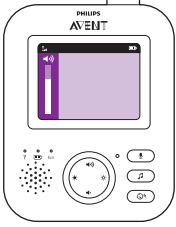

- 2 Helitugevuse reguleerimiseks vajutage juhtnupu ülemist või alumist osa.
- 3 Hällilaulu peatamiseks vajutage keskseadmel asetsevat hällilaulu nuppu ning peatage hetkel mängitav laul, vajutades selleks juhtnupu paremat osa veel üks kord.

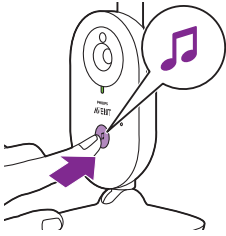

Hällilaulu funktsiooni aktiveerimiseks beebiseadmest, vajutage beebiseadmel asuvat hällilaulu sisse/välja lülitamise nuppu.



Beebiseade hakkab kõige hilisemalt valitud hällilaulu esitama ja seda umbes 15 minuti jooksul pidevalt kordama.

Hällilaulu peatamiseks beebiseadmest, vajutage beebiseadmel asuvat hällilaulu sisse/välja lülitamise nuppu.

Kõne



Oma beebiga rääkimiseks võite kasutada keskseadme kõnenuppu.

- 1 Vajutage keskseadme kõnenuppu ja hoidke seda all.
- 2 Rääkige selgelt 15-30 cm kauguselt keskseadme eesosas olevasse mikrofoni.

Niikaua, kui kõnenupp on alla vajutatud, on heliside beebiseadmega avatud. Keskseadme ekraanil kuvatakse kõne ikoon märkimaks, et side on aktiivne.

- 3 Vabastage kõnenupp, kui olete rääkimise lõpetanud.



Märkus. Niikaua, kui kõnenupp on alla vajutatud, ei saa keskseade beebiseadmest tulevaid helisid vastu võtta.

Tundlikkus

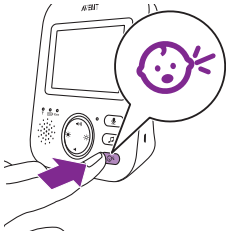

Beebiseadme tundlikkuse tase määrab, mida läbi keskseadme kuulete. Kui tase on kõrge, kuulete paljusid helisid, sealhulgas kerget taustamüra. Kui tundlikkuse tase on madal, kuulete ainult valjemaid helisid.

- 1 Vajutage tundlikkuse nuppu, et seadistada tundlikkuse tasemeid.

Märkus. Kui vajutate uuesti tundlikkuse nupule, lahkute menüüst.

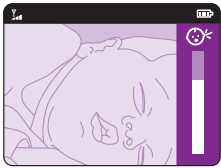

- 2 Soovitud tundlikkuse taseme valimiseks vajutage juhtnupu ülemist või alumist osa.



Kui teie beebi teeb vaid vaikseid hääli, peab keskseadmest beebiseadme tundlikkuse kõrgele seadma.

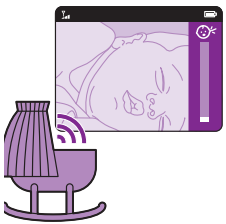

Mida valjem teie beebi on, seda madalamale võib keskseadme tundlikkuse taseme seada.

Märkus. Kui tundlikkuse tase on seatud tasemele „väga kõrge“, siis on heli režiimides AUDIO ja VIDEO pidev. Muul juhul madalad helid vaigistatakse.

Nõuanne. Tundlikkuse taset on võimalik muuta, nii et kuuleksite alati oma beebit ilma teiste segavate helideta. Kohtades, kus on palju taustamüra, keerake tundlikkus madalamale, et te ei peaks seda läbi keskseadme kuulma.

Rihmaklamber

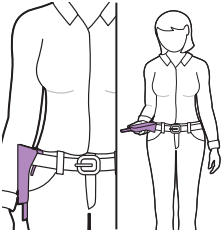

Te saate keskseadet nii majas sees kui majast väljas kaasas kanda, kinnitades selle vööklambriga vöö või püksikummi külge. Nii saate beebit jälgida samal ajal, kui ise ringi liigute.

Märkus. Ekraan on nüüd tagurpidi pööratud, mis lubab teil oma beebit ekraanilt näha, selleks keskseadet lihtsalt üles tõstes.

Puhastamine ja hooldus

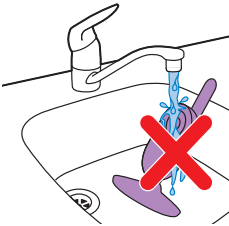

Hoiatus. Ärge kastke keskseadet, beebiseadet ega toiteadapterit vette ega puhastage neid kraani all.



Hoiatus. Ärge kasutage pihustatavaid või vedelaid puhastusvahendeid.

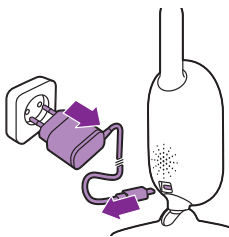

- 1 Lülitage beebiseade välja, eemaldage toiteadapter beebiseadmest ning ühendage toiteadapter pistikupesast lahti.

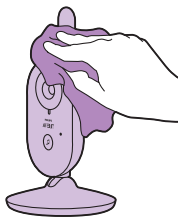

2 Puhastage beebiseadet kuiva lapiga.

Märkus. Sõrmejäljed ja mustus beebiseadme objektiivil võivad mõjutada kaamera jõudlust. Vältige objektiivi katsumist sõrmedega.

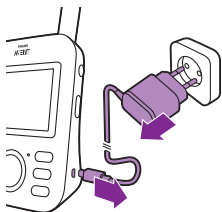

3 Lülitage keskseade välja, eemaldage toiteadapter keskseadmest ning ühendage toiteadapter pistikupesast lahti.

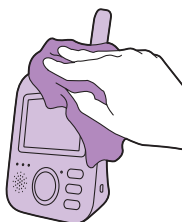

4 Puhastage keskseadet kuiva lapiga.

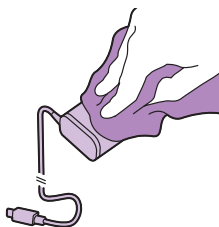

5 Puhastage adaptereid kuiva lapiga.

Hoiustamine

Kui teil pole kavas beebivahti pikemat aega kasutada, hoiustage keskseade, beebiseade ja adapterid jahedas ja kuivas kohas.

Tarvikute tellimine

Tarvikute või varuosade ostmiseks minge veebilehele www.philips.com/parts-and-accessories või külastage Philipsi müügiesindust. Samuti võite pöörduda oma riigi Philipsi klienditoe keskusesse (vt kontaktandmeid rahvusvahelise garantii lehelt).

Ringlussevõtt



- See sümbol tähendab, et seda toodet ei tohi visata tavaliste olmejäätmete hulka (2012/19/EL).



- See sümbol tähendab, et käesolev toode sisaldab sisseehitatud akupatareid, mida ei tohi visata tavaliste olmejäätmete hulka (2006/66/EÜ). Viige toode Philipsi ametlikku kogumispunkti või teeninduskeskusesse, et akupatarei asjatundjal eemaldada lasta.
- Järgige oma riigi elektriliste ja elektrooniliste toodete ning akupatareide lahuskogumist reguleerivaid eeskirju. Õigel viisil kasutusest kõrvaldamine aitab ära hoida kahjulikke tagajärgi keskkonnale ja inimeste tervisele.

Akupatarei eemaldamine

Märkus. Soovitame teil tungivalt akupatarei asjatundjal eemaldada lasta.

Eemaldage akupatarei seadmest vaid siis, kui seadme kasutusest kõrvaldate. Enne aku eemaldamist kontrollige, et see oleks täiesti tühi. Akut sisaldab vaid keskseade.

Juhised:

- 1 Eemaldage keskseadme põhjas asuvad 2 kummist jalga.
- 2 Eemaldage 2 kruvi, mis on nüüd keskseadme põhjal nähtavad.
- 3 Asetage antenn püstisesse asendisse ning eemaldage tagakorpusest kruvi, mis on nüüd nähtaval.
- 4 Suruge kruvikeeraja eescorpuse ja tagakorpuse vahele, et see eescorpuse küljest eemaldada.
- 5 Ühendage aku ühenduskaabel lahti (must-valge-punane kaabel).
- 6 Eemaldage akuhoidja küljest 4 kruvi.
- 7 Eemaldage aku.

Garantii ja tootetugi

Kui vajate teavet või abi, külastage Philipsi veebilehte www.philips.com/support või lugege läbi üleilmne garantiileht.

Korduma kippuvad küsimused

Selles peatükis võetakse kokku kõige levinumad probleemid, mis teil seadmega tekkida võivad. Kui te ei suuda alljärgneva teabe abil ise probleemi lahendada, külastage veebilehte www.philips.com/support, kus on loetelu korduma kippuvatest küsimustest, või võtke ühendust oma riigi klienditeeninduskeskusega.

KASUTAMINE / SEADMETE ÜHENDAMINE

Küsimus

Vastus

KASUTAMINE / SEADMETE ÜHENDAMINE

Miks ei lülitu beebiseadme toite märgutuli pärast seadme sisse lülitamist sisse?	Võimalik, et beebiseade ei ole vooluvõrguga ühendatud. Ühendage beebiseade vooluvõrku. Seejärel pange keskseadmega ühenduse loomiseks beebiseadme sisse/välja lüliti üles, asendisse ON.
Miks ei hakka keskseade seinakontaktiga ühendamisel laadima?	Võimalik, et adapter ei ole korralikult vooluvõrku ühendatud. Veenduge, et adapter oleks korralikult seinakontakti sisestatud.
	Võimalik, et keskseade on juba täielikult laetud. Kui aku on täielikult laetud ning seade on vooluvõrku ühendatud, muutub aku oleku märgutuli roheliseks.
Miks ei hakka beebiseade seinakontaktiga ühendamisel laadima?	Beebiseadmel puudub laadimisfunktsioon. Beebiseade töötab ainult siis, kui see on vooluvõrku ühendatud.
Miks ma ei saa ühendust luua? Miks aeg-ajal ühendus kaob? Miks tekivad häired helis?	Beebiseade ja keskseade asuvad tõenäoliselt tegevusraadiuse välimistes piirides või häireid põhjustavad teised 2.4 GHz traadita seadmed. Proovige teist asukohta, vähendage seadmete vahelist kaugust või lülitage teised 2.4 GHz traadita seadmed välja (sülearvutid, mobiiltelefonid, mikrolaineahjud jne). Seadmete vahelise ühenduse taastamine võib võtta kuni 10 sekundit.
	Kui signaal kaotatakse, teeb keskseade piiksumisheli (3 kiiret piiksu iga 20 sekundi tagant).
	Beebiseade ja keskseade võivad üksteisele liiga lähedal olla, häirete vältimiseks hoidke neid üksteisest vähemalt 1,5 m kaugusel.
Mis juhtub vooluvõrgu rikke korral?	Kuna keskseade töötab akupatareiga, jätkab see tööd, kui aku on piisavalt laetud. Kuna beebiseadmel puudub akupatarei ja see töötab vooluvõrgu toel, siis lakkab see töötamast. Keskseade teeb piiksumisheli märkimaks, et side beebiseadmega on katkenud. Side keskseadme ja beebiseadme vahel luuakse automaatselt, kui vooluvõrgu toide taastatakse.
Miks võib keskseadme laadimise aeg ületada 3 tundi?	Võib-olla oli keskseade laadimise ajal sisse lülitatud. Laadimisaja vähendamiseks lülitage keskseade laadimise ajaks välja. Kui keskseadme ekraan on pidevalt sisse lülitatud, võtab selle laadimine rohkem aega.
Miks ma pean hoidma beebiseadet ja selle juhet vähemalt 1 meetri kaugusel oma beebist?	Vältimaks lämbumisohtu juhtmega ja optimaalseima helituvastuse saavutamiseks, asetage beebiseade ja selle juhe beebist alati vähemalt 1 meetri kaugusele.
Mille poolest keskseadme kasutajarežiimid üksteisest erinevad? Video, Audio, VOX ja ECO?	Teie beebivahil saadaval olevate režiimide selgitamiseks vaadake allolevat nimekirja.
	* Video režiim: keskseadme ekraan ja heli on alati sisse lülitatud.

KASUTAMINE / SEADMETE ÜHENDAMINE

* Audio režiim: aktiveeritud on ainult heli. Kui režiim AUDIO aktiveeritakse, lülitub keskseadme ekraan välja. Side märgutuli näitab, et keskseade on ikka veel sisse lülitatud ja beebiseadmega ühenduses. Ainult SCD630: kui beebiseadmest kostab heli, lähedavad ekraani kohal asuvad helitaseme tuled roheliseks. Kõik tavaline sidevahendus jääb saadavaks läbi rääkimise, hällilaulu, menüü ja tundlikkuse nuppude.

* VOX režiim: Keskseadme ekraan ja heli lülituvad välja, kui 20 sekundi jooksul heli ei tuvastata (või kui heli ei ületa tundlikkuse taseme seadet). Nii ekraan kui heli aktiveeritakse kohe, kui teie beebi nutab ning tundlikkuse piirmäär ületatakse. Kui heli langeb alla tundlikkuse piirmäära, jääb video 20 sekundiks aktiveerituks. Kui vajutatakse ühte juhtnuppudest (heledus või helitase), kuvab seade videot umbes 5 sekundit. Ka hällilaulude menüü on ligipääsetav.

* ECO režiim: Keskseadme ekraan ja heli lülituvad välja, kui 20 sekundi jooksul heli ei tuvastata. Režiim ECO vähendab energiatarbimist vaiksetel perioodidel, jättes teid samas oma beebiga ühendatuks. Režiimis ECO põleb ECO LED märgutuli roheliselt ning seade töötab erineval ühenduse režiimil. Režiimis ECO kasutab keskseade beebiseadmega ühenduse kontrollimiseks pideva raadiosagedusliku ühenduse asemel 2 sekundi tagust pingimismehhanismi. Seetõttu tarbib ka beebiseade režiimis ECO vähem energiat.

Kust kohast ma öötule sisse saan lülitada?

Öötule funktsiooni sisse lülitamiseks vajutage beebiseadme öötule sisse-/väljalülitamise nuppu. Öötuld ei ole võimalik keskseadmest kontrollida. Öötuli ei lülitu automaatselt välja, öötule välja lülitamiseks vajutage uuesti öötule sisse-/väljalülitamise nuppu beebiseadmel.

Kuidas saan ma keskseadme lähtestada?

Keskseadme saate lähtestada, vajutades selleks samaaegselt 1 sekundi jooksul nuppe „toide sisse/välja” ja „navigeeri alla” keskseadme eesküljel. Keskseade lülitub välja. Keskseadme uuesti sisse lülitamiseks vajutage nuppu „toide sisse/välja”. Konkreetseid keskseadme mällu salvestatud kasutaja andmed nagu kasutajarežiim, heleduse seaded, helitase, hällilaulude valik, suumi valik ega vibratsiooni seaded kaduma ei lähe.

NÄHUD KESKSEADMEL

Küsimus

Vastus

Keskseadme aku LED muutub punaseks. Mida peaksin tegema?

Aku laetuse tase on madal. Kui keskseadme aku LED märgutuli vilgub punaselt ja seade hakkab piiksuma ning te ei ühenda keskseadet vooluvõrku, lakkab see umbes 60 minuti pärast töötamast.

Akutarbimise vähendamiseks lülitage seade madalamale heledusele ja/või helitugevusele ning ühendage keskseade toiteadapteri abil vooluvõrku. (vt jaotist „Ettevalmistus kasutamiseks”).

Miks teeb keskseade piiksuvat heli?

Teie beebivaht piiksub kindlal viisil, andmaks teada, milles probleem.

1 piiks: keskseade on välja lülitatud.

1 piiks iga 20 sekundi tagant esimese 3 minuti jooksul, pärast seda iga minut: keskseadme aku tase on madal.

NÄHUD KESKSEADMEL

	2 kiiret piiksu iga 20 sekundi tagant: beebi toa temperatuur on väljaspool kasutaja poolt seatud piirmäär, keskseadme ekraanil kuvatakse temperatuuri ikoon (ainult mudelil SCD630).
	3 kiiret piiksu iga 20 sekundi tagant: ühendus keskseadme ja beebiseadme vahel on katkenud, keskseadme ekraanil kuvatakse side ikoon ning side ühenduse nupp on punane.
Mida ütleb põleva LEDi värv (roheline, oranž, punane) või mittepõlev LED minu aku oleku kohta?	<p>Kui keskseade on vooluvõrku ühendatud, on aku märgutule värvidel järgmised tähendused:</p> <ul style="list-style-type: none"> * Roheline: aku on täis. * Oranž: aku on laeb.
	<p>Kui keskseade ei ole vooluvõrku ühendatud, on aku märgutule värvidel järgmised tähendused:</p> <ul style="list-style-type: none"> * Punane: aku on peaaegu tühi (<10%) * LED ei põle: keskseade ei ole vooluvõrku ühendatud.

MÜRA/HELI

Küsimus	Vastus
Miks keskseade ja/või beebiseade teeb kiledat müra?	<p>Keskseade ja beebiseade võivad üksteisele liiga lähedal asetseda. Veenduge, et keskseade ja beebiseade oleksid üksteisest vähemalt 2,5 m kaugusel.</p> <p>Keskseadme helitugevus võib olla seatud liiga kõrgeks. Vähendage keskseadme helitugevust.</p>
	Keskseadme katkendlike helide põhjusteks vaadake KKK-st „Miks teeb keskseade katkendlikku heli?”
Kuidas saan ma heli vaigistada?	Vaigistage seade, vajutades selleks juhtnupu alumist osa. Kui ekraanil asuv helitugevuse riba on täiesti tühi, siis on heli vaigistatud.
Miks ma heli ei kuule? Miks ma beebi nuttu ei kuule?	<p>Keskseadme helitugevus võib olla liiga madalale seatud või seade võib olla välja lülitatud. Helitugevuse suurendamiseks vajutage juhtnupu ülemist osa.</p> <p>Keskseade võib olla vaigistatud, lülitage seadme heli sisse, vajutades selleks juhtnupu ülemist osa ning reguleerige helitaset.</p>
	Tundlikkus on seatud liiga madalaks, reguleerige tundlikkus keskseadme menüüs kõrgemale tasemele.
	Beebiseade võib olla teie beebist liiga kaugel. Optimaalseks helituvastuseks veenduge, et beebiseade ei oleks teie beebist rohkem kui 1,5 m kaugusel. Lähemal kui 1 meetri suurendab lämbumisohtu.
Miks reageerib keskseade teistele helidele, mida mu beebi ei tee, liiga kiiresti?	<p>Beebiseade registreerib ka teisi helisid peale teie beebi hääliksüste.</p> <p>Liigutage beebiseade beebile lähemale (aga järgige 1 meetrist väikseimat vahemaad).</p>

MÜRA/HELI

	Tundlikkuse tase võib olla liiga kõrgeks seatud. Kui teie beebi teeb vaikkeid hääli, peab tundlikkus olema kõrgem. Kuid mida valjem on teie beebi, seda madalamale võib tundlikkuse taseme seada. Oma beebivahi tundlikkust saate muuta keskseadme menüüs.
Miks teeb keskseade sahisvat heli?	Häired võivad tekkida, kui keskseade on beebiseadme tegevusraadiusest väljas. Häired võivad tekkida ka siis, kui keskseadme ja beebiseadme vahel on liiga palju seinu või lagesid, või kui teised 2.4 GHz traadita seadmed on sisse lülitatud (nt mikrolaineahi, Wi-Fi ruuter).
	Asetage keskseade teise kohta, beebiseadmele lähemale, või lülitage teised traadita seadmed välja.
	Kui see vastus teid ei aidanud, vaadake KKK-st "Miks keskseade ja/või beebiseade kilejat heli põhjustab?"
Kui pikalt beebiseadme hällilaulu mängitakse?	Kui olete hällilaulu valinud, korratakse seda pidevalt umbes 15 minutit. Kui te soovite mängida kõiki saadaval olevaid laule, valige hällilaulude nimekirjast viimane valik.
Kuidas ma saan hällilaulu helitugevust suurendada?	Hällilaulu helitugevust on võimalik reguleerida keskseadme, mitte beebiseadme. Hällilaulude menüü avamiseks vajutage keskseadmel asuvat hällilaulu nuppu ning reguleerige helitugevust.

TÖÖAEG / RAADIUS

Küsimus	Vastus
Miks mu beebivaht töötab palju lühemal kaugusel kui kasutusjuhendis lubatud?	Lubatud 300 meetrine tegevusraadius kehtib ainult väljas, avatud õhus ning vaateväljas. Sõltuvalt ümbruskonnast ja teistest takistavatest teguritest võib tegevusraadius veelgi väiksem olla (vaadake ka tabelit beebiseadme ja keskseadme paigutamise jaotises).
	Maja sees on tegevusraadius kuni 50 meetrit, mis on piiratud ka keskseadme ja beebiseadme vaheliste seinte ja/või lagede tüüpide ja arvudega.
Keskseadme tööaeg peaks olema kuni 10 tundi. Miks mu keskseadme tööaeg on lühem?	Keskseadme pildi heledus võib olla liiga suureks seatud, mistõttu keskseade tarbib palju voolu. Vähendage keskseadme heledust.
	Kui video ekraan on pidevalt sisse lülitatud, tarvitab keskseade palju energiat. Tööaja pikendamiseks aktiveerige keskseadme menüüs režiim AUDIO, VOX või ECO (vt jaotis „Funktsioonid”, osad „AUDIO režiim”, „VOX režiim” või „ECO režiim”).
	Keskseadme helitugevus võib olla liiga suureks seatud, mistõttu keskseade tarbib palju voolu. Vähendage keskseadme helitugevust.
	Nagu iga teise elektroonilise seadme puhul, väheneb aku mahtuvus pärast pikka kasutust.

VIDEO EKRAAN

Küsimus	Vastus
Miks keskseadmel tekivad raadiohäired? Miks keskseadme video ekraan vilgub?	Häired võivad tekkida, kui keskseade on beebiseadme tegevusraadiusest väljas. Häired võivad tekkida ka siis, kui keskseadme ja beebiseadme vahel on liiga palju seinu või lagesid, või kui teised 2.4 GHz traadita seadmed on sisse lülitatud (nt mikrolaineahi, Wi-Fi ruuter).
	Asetage keskseade teise kohta, beebiseadmele lähemale, või lülitage teised traadita seadmed välja.
	Keskseadme akupatarei võib laadimist vajada.
Miks ei ole video ekraanil ühtegi kujutist, kui side märgutuli on roheline?	Võimalik, et keskseade on režiimis AUDIO, VOX või ECO. Režiimide (vaadake 'Režiimid') vahetamiseks vajutage keskseadme küljel asuvat režiimi nuppu.
Miks ei ole keskseadme video ekraan selge?	Ekraani heledus võib olla seatud liiga madalale. Suurendage keskseadme heledust, vajutades selleks juhtnupu keskosa.
	Beebiseadme objektiviiv võib olla must. Puhastage objektiviivi kuiva lapiga.
	Beebiseade võib olla teie beebist liiga kaugel. Optimaalseks videokvaliteediks veenduge, et beebiseade ei oleks teie beebist rohkem kui 1,5 m kaugusel. Lähemal kui 1 meetri suuredab lämbumisohtu.

Seinakinnitus

Printimisjuhised:

Printige see leht 100% mõõtkavas ning kasutage šablooni, et kruviaukude kohad täpselt seinale märkida.

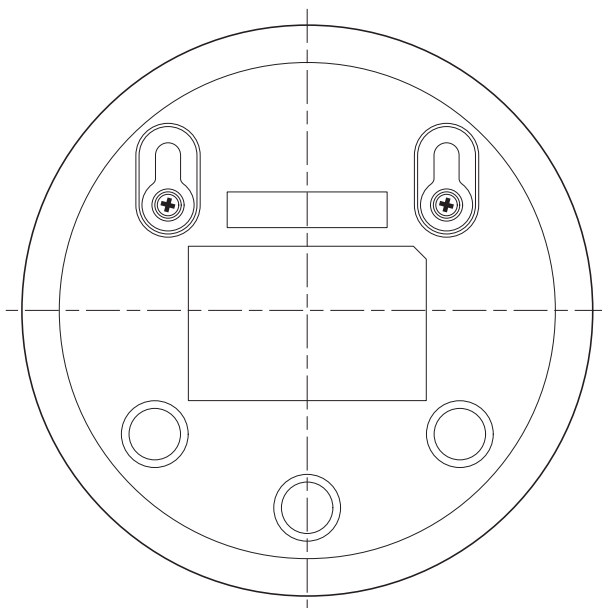

Uvod

Čestitamo na kupnji i dobrodošli u Philips Avent! Da biste iskoristili sve pogodnosti podrške koju nudi Philips Avent, registrirajte svoj proizvod na stranici www.philips.com/welcome.

Videomonitor za bebe Philips Avent pruža vam neprekidnu podršku i omogućuje vam da vidite svoju bebu po danu i po noći iz bilo kojeg dijela kuće. Najnovija digitalna tehnologija jamči čist zvuk i najjasniju sliku bebe. Tako imate dodatni osjećaj sigurnosti bez potrebe za ulaskom u bebinu sobu i ometanjem sna.

Općeniti opis

- 1 Roditeljska jedinica
- 2 Zaslون
- 3 Indikator ECO (ušteta)
- 4 Indikator napunjenosti baterije
- 5 Indikator veze
- 6 Zvučnik
- 7 Upravljački gumb (navigacija izbornikom / glasnoća / svjetlina)
- 8 Gumb za osjetljivost
- 9 Gumb za uspavanku
- 10 Gumb za odgovor
- 11 Utičnica za mali utikač
- 12 Gumb za način rada
- 13 Gumb za uključivanje/isključivanje
- 14 Antena
- 15 Kopča za remen
- 16 Jedinica za bebu
- 17 Kamera
- 18 Gumb za uključivanje/isključivanje uspavanke
- 19 Klizni gumb za uključivanje/isključivanje
- 20 Antena
- 21 Zvučnik
- 22 Utičnica za mali utikač
- 23 Otvori za postavljanje na zid
- 24 Adapter (2 x)
- 25 Vijci

Važne sigurnosne informacije

Prije uporabe aparata pažljivo pročitajte ove važne informacije i spremite ih za buduće potrebe.

VAŽNO

Ovaj monitor za bebe namijenjen je kao pomagalo. On nije zamjena za odgovoran i pravilan roditeljski nadzor i ne smije se koristiti kao takav.

Nikada nemojte ostavljati bebu samu doma. Uvijek se pobrinite da netko pazi na bebu i brine se za bebine potrebe.

Ograničenje odgovornosti

Imajte na umu da koristite ovaj monitor za bebe na vlastitu odgovornost. Tvrtka Koninklijke Philips N.V. i podružnice nisu odgovorne za rad ovog monitora za bebe ni za način na koji ga koristite i stoga ne prihvaćaju nikakvu odgovornost u vezi s vašom upotrebom ovog monitora za bebe.

Opasnost

- Nemojte uranjati monitor za bebe u vodu ili neku drugu tekućinu. Nemojte postavljati aparat na mjesto gdje po njemu može kapati ili prskati voda ili neka druga tekućina. Nemojte koristiti monitor za bebe na vlažnim mjestima ili blizu vode.
- Nikada nemojte stavljati nikakve predmete na monitor za bebe i nemojte ga pokrivati. Nemojte blokirati nijedan otvor za ventilaciju. Instalirajte prema uputama proizvođača.
- Kabeli predstavljaju potencijalnu opasnost od davljenja. Držite kabele izvan doseg djece (na udaljenosti većoj od 1 metra). Nemojte stavljati monitor za bebu u bebin krevet ili ogradicu za igranje.



Upozorenje

- Prije priključivanja aparata provjerite odgovara li mrežni napon naveden na adapteru naponu lokalne mreže.
- Nemojte mijenjati niti odrezati nijedan dio adaptera ili kabela jer je to opasno.
- Koristite samo adapter isporučen s aparatom.
- Ako je adapter oštećen, uvijek ga zamijenite originalnim da biste izbjegli potencijalno opasne situacije.
- Ovaj aparat mogu koristiti djeca od 8 ili više godina te osobe sa smanjenim fizičkim, osjetilnim ili mentalnim sposobnostima ili nedostatkom iskustva i znanja, ako su pod nadzorom ili su dobile upute o sigurnom korištenju aparata i ako razumiju moguće opasnosti. Djeca se ne smiju igrati aparatom. Djeca bez nadzora ne smiju obavljati čišćenje i korisničko održavanje.
- Zaštitite kabel napajanja od gaženja ili priklještenja, posebno kod utikača, produžnih kabela i točke gdje kabele izlaze iz aparata.
- Pazite da postavite monitor za bebe tako da kabel ne prolazi kroz vrata ili preko prolaza. Ako postavite monitor za bebe na stol ili niski ormarić, kabel napajanja ne smije visjeti preko ruba stola ili ormarića. Pazite da kabel ne leži na podu na mjestu gdje predstavlja opasnost od spoticanja.
- Držite materijala za ambalažu (plastične vreće, kartonske umetke, itd.) izvan doseg djece jer nisu igračke.
- Kako biste spriječili strujni udar, nemojte otvarati kućište jedinice za bebu ni jedinice za roditelje.

Oprez

- Koristite aparat na temperaturi između 0 °C (32 °F) i 40 °C (104 °F).
- Nemojte instalirati aparat blizu izvora toplina kao što su radijatori, grijači, pećnice ili drugi aparati (uključujući pojačala) koji stvaraju toplinu.
- Pazite da vam ruke i aparat budu suhi pri rukovanju adapterima, utikačima i kabelom za napajanje.

- Sve bitne oznake na jedinici za bebu, jedinici za roditelje i adapteru za napajanje nalaze se na dnu jedinice za bebu, jedinice za roditelje i adaptera za napajanje.

Sukladnost standardima



- Ovaj proizvod zadovoljava zahtjeve za radijsku interferenciju Europske zajednice.
- Tvrtka Philips Consumer Lifestyle ovime izjavljuje da je ovaj monitor za bebe usklađen s osnovnim zahtjevima i drugim relevantnim odredbama Direktive 2014/53/EU (FHSS: frekvencijski pojas 2.4GHz, najveća radiofrekvencijska snaga: 100 mW EIRP). Primjerak Izjave o sukladnosti EZ dostupan je putem interneta na adresi www.philips.com/support.

Elektromagnetska polja (EMF)

Ovaj Philips aparat zadovoljava sve važeće standarde i propise u vezi izlaganja elektromagnetskim poljima.

Priprema za uporabu

Jedinica za bebu

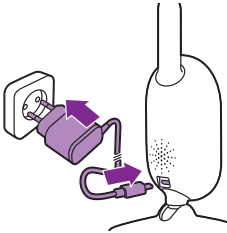

Uključite adapter napajanja u jedinicu za bebu, a adapter u zidnu utičnicu.

Roditeljska jedinica

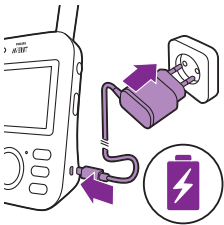

Roditeljska jedinica radi s pomoću ugrađene punjive litij-ionske baterije.

Slijedite korake u nastavku kako biste napunili roditeljsku jedinicu.:

- 1 Utaknite mali utikač u roditeljsku jedinicu, a adapter utaknite u zidnu utičnicu.
 - Indikator statusa baterije postaje narančasto kako bi naznačio da se uređaj puni.

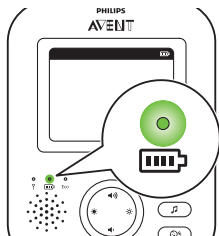

- Kada se baterija potpuno napuni indikator statusa baterije počinje neprekidno svijetliti zelenom bojom.

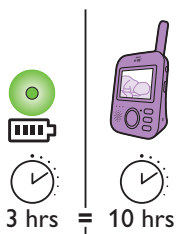

- Kada punite roditeljsku jedinicu 3 sata, može se bežično upotrebljavati otprilike 10 sati.
- Ako je roditeljska jedinica uključena tijekom punjenja, punjenje traje otprilike dvostruko dulje.

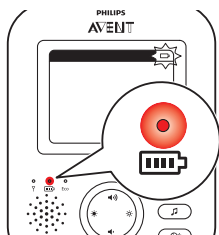

- Kada punjiva baterija roditeljske jedinice bude gotovo prazna, statusno svjetlo baterije postaje crveno i roditeljska jedinica se oglašava.
- Ako je baterija potpuno prazna i roditeljska jedinica nije spojena na napajanje, automatski se isključuje i prekida se kontakt s jedinicom za bebu.

Napomena: Ugrađena punjiva baterija ne može se izvaditi iz proizvoda.

Napomena: Baterija se postupno i vrlo sporo prazni, čak i kada je roditeljska jedinica isključena.

Savjet: Kako biste štedjeli bateriju, isključite roditeljsku jedinicu kada je ne upotrebljavate.

Napomena: Savjetujemo vam da roditeljska jedinica bude spojena s napajanjem tijekom cijele noći. Ako se baterija roditeljske jedinice isprazni tijekom noći, roditeljska jedinica će se oglasiti i to vas može probuditi.

Uporaba monitora za bebu

Povezivanje roditeljske jedinice i jedinice za bebu

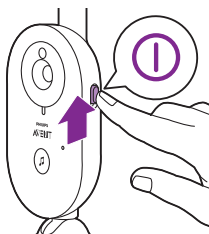

- 1 Klizni gumb za uključivanje/isključivanje na jedinici za bebu gurnite prema gore u položaj ON (uključeno).

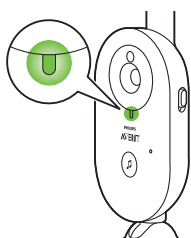

- 2 Kada je jedinica za bebu uključena, indikator napajanja počeo će svijetliti zeleno.

Napomena: Indikator napajanja na jedinici za bebu uvijek svijetli zeleno, čak i kada nema veze s roditeljskom jedinicom.

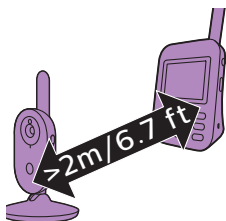

- 3 Pobrinite se da roditeljska jedinica i jedinica za bebu međusobno budu udaljene najmanje 2,5 metra kako bi se izbjegla akustična jeka.

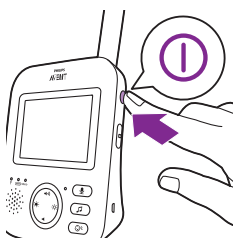

- 4 Pritisnite gumb za uključivanje/isključivanje na roditeljskoj jedinici kako biste uključili roditeljsku jedinicu.

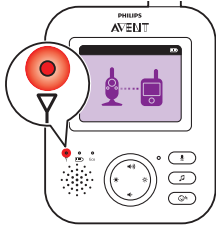

- Zaslom se uključuje, slika veze pojavljuje se na zaslonu i indikator veze zasvijetli crveno. Roditeljska jedinica započinje tražiti jedinicu za bebu.

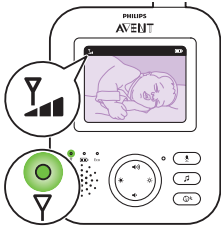

- Kada se uspostavi veza između roditeljske jedinice i jedinice za bebu, indikator veze zasvijetli zeleno na roditeljskoj jedinici te se na zaslonu prikaže jedna ili više crtica.

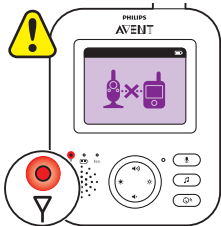

Napomena: Potrebno je manje od 10 sekundi za uspostavljanje veze između roditeljske jedinice i jedinice za bebu.

Kad je jedinica za bebu isključena, roditeljska jedinica prikazivat će sliku „izvan dometa”. Provjerite je li jedinica za bebu uključena.

- Ako nije uspostavljena veza, indikator veze postaje crven, roditeljska jedinica oglasi se trima kratkim zvučnim signalima svakih 20 sekundi, a na zaslonu se pojavi slika za obavijest izvan dometa.

Određivanje položaja monitora za bebu

Upozorenje: Kabel jedinice za bebu predstavlja moguću opasnost od gušenja. Pobrinite se da jedinica za bebu i njezin kabel budu najmanje 1 metar udaljeni od bebe. Nemojte stavljati monitor za bebu u bebin krevet ili ogradicu za igranje.

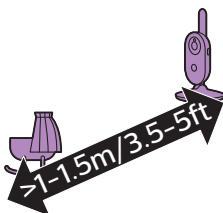

- 1 Radi optimalnog otkrivanja zvuka pobrinite se da jedinica za bebu ne bude više od 1,5 metar od djeteta. Pobrinite se da jedinica za bebu bude najmanje 1 metar udaljena od djeteta.

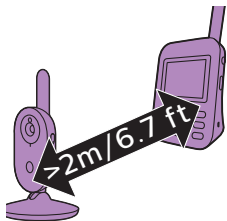

- 2 Postavite roditeljsku jedinicu unutar radnog dometa jedinice za bebu. Pobrinite se da je najmanje 2,5 metra udaljena od jedinice za bebu kako bi se izbjegla akustična jeka.

Napomena: Ako se koristite bežičnim telefonom, bežičnim videouređajem, Wi-Fi mrežom, mikrovalnom pećnicom ili Bluetooth adapterom s 2,4 GHz i imate smetnje na roditeljskoj jedinici ili jedinici za bebu, udaljite roditeljsku jedinicu sve dok smetnje ne prestanu.

- 3 Jedinicu za bebu možete postaviti na dva načina
- Jedinicu za bebu položite na ravnu i stabilnu površinu.
 - Jedinicu za bebu pričvrstite na zid isporučenim vijcima.

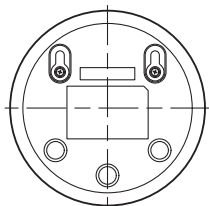
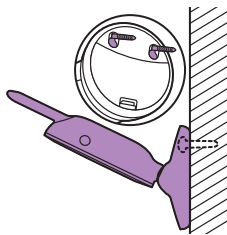

Savjet: Predložak (vidi 'Postavljanje na zid') za postavljanje jedinice za bebu na zid možete pronaći na kraju ovog korisničkog priručnika.

Savjet: S pomoću isporučenog predloška označite točno mjesto za otvore vijaka na zidu.

Savjet: Namjestite jedinicu za bebu na višu razinu kako biste imali dobar pregled bebina kreveta ili ogradice za igranje.

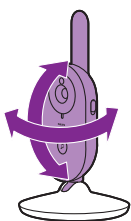

- 4 Prilagodite jedinicu za bebu tako da je zajamčena najbolja vidljivost bebe. Jedinica za bebu može se okrenuti kako biste je postavili na željeni način.

Radni domet

Radni domet je do 50 metara u zatvorenom i do 300 metara na otvorenom. Radni domet monitora za bebu varira ovisno o okruženju i čimbenicima koji prouzročuju smetnje. Mokri i vlažni materijali prouzročuju toliko smetnji da gubitak dometa doseže do 100 %.

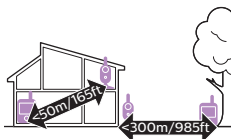

Suhi materijali	Debljina materijala	Gubitak dometa
Drvo, žbuka, karton, staklo (bez metala, žica ili olova)	< 30 cm	0-10%
Cigla, iverica	< 30 cm	5-35%
Ojačani beton	< 30 cm	30-100%
Metalne rešetke ili šipke	< 1 cm	90-100%
Metalne ili aluminijske ploče	< 1 cm	100%

Značajke i postavke

Glasnoća

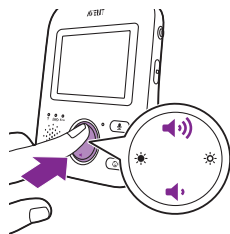

Možete prilagoditi glasnoću zvučnika roditeljske jedinice na željenu razinu.

- 1 Pritisnite gornji ili donji dio upravljačkoga gumba radi podešavanja glasnoće.

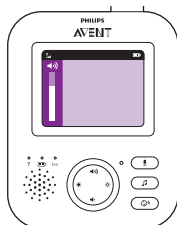

Savjet: Pobrinite se da je glasnoća prilagođena trenutačnim uvjetima. U bučnim uvjetima također se može uključiti upozorenje za vibraciju.

Na zaslonu će se prikazati traka glasnoće radi prikaza odabrane glasnoće.

Napomena: Ako je jačina zvuka podešena na visoku razinu, roditeljska jedinica troši više energije.

Napomena: Kada je traka za glasnoću na minimalnoj razini, glasnoća je isključena. Roditeljska jedinica prikazuje ikonu isključenog zvuka u traci statusa te ćete od roditeljske jedinice moći primati samo upozorenja i videoprikaz.

Svjetlina

Možete podesiti svjetlinu zaslona roditeljske jedinice na željenu razinu.

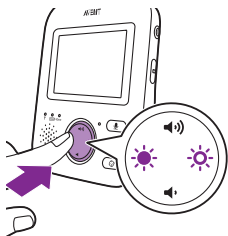

- 1 Pritisnite lijevi ili desni dio upravljačkoga gumba radi podešavanja svjetline zaslona roditeljske jedinice.



Na zaslonu će se prikazati traka za svjetlinu radi prikaza odabrane svjetline zaslona.

Napomena: Ako je svjetlina podešena na visoku razinu, roditeljska jedinica troši više energije.

Načini rada

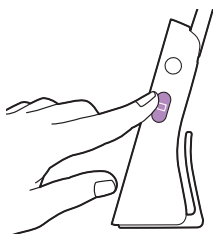

Ovaj monitor za bebu ima četiri različita načina rada koji vam omogućuju da odlučite na koji način želite paziti na svoje dijete: VIDEO, AUDIO, VOX i ECO. Dok je monitor za bebu uključen možete izabrati među ova četiri različita načina rada pritiskom gumba za način rada s bočne strane roditeljske jedinice.

Na zaslonu se prikazuje odabrani način rada. Odabrani način rada također je naznačen u traci statusa. Pri uključivanju uređaja bit će aktivan rada koji je posljednji korišten.

Način rada VIDEO

Pritisnite gumb za način rada s bočne strane roditeljske kako biste odabrali način rada VIDEO.

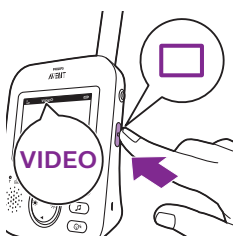

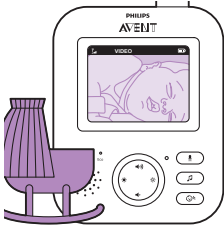

Kada je aktiviran način rada VIDEO, zaslon je uvijek uključen kako biste mogli vidjeti svoje dijete. Svi se zvukovi prenose izravno roditeljskoj jedinici.

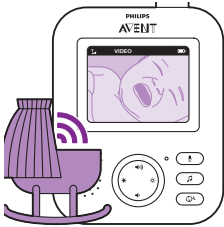

Napomena: Razinu osjetljivosti postavite na „vrlo visoko” kako bi na roditeljskoj jedinici zvuk bio neprekidan. Više informacija potražite u poglavlju „Razina osjetljivosti”.

Način rada AUDIO

- 1 Pritisnite gumb za način rada s bočne strane roditeljske jedinice kako biste uključili način rada AUDIO.

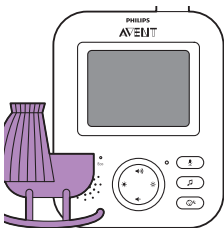

Kad je aktiviran način rada AUDIO, zaslon roditeljske jedinice je isključen. Nakon 3 sekunde zaslon će se potpuno isključiti i traka statusa će nestati.

Napomena: Traka statusa nije vidljiva dok je zaslon isključen.

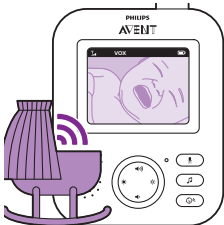

Napomena: Indikator veze prikazuje da je roditeljska jedinica i dalje uključena i povezana s jedinicom za bebu.

Napomena: Razinu osjetljivosti postavite na „vrlo visoko” kako bi na roditeljskoj jedinici zvuk bio neprekidan. Više informacija potražite u poglavlju „Razina osjetljivosti”.

Svi se zvukovi neprestano prenose roditeljskoj jedinici. Ako vaše dijete plače, zaslon roditeljske jedinice bit će i dalje isključen, ali zvukovi koje otkrije jedinica za bebu prenose se roditeljskoj jedinici.

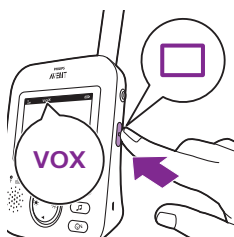

Način rada VOX

- 1 Pritisnite gumb za način rada s bočne strane roditeljske jedinice kako biste prebacili u način rada VOX.

Napomena: Kad je zaslon uključen, odabrani način rada prikazan je u traci statusa. Traka statusa nije vidljiva dok je zaslon isključen.

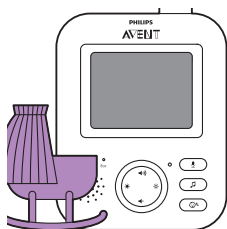

Kad je aktiviran način rada VOX, isključeni su zaslon i zvuk roditeljske jedinice ako se tijekom 20 sekundi ne otkrije zvuk.

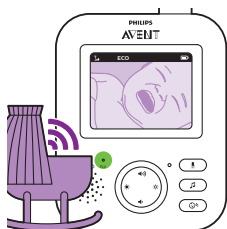

Kada jedinica za bebu otkrije zvuk, zaslon i zvuk roditeljske jedinice odmah se uključuju. Zvukovi se prenose roditeljskoj jedinici.

Napomena: Minimalna razina zvuka za aktiviranje zvuka i zaslona određena je postavkom osjetljivosti.



Način rada ECO

- 1 Pritisnite gumb za način rada s bočne strane roditeljske jedinice kako biste prebacili u način rada ECO.

Napomena: Kad je zaslon uključen, odabrani način rada bit će vidljiv u traci statusa. Traka statusa nije vidljiva dok je zaslon isključen.

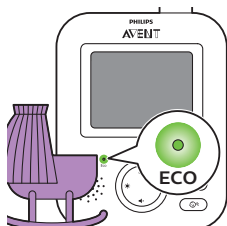

Kad je aktiviran način rada ECO, zaslon i zvuk roditeljske jedinice isključit će se ako se tijekom 20 sekundi ne otkrije zvuk. Indikator ECO zasvijetli zeleno kako bi se naznačilo da je aktiviran način rada ECO. Dok je uređaj u načinu rada ECO, prijenos prikaza i zvuka je isključen.

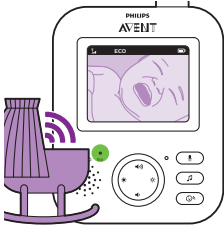

Kada jedinica za bebu otkrije zvuk, zaslon i zvuk roditeljske jedinice odmah se uključuju. Zvukovi se prenose roditeljskoj jedinici.

Napomena: Minimalna razina zvuka za aktiviranje zvuka i zaslona određena je postavkom osjetljivosti.

Uspavanke

Značajku uspavanke možete aktivirati na roditeljskoj jedinici ili na jedinici za bebu.

Kako biste aktivirali značajku uspavanke s pomoću roditeljske jedinice, slijedite upute u nastavku:

Odabiranje uspavanke

- 1 Pritisnite gumb za uspavanke na roditeljskoj jedinici kako biste otvorili izbornik za uspavanke.

Napomena: Pritiskom gumba za uspavanke, dok je izbornik uspavanke već otvoren, zatvorit ćete izbornik.

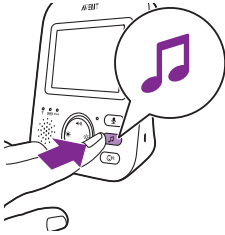

- 2 Kako biste pristupili popisu uspavanke, pritisnite desni dio upravljačkoga gumba.

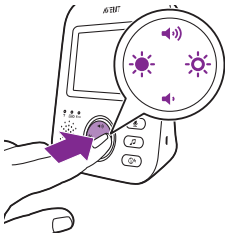

- 3 Pritisnite gornji ili donji dio upravljačkoga gumba radi pomicanja kroz popis uspavanke.

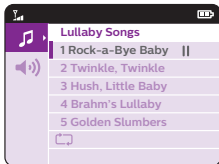

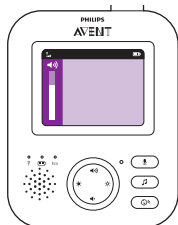
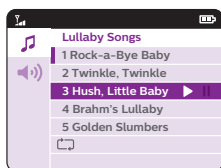

4 Kako biste reproducirali određenu uspavanku, pritisnite desni dio upravljačkoga gumba.

Ako želite pauzirati uspavanku, ponovno pritisnite desni dio upravljačkoga gumba.

5 U traci statusa roditeljske jedinice prikazan je popis uspavanki koje se reproduciraju i ponavljaju.

Uspavanka se počinje reproducirati na jedinici za bebu i neprestano se ponavlja tijekom otprilike 15 minuta.

Savjet: Kako biste ponovili sve dostupne pjesme, odaberite zadnju opciju u popisu.

6 Kako biste odabrali drugu uspavanku, pomičite se gore ili dolje s pomoću upravljačkoga gumba kako biste odabrali drugu pjesmu u popisu. Pritisnite desni dio upravljačkoga gumba kako biste pokrenuli odabranu pjesmu.

7 Kako biste zaustavili uspavanku, pritisnite gumb za uspavanku na roditeljskoj jedinici i pauzirajte pjesmu koja se trenutačno reproducira još jednim pritiskom na desni dio upravljačkoga gumba.

Glasnoća uspavanke

1 Pritisnite gumb za uspavanke na roditeljskoj jedinici kako biste otvorili izbornik za uspavanke. Pritisnite lijevi dio upravljačkog gumba, a zatim pritisnite donji dio upravljačkog gumba da biste odabrali opcije glasnoće u izborniku za uspavanke. Kako biste mogli pristupiti razinama glasnoće uspavanke, pritisnite desni dio upravljačkoga gumba.

2 Pritisnite gornji ili donji dio upravljačkoga gumba radi podešavanja glasnoće.

3 Kako biste zaustavili uspavanku, pritisnite gumb za uspavanku na roditeljskoj jedinici i pauzirajte pjesmu koja se trenutačno reproducira još jednim pritiskom na desni dio upravljačkoga gumba.

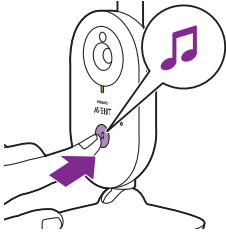

Kako biste aktivirali značajku uspavanki s pomoću jedinice za bebu, pritisnite gumb za uključivanje/isključivanje uspavanke na jedinici za bebu.



Posljednja uspavanka odabrana s pomoću roditeljske jedinice počinje se reproducirati na jedinici za bebu i neprestano se ponavlja tijekom otprilike 15 minuta.

Kako biste zaustavili uspavanki na jedinici za bebu, pritisnite gumb za uključivanje/isključivanje uspavanke na jedinici za bebu.

Talk-back (odgovor)



Gumb za govor na roditeljskoj jedinici možete upotrijebiti kako biste govorili svojem djetetu.

- 1 Pritisnite i držite gumb govor na roditeljskoj jedinici.
- 2 Govorite razgovjetno u mikrofonsku prednju stranu roditeljske jedinice s udaljenosti od 15 do 30 cm.

Dok je pritisnut gumb za govor, postoji i otvorena zvučna veza s jedinicom za bebu. Na zaslonu roditeljske jedinice prikazana je ikona govora, naznačujući aktivnu vezu.



- 3 Kada prestanete govoriti, otpustite gumb za govor.

Napomena: Dok je pritisnut gumb za govor, roditeljska jedinica ne može primati zvukove iz jedinice za bebu.

Osjetljivost

Razina osjetljivosti jedinice za bebu određuje što ćete čuti na roditeljskoj jedinici. Kada je razina postavljena previsoko, čut ćete mnoge zvukove, uključujući prigušene pozadinske zvukove. Kada je razina osjetljivosti postavljena prenisko, čut ćete samo glasnije zvukove.

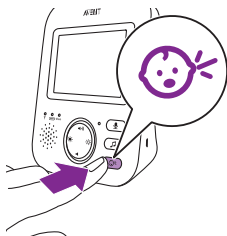

- 1 Pritisnite gumb za osjetljivost da biste pristupili razinama osjetljivosti.

Napomena: Kada ponovo pritisnete gumb za osjetljivost, izaći ćete iz izbornika.

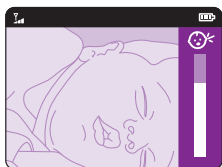

- 2 Pritisnite gornji ili donji dio upravljačkoga gumba radi odabira željene razine osjetljivosti.

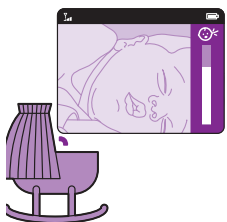

Ako vaše dijete proizvodi tihe zvukove, osjetljivost jedinice za bebu treba biti postavljena na visoku razinu osjetljivosti na roditeljskoj jedinici.

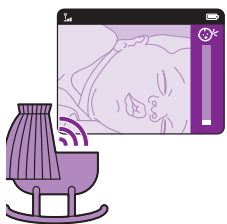

Ako se vaše dijete glasnije oglašava, razina osjetljivosti se može postaviti na nižu postavku na roditeljskoj jedinici.

Napomena: U načinu rada AUDIO i VIDEO čut ćete neprekidan zvuk ako he razina osjetljivosti postavljena na opciju „vrlo visoko”. U suprotnom će tihi zvukovi biti isključeni.

Savjet: Razina osjetljivosti može se prilagoditi kako biste uvijek mogli čuti dijete bez ometanja nastalih drugim zvukovima. Kada postoji mnogo pozadinske buke, smanjite osjetljivost kako ne biste čuli te zvukove na roditeljskoj jedinici.

Kopča za remen

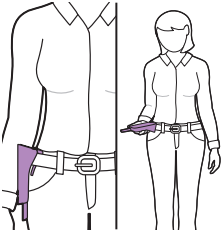

Roditeljsku jedinicu možete nositi u kući i izvan nje tako da je pričvrstite na remen ili pojas s pomoću kopče za remen. To vam omogućuje da nadzirete svoju bebu dok ste u pokretu.

Napomena: Zaslom je sada preokrenut čime vam je omogućeno da vidite dijete na zaslonu jednostavnim podizanjem roditeljske jedinice.

Čišćenje i održavanje

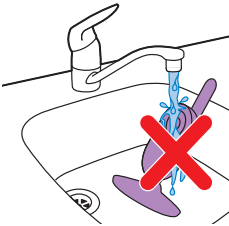

Upozorenje: Ne uranjajte roditeljsku jedinicu, jedinicu za bebu ili adaptere napajanja u vodi i ne perite ih pod slavinom.



Upozorenje: Nemojte se koristiti sprejevima ni tekućinama za čišćenje.

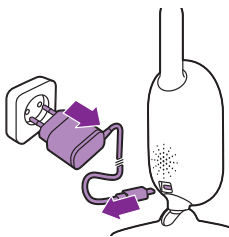

1 Isključite jedinicu za bebu, isključite adapter napajanja iz jedinice za bebu i isključite adapter napajanja iz zidne utičnice.

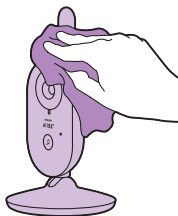

2 Očistite jedinicu za bebu suhom krpom.

Napomena: Otisci prstiju ili prljavština na objektivu jedinice za bebu može utjecati na učinkovitost kamere. Izbjegavajte dodirivanje objektiva prstima.

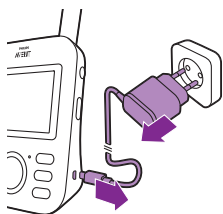

3 Isključite roditeljsku jedinicu, isključite adapter napajanja iz roditeljske jedinice i isključite adapter napajanja iz zidne utičnice.



4 Očistite roditeljsku jedinicu suhom krpom.

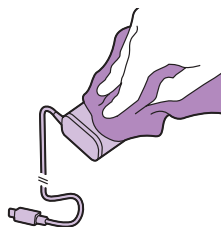

5 Adaptere čistite suhom krpom.

Pohranjivanje

Ako monitor za bebu ne namjeravate upotrebljavati dulje razdoblje, pohranite roditeljsku jedinicu, jedinicu za bebu i adaptere na hladno i suho mjesto.

Naručivanje dodatka

Kako biste kupili dodatke ili rezervne dijelove, posjetite www.shop.philips.com/parts-and-accessories ili se obratite distributeru

tvrtke Philips. Možete također kontaktirati Philipsov korisnički centar u vašoj državi (za kontakt podatke, pogledajte brošuru s međunarodnim jamstvom).

Recikliranje



- Ovaj simbol znači da se proizvod ne smije odlagati zajedno s običnim kućanskim otpadom (2012/19/EU).



- Ovaj simbol znači da proizvod sadržava ugrađenu punjivu bateriju koja se ne odlaže s uobičajenim kućanskim otpadom (2006/66/EC). Svoj proizvod odnesete na službeno mjesto za prikupljanje otpada ili u servisni centar tvrtke Philips kako bi stručnjak uklonio punjivu bateriju.
- Pridržavajte se pravila vaše zemlje o odvojenom prikupljanju električnih i elektroničkih proizvoda i punjivih baterija. Pravilno odlaganje otpada pomaže u sprječavanju negativnih posljedica za okoliš i ljudsko zdravlje.

Uklanjanje punjive baterije

Napomena: Izričito preporučujemo da vađenje punjive baterije prepustite stručnjaku.

Uklonite punjivu bateriju tek kada odlučite odložiti uređaj. Pobrinite se da baterija bude potpuno prazna dok je uklanjate. Samo roditeljska jedinica obuhvaća bateriju.

Postupak:

- 1 Uklonite dvije gumene nožice s dna roditeljske jedinice.
- 2 Uklonite dva vijka koji su sada vidljivi s dna roditeljske jedinice.
- 3 Postavite antenu u uspravan položaj i uklonite vijak iz stražnjega kućišta koje je sada vidljivo.
- 4 Uklonite stražnje kućište iz prednjega kućišta tako da ugurate odvijlač između njih.
- 5 Odvojite baterijski priključak za kabel (crno-bijelo-crveni kabel).
- 6 Uklonite četiri vijka iz držača baterije.
- 7 Izvadite bateriju.

Jamstvo i podrška

Ako su Vam potrebne informacije ili podrška, molimo posjetite www.philips.com/support ili pročitajte brošuru o međunarodnom jamstvu.

Česta pitanja

U ovom je poglavlju sažetak većine osnovnih problema s uređajem s kojima se možete susresti. Ako problem ne možete riješiti s pomoću informacija u nastavku, posjetite www.philips.com/support kako biste pronašli popis

često postavljenih pitanja ili se obratite centru za korisničku podršku u svojoj državi.

KAKO SE KORISTITI / POVEZIVANJE JEDINICA

Pitanje	Odgovor
Zašto se indikator napajanja jedinice za bebu ne uključi kada uključim jedinicu?	Jedinica za bebu možda nije priključena na napajanje. Priključite jedinicu za bebu na napajanje. Zatim prekidač za uključivanje/isključivanje na jedinici za bebu postavite u gornji položaj ON (uključeno) kako biste uspostavili vezu s roditeljskom jedinicom.
Zašto se roditeljska jedinica ne puni kad je uključim s pomoću kabela?	Adapter možda nije ispravno priključen. Provjerite je li adapter ispravno priključen u zidnu utičnicu.
	Roditeljska jedinica je možda već potpuno napunjena. Indikator statusa baterije bit će zelen kada je baterija potpuno napunjena, a uređaj je priključen na napajanje.
Zašto se jedinica za bebu ne puni kad je priključim?	Jedinica za bebu nema funkciju punjenja. Jedinica za bebu radi samo kada je spojena na napajanje.
Zašto ne mogu uspostaviti vezu? Zašto se veza povremeno gubi? Zašto se čuju prekidi zvuka?	Jedinica za bebu i roditeljska jedinica vjerojatno su preblizu vanjskih granica radnog dometa ili su prisutne smetnje od drugih bežičnih uređaja s 2,4 GHz. Pokušajte na drugoj lokaciji, smanjite udaljenost između jedinica ili isključite druge bežične uređaje s 2,4 GHz (prijenosna računala, mobilni telefoni, mikrovalne pećnice itd.). Može biti potrebno do 10 sekundi prije nego li se veza između jedinica bude mogla ponovno uspostaviti.
	Ako se signal izgubi, roditeljska jedinica proizvest će zvučni signal (3 brza signala svakih 20 sekundi).
	Jedinica za bebu i roditeljska jedinica možda su preblizu jedna drugoj, postavite ih na udaljenost od najmanje 1,5 metara kako biste spriječili smetnje.
Što se događa u slučaju nestanka struje?	S obzirom da roditeljska jedinica radi na punjivu bateriju, roditeljska jedinica nastavlja raditi ako je baterija dovoljno napunjena. Međutim, jedinica za bebu prestaje raditi jer nema punjivu bateriju i radi samo na električno napajanje. Roditeljska jedinica oglasit će se zvučnim signalom kako bi se naznačilo da je veza s jedinicom za bebu prekinuta. Nakon što se napajanje ponovno uspostavi, veza između roditeljske jedinice i jedinice za bebu automatski će se uspostaviti.
Zašto punjenje roditeljske jedinice može premašiti 3 sata?	Možda je roditeljska jedinica uključena tijekom punjenja. Isključite roditeljsku jedinicu tijekom punjenja kako biste smanjili razdoblje punjenja. Kada je zaslon roditeljske jedinice neprestano uključen, punjenje roditeljske jedinice trajat će dulje.
Zašto jedinicu za bebu i njezin kabel moram držati na udaljenosti od barem 1 metra od djeteta?	Kako biste spriječili gušenje kabelom te radi optimalnog otkrivanja zvuka, jedinicu za bebu i njezin kabel uvijek postavite na udaljenost od najmanje 1 metra od djeteta.

KAKO SE KORISTITI / POVEZIVANJE JEDINICA

Koja je razlika između različitih korisničkih načina rada roditeljske jedinice: Video, Audio, VOX i ECO?

Pogledajte popis u nastavku radi objašnjenja dostupnih načina rada vašeg monitora za bebu.

* Način rada Video: zaslon i zvuk roditeljske jedinice uvijek su uključeni.

* Način rada Audio: aktivirat će se samo zvuk. Zaslon roditeljske jedinice isključuje se kada je aktiviran način rada AUDIO. Indikator veze prikazuje da je roditeljska jedinica i dalje uključena i povezana s jedinicom za bebu. Samo SCD630: Kad jedinica za bebu otkrije zvuk, jedan ili više indikatora razine zvuka na roditeljskoj jedinici zasvijetlit će zeleno. Sva uobičajena komunikacija s jedinicom za bebu moguća je putem gumba za govor, uspavanke, izbornik i osjetljivost.

* Način rada VOX: zaslon i zvuk roditeljske jedinice isključuju se ako se ne otkrije zvuk tijekom 20 sekundi (ili nedovoljno zvuka višeg od postavke osjetljivosti). Zaslon i zvuk odmah će se aktivirati kada dijete zaplače i prag osjetljivosti je prijedan. Kada se zvuk smanji ispod praga, videoprikaz ostat će aktivan još 20 sekundi. Kada pritisnete jedan od upravljačkih gumbi (svjetlina ili glasnoća), uređaj će prikazivati videoprikaz tijekom otprilike 5 sekundi. Također se može pristupiti izbornik za uspavanke.

* Način rada ECO: Zaslon i zvuk roditeljske jedinice isključuju se kada se tijekom 20 sekundi ne otkrije nikakav zvuk. Način rada Eco smanjuje potrošnju energije tijekom tih razdoblja istodobno održavajući vezu s vašim djetetom. U načinu rada ECO indikator ECO LED je zelen, a uređaj će raditi na drukčijem priključnom modusu. U načinu rada ECO roditeljska jedinica koristi se mehanizmom zvižduka od 2 sekunde kako bi provjerila vezu s jedinicom za bebu umjesto neprestane radiofrekvencijske povezanosti. Stoga će jedinica za bebu također trošiti manje energije u načinu rada ECO.

Gdje mogu uključiti noćno svjetlo?

Pritisnite gumb za uključivanje/isključivanje na jedinici za bebu kako biste uključili značajku noćnog svjetla. Nije moguće upravljati noćnim svjetlom s pomoću roditeljske jedinice. Noćno svjetlo se ne isključuje automatski, ponovno pritisnite gumb za uključivanje/isključivanje noćnog svjetla na jedinici za bebu kako biste ga isključili.

Kako mogu ponovno postaviti roditeljsku jedinicu?

Roditeljsku jedinicu možete ponovno postaviti tako što ćete istovremeno pritisnuti „gumb za uključivanje/isključivanje” i okrugli „gumb za navigaciju nadolje” s prednje strane roditeljske jedinice oko 1 sekundu. Roditeljska jedinica će se isključiti. Za ponovno uključivanje roditeljske jedinice pritisnite „gumb za uključivanje/isključivanje”. Posebne korisničke informacije pohranjene u memoriji roditeljske jedinice, kao što su korisnički način rada, postavke svjetline, glasnoće, odabir uspavanke, odabir zumiranja i postavke vibracije, neće biti izbrisane.

OZNAKE NA RODITELJSKOJ JEDINICI

Pitanje

Odgovor

OZNAKE NA RODITELJSKOJ JEDINICI

LED baterije na roditeljskoj jedinici svijetli crveno. Što da učinim?	Baterija je slaba. Ako roditeljsku jedinicu ne priključite da se puni na napajanje kada LED zasvijetli crveno i počne oglašavati zvučni signal, uređaj će prestati raditi nakon otprilike 60 minuta.
	Postavite manju razinu svjetline i/ili glasnoće kako biste štedjeli potrošnju baterije i priključite roditeljsku jedinicu na napajanje s pomoću adaptera napajanja. (vidi poglavlje „Priprema za upotrebu”).
Zašto se iz roditeljske jedinice čuje zvučni signal?	Vaš monitor za bebu oglašava se na određen način kako bi vas obavijestio u čemu je problem.
	1 signal: roditeljska jedinica je isključena.
	1 signal, svakih 20 sekundi tijekom prve 3 minute, nakon toga, svaku minutu: baterija roditeljske jedinice je prazna.
	2 brza signala svakih 20 sekundi: temperatura dječje sobe nije u rasponu koji je odredio korisnik, ikona temperature prikazana je zaslonu roditeljske jedinice (samo za model SCD630).
	3 brza signala svakih 20 sekundi: veza između roditeljske jedinice i jedinice za bebu je prekinuta, ikona veze prikazana je na zaslonu roditeljske jedinice i gumb za povezanost je crvene boje.
Što znači boja LED-a baterije (zelena, narančasta, crvena) ili isključeni LED za status moje baterije?	Kada je roditeljska jedinica priključena na napajanje boja indikatora baterije pokazivat će: * Zeleno: baterija je puna. * Narančasto: baterija se puni.
	Kada je roditeljska jedinica nije priključena na napajanje boja indikatora baterije pokazivat će: * Crveno: baterija je gotovo prazna (< 10 %) * LED je isključen: roditeljska jedinica nije priključena na napajanje.

BUKA/ZVUK

Pitanje	Odgovor
Zašto roditeljska jedinica i/ili jedinica za bebu proizvode piskav zvuk?	Roditeljska jedinica i jedinica za bebu možda su međusobno previše blizu. Pobrinite se da roditeljska jedinica i jedinica za bebu budu međusobno budu udaljene najmanje 2,5 metra.
	Možda je glasnoća roditeljske jedinice previsoko postavljena. Smanjite glasnoću roditeljske jedinice.
	Uzroke zvučnog signala iz roditeljske jedinice potražite u najčešće postavljanim pitanjima „Zašto se roditeljska jedinica oglašava?”
Kako mogu isključiti zvuk?	Isključite zvuk uređaja pritiskom na donji dio upravljačkoga gumba. Kada je traka za glasnoću na zaslonu potpuno prazna, glasnoća je isključena.

BUKA/ZVUK

Zašto ne čujem ništa? Zašto ne čujem svoje dijete kad plače?	Možda je glasnoća roditeljske jedinica postavljena na prenisu razinu ili je možda isključena. Pritisnite gornji upravljačkoga gumba kako biste povećali razinu glasnoće.
	Možda je roditeljska jedinica stišana, povesite glasnoću pritiskom na gornji dio upravljačkoga gumba i podesite glasnoću.
	Osjetljivost je prenisu postavljena, podesite osjetljivost u izborniku roditeljske jedinice na višu razinu.
	Jedinica za bebu možda je previše udaljena od vašeg djeteta. Radi optimalnog otkrivanja zvuka pobrinite se da jedinica za bebu ne bude više od 1,5 metar od djeteta. Ako je bliže od 1 metra, povećava se opasnost od gušenja.
Zašto roditeljska jedinica prebrzo reagira na ostale zvukove, osim onih koje dijete proizvodi?	Jedinica za bebu također hvata druge zvukove osim onih koje stvara vaše dijete. Približite jedinicu za bebu bliže djetetu (ali pridržavajte se minimalne udaljenosti od 1 metra).
	Možda je razina osjetljivosti previsoka. Kada vaše dijete proizvodi tihе zvukove, osjetljivost mora biti viša. Međutim, ako se vaše dijete glasnije oglašava, razina osjetljivosti se može postaviti na nižu postavku. Osjetljivost monitora za bebu može se promijeniti u izborniku roditeljske jedinice.
Zašto roditeljska jedinica proizvodi zujanje?	Do smetnji može doći kada je roditeljska jedinica izvan dometa jedinice za bebu. Do smetnji također može doći ako je između roditeljske jedinice i jedinice za bebu previše zidova ili stropova ili kada su uključeni drugi bežični uređaji od 2,4 GHz.
	Postavite roditeljsku jedinicu na drugo mjesto, bliže jedinici za bebu ili isključite druge bežične uređaje.
	Ako vam ovaj odgovor ne pomaže, provjerite u često postavljanim pitanjima u „Zašto roditeljska jedinica i/ili jedinica za bebu proizvode piskutav zvuk?“
Koliko će se dugo pjesma uspavanke reproducirati na jedinici za bebu?	Nakon što odaberete uspavanku, neprestano će se ponavljati tijekom otprilike 15 minuta. U slučaju da želite reproducirati sve pjesme koje su dostupne, odaberite zadnju opciju u popisu uspavanki.
Kako mogu povesiti glasnoću uspavanke?	Glasnoću uspavanke možete podesiti na roditeljskoj jedinici, ne na jedinici za bebu. Pritisnite gumb za uspavanke na roditeljskoj jedinici kako biste otvorili izbornik za uspavanke i podesili glasnoću.

VRIJEME RADA / RADNI DOMET

Pitanje	Odgovor
Zašto moj monitor za bebu ima puno manji domet od onoga što je navedeno u ovom korisničkom priručniku?	Određeni radni domet od 300 metara vrijedi samo za vanjski prostor na otvorenom zraku i u vidokrugu. Ovisno o okruženju i drugim ometajućim čimbenicima, radni domet može biti manji (vidi također tablicu u poglavlju o određivanju položaja roditeljske jedinice i jedinice za bebu).

VRIJEME RADA / RADNI DOMET

U kući je radni domet do 50 metara što je također ograničeno brojem i vrstom zidova i/ili stropova između roditeljske jedinice i jedinice za bebu.

Vrijeme rada roditeljske jedinice trebalo bi biti do 10 sati. Zašto je vrijeme rada moje roditeljske jedinice kraće?

Svjetlina videoprikaza roditeljske jedinice možda je postavljena na previsoku razinu, a zbog toga roditeljska jedinica troši puno energije. Smanjite svjetlinu roditeljske jedinice.

Roditeljska jedinica troši mnogo energije kada je videozaslon neprekidno uključen. Aktivirajte način rada AUDIO, VOX ili ECO u izborniku roditeljske jedinice kako biste produljili vrijeme rada (vidi poglavlje „Značajke”, odjeljci „Način rada AUDIO”, „Način rada VOX” ili „Način rada ECO”).

Glasnoća roditeljske jedinice možda je postavljena na previsoku razinu, a zbog toga roditeljska jedinica troši puno energije. Smanjite glasnoću roditeljske jedinice.

Kao i svaki drugi punjivi elektronički uređaj, kapacitet baterije smanjuje se nakon duljih razdoblja upotrebe.

VIDEOZASLON**Pitanje****Odgovor**

Zašto se javljaju smetnje na roditeljskoj jedinici? Zašto videozaslon roditeljske jedinice treperi?

Do smetnji može doći kada je roditeljska jedinica izvan dometa jedinice za bebu. Do smetnji također može doći ako je između roditeljske jedinice i jedinice za bebu previše zidova ili stropova ili kada su uključeni drugi bežični uređaji od 2,4 GHz.

Postavite roditeljsku jedinicu na drugo mjesto, bliže jedinici za bebu ili isključite druge bežične uređaje.

Možda je potrebno napuniti punjivu bateriju roditeljske jedinice.

Zašto nema slike na videozaslону dok indikator veze svijetli zeleno?

Roditeljska jedinica možda je u načinu rada AUDIO, VOX ili ECO. Pritisnite gumb za način rada s desne strane roditeljske jedinice kako biste izmjenjivali načine rada (vidi 'Načini rada').

Zašto slika na videozaslону nije jasna?

Svjetlina zaslona možda je na preniskoj razini. Povećajte razinu svjetline zaslona na roditeljskoj jedinici koristeći se upravljačkim gumbom u sredini.

Možda je prljav objektiv jedinice za bebu. Očistite objektiv suhom krpom.

Jedinica za bebu možda je previše udaljena od vašeg djeteta. Radi optimalne videokvalitete pobrinite se da jedinica za bebu ne bude više od 1,5 metar od djeteta. Ako je bliže od 1 metra, povećava se opasnost od gušenja.

Postavljanje na zid

Upute za ispis:

Ispišite ovu stranicu u omjeru 100 % i upotrijebite predložak kako biste točno označili položaj otvora za vijke na zidu.

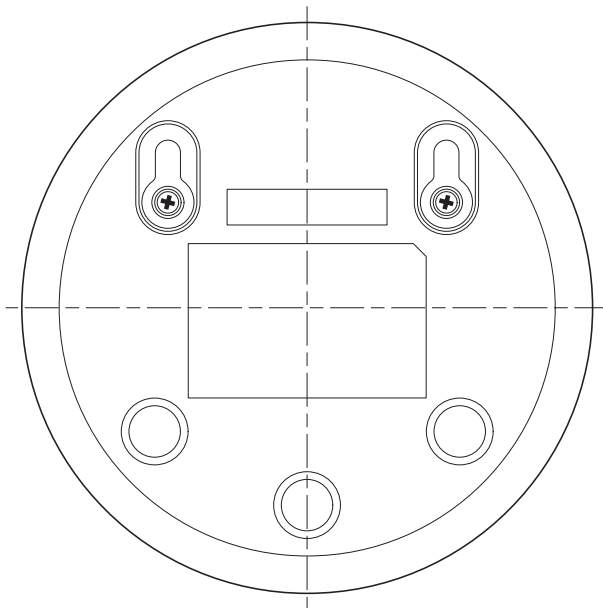

Bevezetés

Köszönjük, hogy Philips terméket vásárolt, és üdvözljük a Philips Avent világában! A Philips Avent által biztosított teljes körű támogatáshoz regisztrálja termékét a www.philips.hu/myphilips/login oldalon.

A Philips Avent videós babaőrző napi huszonnégy órás segítséget jelent Önnek, és láthatja gyermekét éjjel-nappal, otthona bármely részéből. A legújabb digitális technológia tiszta hangot és éles képet közvetít a gyermekéről. Növeli a szülő biztonságérzetét, mert nem kell időnként benyitnia a baba szobájába, megzavarva ezzel a gyermek alvását.

Általános leírás

- 1 Szülői egység
- 2 Kijelző
- 3 ECO (KAPCSOLAT) jelzőfény
- 4 Akkumulátor töltöttségjelző fénye
- 5 „Kapcsolat” jelzőfény
- 6 Hangszóró
- 7 Vezérlődoboz (menü-navigáció/hangerő/fényerő)
- 8 Érzékenység gomb
- 9 Altatódal gomb
- 10 „Válasz” gomb
- 11 Aljzat kis méretű dugaszhoz
- 12 Mode (üzemmód) gomb
- 13 Be- és kikapcsológomb
- 14 Antenna
- 15 Övcsipesz
- 16 Bébiegység
- 17 Kamera
- 18 Altatódal be-/kikapcsoló gomb
- 19 Be-/kikapcsoló gomb
- 20 Antenna
- 21 Hangszóró
- 22 Aljzat kis méretű dugaszhoz
- 23 Furatok falra szereléshez
- 24 Adapter (2 db)
- 25 Csavarok

Fontos biztonságossági tudnivalók

A készülék használata előtt figyelmesen olvassa el a fontos tudnivalókat, és őrizze meg későbbi használatra.

FONTOS

Ez a babaőrző segítséget jelent. Nem helyettesíti a megfelelő felelős felnőtt felügyeletet, és nem használható ilyen célokra.

Soha ne hagyja otthon egyedül a gyermekét. Mindig ügyeljen arra, hogy valaki legyen a babával, és gondoskodjon az igényeiről.

Felelősség kizárása

Kérjük, vegye figyelembe, hogy ezt a babaőrzt saját felelősségére használja. A Koninklijke Philips N.V. és leányvállalatai nem felelősek a babaőrzo működéséért, illetve azért, ahogyan Ön azt használja, így semmilyen felelősséget nem vállalnak arra vonatkozóan, ahogyan Ön ezt a babaőrzt használja.

Veszély

- Soha ne merítse a babaőrzt és az alkatrészeit vízbe vagy más folyadékba. Ne helyezze a készüléket olyan helyre, ahol víz vagy más folyadék cseppenhet vagy fröcskölődhet rá. Soha ne használja a babaőrzt nedves helyen vagy víz közelében.
- Soha ne helyezzen semmilyen tárgyat a babaőrzo tetejére, és ne is fedje le azt. Ügyeljen arra, hogy a szellőzőnyílások ne záródjanak el. Összeszereléskor kövesse a gyártó utasításait.
- A készülék kábelelei potenciális fulladásveszélyt jelentenek. Tartsa távol a vezetékeket a gyerekektől (legalább 1 méter távolságra). Soha ne tegye a babaőrzt a baba ágyába vagy járókájába.



Vigyázat!

- A készülék csatlakoztatása előtt ellenőrizze, hogy a tápegységen feltüntetett feszültségérték megegyezik-e a helyi hálózati feszültséggel.
- A veszélyes helyzetek elkerülése érdekében ne módosítsa és ne vágja el az adapter és a kábel semelyik részét.
- Csak a mellékelt hálózati adaptert használja.
- Ha az adapter meghibásodott, a kockázatok elkerülése érdekében mindig eredeti típusúra cseréltesse ki.
- A készüléket 8 éven felüli gyermekek, illetve csökkent fizikai, érzékelési vagy szellemi képességekkel rendelkező vagy a készülék működtetésében járatlan személyek is használhatják felügyelet mellett, illetve ha felvilágosítást kaptak a készülék biztonságos működtetésének módjáról és az azzal járó veszélyekről. Ne engedje, hogy gyermekek játsszanak a készülékkel. A tisztítást és a felhasználó által is végezhető karbantartást nem végezhetik gyermekek felügyelet nélkül.
- Tilos a hálózati kábelre rálépni vagy azt becsípni, különös tekintettel ott, ahol az a csatlakozóaljzatokba és készülékcsatlakozókba illeszkedik, vagy ott, ahol kilép a készülékből.
- Győződjön meg arról, hogy a babaőrzo úgy van elhelyezve, hogy a hálózati kábele nem akadályozza a közlekedést egy ajtóban vagy egy folyosón. Ha a babaőrzt asztalon vagy alacsony szekrényen helyezi el, ne hagyja a hálózati kábelt az asztal vagy a szekrény széle alá lógni. Ügyeljen arra, hogy a kábel ne heverjen a padlón, mert így fennáll annak a veszélye, hogy valaki megbotlik benne.
- A csomagolóanyagokat (például műanyag zacskó, kartondoboz stb.) tartsa gyerekektől távol, mivel ezek nem játékszerek.
- Az áramütés elkerülése érdekében ne nyissa fel sem bébiégység, sem a szülői egység készülékházát.

Figyelem!

- A készüléket 0 °C és 40 °C közötti hőmérsékleten használja.

- Ne helyezze a készüléket hőt kibocsátó eszközök, így fűtőtestek, fűtőnyílások, kályhák vagy működésük során hőt termelő készülékek (például erősítők) közelébe.
- Az adapterek, a csatlakozók és a tápkábel megérintése előtt ellenőrizze, hogy a keze száraz-e.
- A bébiegységen, a szülői egységen és a hálózati adapteren lévő szükséges jelölések ezen egységek alsó részén találhatóak.

Szabványoknak való megfelelés

- Ez a termék megfelel az Európai Közösség rádióinterferenciára vonatkozó előírásainak.
- A Philips Consumer Lifestyle kijelenti, hogy ez a babaőrző készülék megfelel az 2014/53/EU (FHSS: az a frekvenciasáv 2.4GHz, maximális jelerősség: 100 mW EIRP) irányelv főbb előírásainak és egyéb vonatkozó rendelkezéseinek. Az EK-megfelelőségi nyilatkozat (EC Declaration of Conformity, DoC) másolata online megtekinthető a www.philips.com/support címen.



Elektromágneses mezők (EMF)

Ez az Philips készülék az elektromágneses terekre érvényes összes vonatkozó szabványnak és előírásnak megfelel.

Előkészítés a használatra

Bébiegység

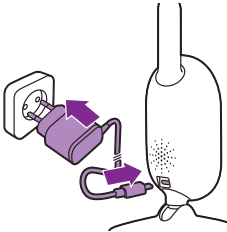

Csatlakoztassa a hálózati adaptert a bébiegységhez, majd csatlakoztassa az adaptert a fali konnektorba.

Szülői egység

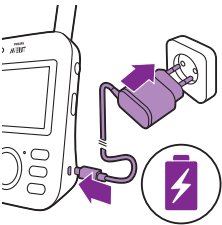

A szülői egység energiaellátását beépített Li-ion akkumulátor biztosítja.

A szülői egység töltését az alábbi lépések szerint végezze::

- 1 Helyezze a kisméretű dugaszt a szülői egységbe, és csatlakoztassa az adaptert a fali konnektorba.
 - Az akkumulátor töltősségjelző fénye narancsszínűre vált, amikor a készülék töltése folyamatban van.

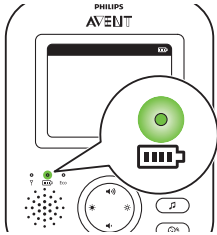

- Amikor az akkumulátor teljesen feltöltődött, az akkumulátor töltöttségjelző fénye folyamatosan zölden világít.

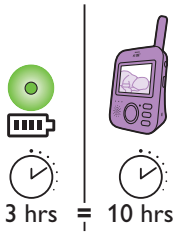

- Ha a szülői egységet 3 órán át tölti, utána kb. 10 órán át használhatja azt vezeték nélkül.
- Ha töltés közben bekapcsolja a szülői egységet, a töltés körülbelül kétszer annyi ideig tart.

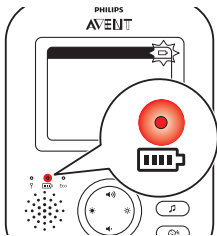

- Ha a szülői egység akkumulátora hamarosan lemerül, az akkumulátor töltöttségjelzője piros színű lesz, és a szülői egység sípoló hangot ad.
- Amikor az akkumulátor teljesen lemerül, és a szülői egység nem csatlakozik hálózathoz, a szülői egység automatikusan kikapcsol, és megszűnik a kapcsolat a bébiegységgel.

Megjegyzés: A beépített akkumulátort nem lehet kivenni a készülékből.

Megjegyzés: Az akkumulátor fokozatosan és nagyon lassan akkor is lemerül, ha a szülői egység ki van kapcsolva.

Tipp: Ha nem használja a szülői egységet, energiatakarékosság céljából kapcsolja ki.

Megjegyzés: Javasoljuk, hogy a szülői egység legyen egész éjjel csatlakoztatva a hálózathoz. Ha a szülői egység akkumulátora lemerül az éjszaka folyamán, a szülői egység sípol, amelyre a szülő felébredhet.

A babaőrző használata

A szülői egység és a bébiegység összekapcsolása

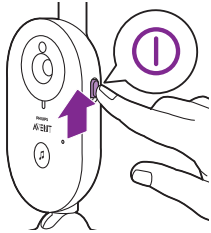

- 1 A bébiegység bekapcsolásához nyomja fel a bekapcsoló gombot ON állásba.

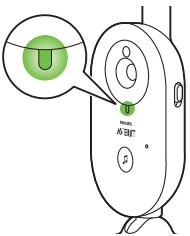

- 2 A bébiegység működésjelzője zöld fénnel világít, ha a bébiegység be van kapcsolva.

Megjegyzés: A bébiegység működésjelzője mindig zölden világít, még akkor is, ha nincs kapcsolat a szülői egységgel.

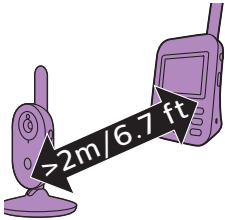

- 3 Az akusztikus gerjedés elkerülése érdekében gondoskodjon arról, hogy a szülői egység és a bébiegység egymástól legalább 2,5 méter távolságra legyen.



- 4 A szülői egység bekapcsolásához nyomja meg a be-/kikapcsoló gombot a szülői egységen.

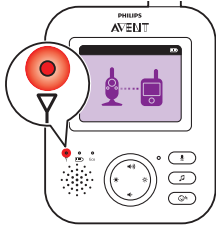

- A képernyő bekapcsol, megjelenik rajta a kapcsolódást jelző kép, és pirosan világítani kezd a kapcsolat jelzőfény. A szülői egység elkezd keresni a bébiegységet.

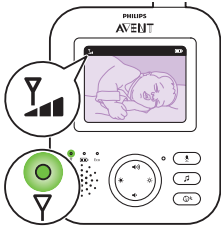

- Ha a szülői egység és a bébiegység összekapcsolódott, a „kapcsolat” jelzőfény zöld színűre változik a szülői egységen, és egy vagy több sáv megjelenik a kijelzőn.

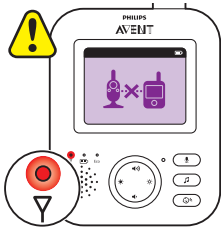

Megjegyzés: Legfeljebb 10 másodpercig tart, amíg a bébiegység kapcsolatot létesít a szülői egységgel.

Ha a bébiegység ki van kapcsolva, a „hatótávolságon kívül” kép jelenik meg a szülői egységen. Gondoskodjon róla, hogy a bébiegység be legyen kapcsolva.

- Ha nem jött létre a kapcsolat, akkor a szülői egységen pirosra vált a kapcsolat jelzőfény, a szülői egység 20 másodpercenként három rövidet sípol, és a képernyőn megjelenik a „hatótávolságon kívül” kép.

A babaórzó elhelyezése

Figyelmeztetés: A bébiegység kábeli potenciális fulladásveszélyt jelentenek. Gondoskodjon róla, hogy a bébiegység és a kábel legalább 1 méter távolságban legyen gyermekétől. Soha ne tegye a babaórzót a baba ágyába vagy járókájába.

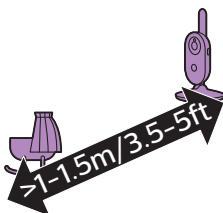

- 1 Az optimális hangérzékelés érdekében gondoskodjon róla, hogy a bébiegység ne legyen 1,5 méternél távolabb a csecsemőtől. A fulladásveszély miatt ügyeljen rá, hogy a bébiegység 1 méternél távolabb legyen a csecsemőtől.

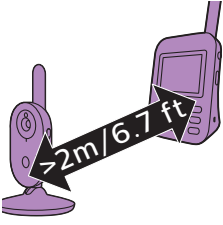

- 2 A szülői egységet a bébiegység hatótávolságán belül helyezze el. Az akusztikus gerjedés elkerülése érdekében ügyeljen arra, hogy a szülői egység legalább 2,5 méterre legyen a bébiegységtől.

Megjegyzés: Ha vezeték nélküli telefont, vezeték nélküli videót, Wi-Fi hálózatot, mikrohullámú sütőt vagy Bluetooth kapcsolatot használ 2,4 GHz-en, és interferenciát tapasztal a szülői egységgel vagy a bébiegységgel, vigye távolabb a szülői egységet, amíg az interferencia meg nem szűnik.

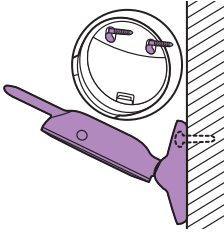

- 3 A bébiegység kétféleképpen helyezhető el
- Helyezze a bébiegységet stabil, egyenes és vízszintes felületre.
 - Szerelje fel a bébiegységet a falra a tartozékként kapott csavarokkal.

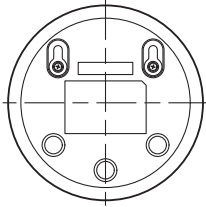

Tipp: A bébiegység falra szereléséhez a sablon (lásd: 'Fali tartó') a használati útmutató végén található.

Tipp: A csavarfuratok pontos helyének a falon való bejelöléséhez használja a mellékelt sablont.

Tipp: Kellően magasra helyezze a bébiegységet, hogy jó rálátása legyen a kiságyra vagy a járókára.

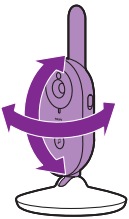

- 4 Úgy helyezze el a bébiegységet, hogy a gyermek a lehető legjobban látsszon a képen. A bébiegység elforgatható, és a kívánt helyzetbe állítható.

Hatótávolság

A működési tartomány épületen belül legfeljebb 50 méter, kültéren pedig 300 méter. A babaőrző működési tartománya a környezettől és az interferenciát okozó tényezőktől függően változik. A nedves anyagok olyan mértékű interferenciát okoznak, hogy a hatótávolság akár 100%-kal csökkenhet.

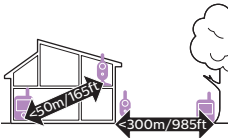

Száraz anyagok	Anyagvastagság	Hatótávvesztés
Fa, vakolat, karton, üveg (fém, huzalok és ólom nélkül)	< 30 cm	0-10%
Tégla, furnérlemez	< 30 cm	5-35%
Vasbeton	< 30 cm	30-100%
Fémrácsok vagy -korlátok	< 1 cm	90-100%
Fém- vagy alumíniumlemezek	< 1 cm	100%

Jellemzők és beállítások

Hangerő

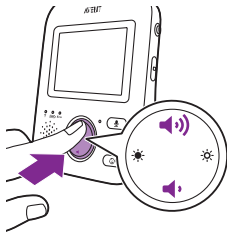

A szülői egység hangereje beállítható a kívánt szintre.

- 1 A vezérlőgomb alsó vagy felső részének megnyomásával állítható a hangerő.

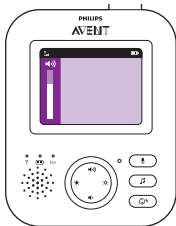

Tipp: Gondoskodjon róla, hogy a hangerő beállítása megfeleljen az adott körülményeknek. Ha zajos a környezet, be lehet kapcsolni a rezgő riasztást is.

A kijelzőn megjelenik a hangerősáv és mutatja a kiválasztott hangerőt.

Megjegyzés: Ha magasra állítja a hangerő szintjét, több energiát fogyaszt a szülői egység.

Megjegyzés: Ha a hangerő sávja a legkisebb értéket mutatja, a hangerő el van némítva. A szülői egységen megjelenik a némítás ikonja az állapotsorban, és a szülői egység csak képet és riasztást fog közvetíteni.

Fényerő

A szülői egység kijelzőjének fényereje a kívánt szintre állítható.

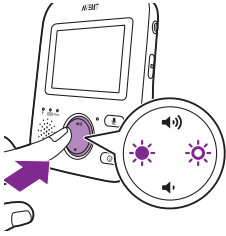

- 1 A szülői egység kijelzőjének fényerejét a vezérlőgomb alsó vagy felső részének megnyomásával lehet állítani.



A képernyőn megjelenik a fényerősáv, amely a kiválasztott fényerőt mutatja.

Megjegyzés: Ha magasra állítja a fényerőt, több energiát fogyaszt a szülői egység.

Üzemmodok

A babaőrző négy különböző üzemmóddal rendelkezik, és a szülő kiválaszthatja a baba figyelésének kívánt módját: VIDEO, AUDIO, VOX és ECO.

Ha be van kapcsolva a bébiegység, a 4 különböző üzemmód közt a szülői egység oldalán levő üzemmód gomb megnyomásával lehet átkapcsolni.

A kijelző megjeleníti a kiválasztott üzemmódot. A kiválasztott üzemmód az állapotsorban is megjelenik. A készülék bekapcsolásakor a legutóbb használt üzemmód kapcsol be.

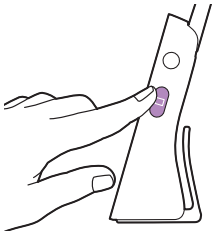

VIDEO üzemmód

A szülői egység oldalán levő üzemmód gomb megnyomásával lehet kiválasztani a VIDEO üzemmódot.

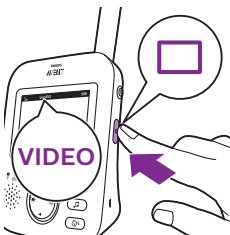

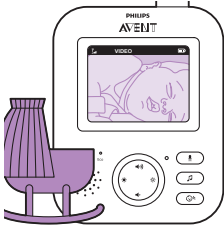

Amikor a VIDEO üzemmód aktív, a képernyő mindig bekapcsolt állapotban van, és a szülő láthatja a gyermekét. A hang közvetlenül eljut a szülői egységhez.

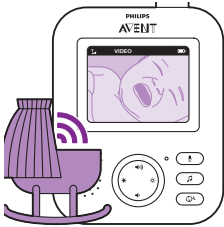

Megjegyzés: Ha folyamatos hangot szeretne a szülői egységen, az érzékenységet állítsa „nagyon magas” értékre. Az Érzékenység című fejezetben további információkat talál.

AUDIO üzemmód

- 1 A szülői egység oldalán levő üzemmód gomb megnyomásával lehet átkapcsolni AUDIO üzemmódra.

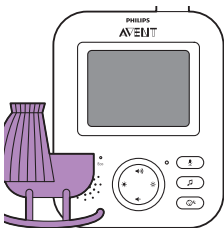

Amikor az AUDIO üzemmód aktív, a szülői egység kijelzője kikapcsol. A kijelző 3 másodperc elteltével teljesen kikapcsol, és az állapotsor eltűnik.

Megjegyzés: Az állapotsor a kijelző kikapcsolt helyzetében nem látható.

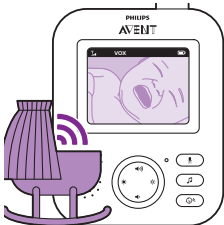

Megjegyzés: A „kapcsolat” jelzőfény a szülői egység bekapcsolt állapotát jelzi, és azt, hogy kapcsolatban van a bébiegységgel.

Megjegyzés: Ha folyamatos hangot szeretne a szülői egységen, az érzékenységet állítsa „nagyon magas” értékre. Az Érzékenység című fejezetben további információkat talál.

A hang folyamatosan eljut a szülői egységhez. Ha a baba felsír, a szülői egység kijelzője még mindig kikapcsolt helyzetben marad, de a bébiegység által észlelt hang eljut a szülői egységhez.

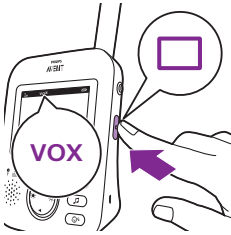

VOX üzemmód

- 1 A szülői egység oldalán levő üzemmód gomb megnyomásával lehet átkapcsolni VOX üzemmódra.

Megjegyzés: A kiválasztott üzemmód megjelenik az állapotsorban, ha a kijelző be van kapcsolva. Az állapotsor a kijelző kikapcsolt helyzetében nem látható.

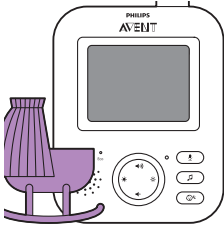

Amikor a VOX üzemmód aktív, a szülői egység kijelzője és a hang kikapcsol, ha 20 másodperc elteltével a készülék nem észlel hangot.

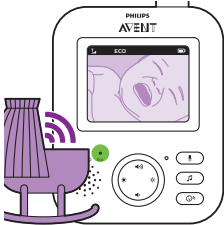

Ha a bébiegység hangot érzékel, a szülői egység kijelzője és a hang azonnal bekapcsol. A hang eljut a szülői egységhez.

Megjegyzés: Az érzékenységi szint beállításával lehet meghatározni azt a legkisebb hangszintet, amelynél a hang és a kijelző bekapcsol.

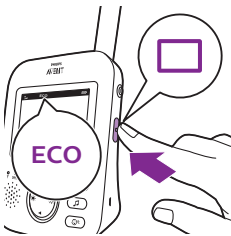

ECO üzemmód

- 1 A szülői egység oldalán levő üzemmód gomb megnyomásával lehet átkapcsolni ECO üzemmódra.

Megjegyzés: A kiválasztott üzemmód látható lesz az állapotsorban, ha a kijelző be van kapcsolva. Az állapotsor a kijelző kikapcsolt helyzetében nem látható.

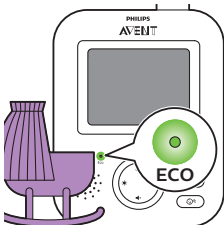

Amikor az ECO üzemmód aktív, a szülői egység kijelzője és a hang kikapcsol, ha a készülék 20 másodpercig nem észlel hangot. Az ECO jelzőfény elkezd zölden világítani, ha az ECO üzemmód bekapcsol. ECO üzemmódban a kijelző és a hangátvitel kikapcsol.

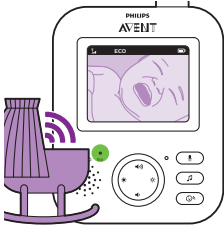

Ha a bébiegység hangot érzel, a szülői egység kijelzője és a hang azonnal bekapcsol. A hang eljut a szülői egységhez.

Megjegyzés: Az érzékenységi szint beállításával lehet meghatározni azt a legkisebb hangszintet, amelynél a hang és a kijelző bekapcsol.

Altatódalok

Az altatódal funkciót a bébiegységen és a szülői egységen is be lehet kapcsolni.

Ha a szülői egységen szeretné bekapcsolni az altatódal funkciót, kövesse az alábbi útmutatót:

Altatódal választása

- 1 Az altatódalok menüjének megnyitásához nyomja meg az altatódal gombot a szülői egységen.

Megjegyzés: Ha az altatódalok menüjét megnyitotta, és megnyomja meg az altatódal gombot, a menü bezáródik.

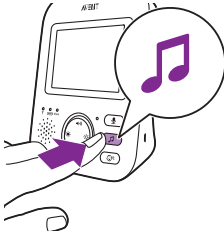

- 2 A vezérlőgomb jobb szélének megnyomásával léphet be az altatódalok listájába.

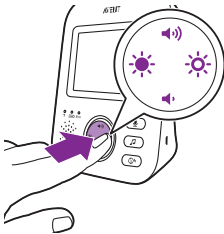

- 3 A vezérlőgomb alsó vagy felső részének megnyomásával lehet görgetni az altatódalok közt.

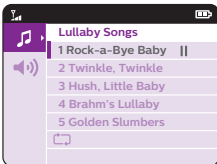

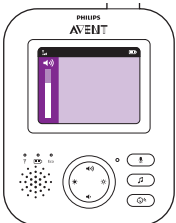
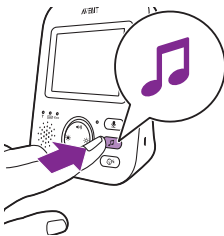
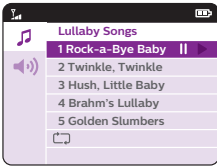

- 4 A vezérlógomb jobb szélének megnyomásával játszható le egy adott altatódal.
- A vezérlógomb jobb szélének újbóli megnyomásával lehet szüneteltetni az altatódalok lejátszását.
- 5 A szülői egységen az állapot sor mutatja a játszott és ismételt altatódalok számát.

A bábéegység elkezd az altatódal lejátszását, és folyamatosan ismétli azt körülbelül 15 percen át.

Tipp: Az összes rendelkezésre álló dal ismétléséhez válassza a listából az utolsó lehetőséget.

- 6 Ha másik altatódalt szeretne kiválasztani, görgessen fel vagy le a vezérlógombbal, és válasszon egy másik dalt a listából. A vezérlógomb jobb szélének megnyomásával indíthatja el a választott dal lejátszását.
- 7 Az altatódal leállításához nyomja meg röviden a szülői egységen található altatódal gombot. Ha szüneteltetni szeretné az éppen játszott dal lejátszását, nyomja meg újra a vezérlógomb jobb szélét.

Altatódal hangereje

- 1 Az altatódalok menüjének megnyitásához nyomja meg az altatódal gombot a szülői egységen. Nyomja meg a vezérlógomb bal oldali részét, majd a vezérlógomb alsó részét az altatódal menühangerő-lehetőségeinek kiválasztásához. A vezérlógomb jobb szélének megnyomásával juthat el az altatódalok hangerőszintjeihez.
- 2 A vezérlógomb alsó vagy felső részének megnyomásával állítható a hangerő.
- 3 Az altatódal leállításához nyomja meg röviden a szülői egységen található altatódal gombot. Ha szüneteltetni szeretné az éppen játszott dal lejátszását, nyomja meg újra a vezérlógomb jobb szélét.

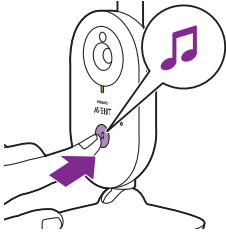

Ha az altatódal funkciót a bébiegységen szeretné aktiválni, nyomja meg az altatódal be-/kikapcsoló gombját a bébiegységen.



A bébiegység elkezd a szülői egységen kiválasztott utolsó altatódal lejátszását, és folyamatosan ismétli azt körülbelül 15 percen át.

Ha az altatódalt le szeretné állítani a bébiegységen, nyomja meg az altatódal be-/kikapcsoló gombját a bébiegységen.

Válasz



A szülői egység válasz gombja segítségével beszélhet a gyermekéhez.

- 1 Nyomja meg és tartsa lenyomva a szülői egység válasz gombját.
- 2 Beszéljen érthetően a szülői egység elülső oldalán lévő mikrofonba kb. 15–30 cm távolságról.

Ameddig lenyomva tartja a válasz gombot, nyílt hangkapcsolat áll fenn a bébiegységgel. A szülői egység kijelzőjén megjelenik a válasz ikon, jelezve az aktív kapcsolatot.



- 3 A beszéd befejezése után engedje fel a válasz gombot.

Megjegyzés: Ameddig lenyomva tartja a válasz gombot, a szülői egység nem tudja fogadni a bébiegységtől érkező hangot.

Érzékenység

A bébiegység érzékenysége azt határozza meg, hogy a szülő mit hall és mit nem a szülői egységen. Ha az érzékenység magas értékre van állítva, sok hangot lehet hallani, még a halk hangokat is a háttérből. Ha az érzékenység alacsony értékre van állítva, csak a hangosabb hangok lesznek hallhatók.

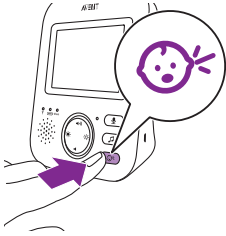

1 Az érzékenységi szintek eléréséhez nyomja meg az érzékenység gombot.

Megjegyzés: Ha még egyszer megnyomja az érzékenység gombot, a rendszer kilép a menüből.

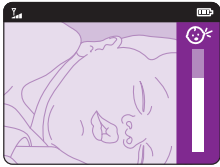

2 A vezérlőgomb alsó vagy felső részének megnyomásával választható ki a kívánt érzékenységi szint.

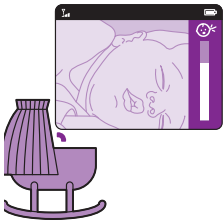

Ha a csecsemő hangja halk, a bébi egységet magas érzékenységi szintre kell állítani a szülői egységen.

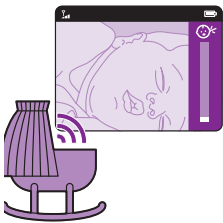

Minél hangosabb a csecsemő, a szülői egységen annál alacsonyabb érzékenység állítható be.

Megjegyzés: Az AUDIO és VIDEO üzemmódokban folyamatos lesz a hang, ha az érzékenység beállítása „nagyon magas”. Minden más esetben halk hang esetén bekapcsol az elnémitás.

Tipp: Az érzékenységi szintet be lehet úgy állítani, hogy mindig lehessen hallani a csecsemőt, és más hangok ne okozzanak zavaró hatást. Ha túl nagy a háttérzaj, állítsa alacsonyabbra az érzékenységet, hogy ezek a hangok ne legyenek hallhatók a szülői egységben.

Övcsipesz

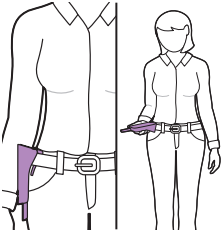

Könnyen magával viheti a szülői egységet a házon belül, illetve azon kívül is, ha az övcsipesszel övére vagy ruhája övrészére erősíti. Így akkor is figyelemmel kísérheti a baba tevékenységét, amikor nem tartózkodik vele folyamatosan egy helyiségben.

Megjegyzés: A kijelző most fejjel lefelé áll, és ez lehetővé teszi az Ön számára, hogy a szülői egység egyszerű felemelésével lássa a képernyőn a gyermekét.

Tisztítás és karbantartás

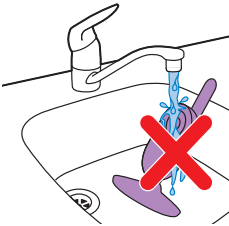

Figyelmeztetés: Ne merítse a szülői egységet, a bébiegységet vagy az adaptert vízbe, és ne tisztítsa vízcsap alatt sem őket.



Figyelmeztetés: Ne használjon sem tisztítósprayt, sem folyékony tisztítószert.

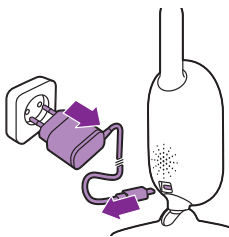

- 1 Kapcsolja ki a bébiegységet, húzza ki a hálózati adaptert a bébiegységéből, majd húzza ki a hálózati adaptert a fali aljzatból.

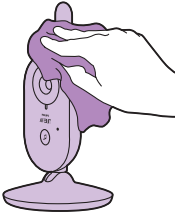

2 A bébiegységet száraz ruhával tisztítsa.

Megjegyzés: A kamera működését befolyásolhatja, ha a bébiegység lencsésjén ujjlenyomat vagy szennyezödés található. Ne érintse meg a lencsét az ujjával.

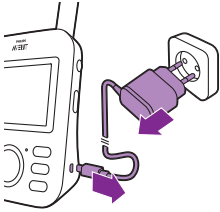

3 Kapcsolja ki a szülői egységet, húzza ki a hálózati adaptert a szülői egységéből, majd húzza ki a hálózati adaptert a fali aljzatból.



4 A szülői egységet száraz ruhával tisztítsa.

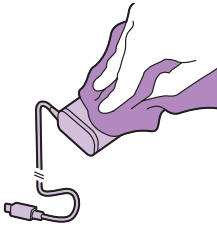

5 Az adaptereket száraz ruhával tisztítsa.

Tárolás

Ha a babaörzöt hosszabb ideig nem fogja használni, a szülői egységet, a bébiegységet, valamint az adaptereket hűvös, száraz helyen tárolja.

Tartozékok rendelése

Ha tartozékot vagy pótalkatrészt szeretne vásárolni, látogasson el a www.philips.com/parts-and-accessories weboldalra, vagy forduljon Philips márkakereskedőjéhez. Fordulhat az országában működő Philips

vevőszolgálathoz is (az elérhetőségi információkat megtalálja a világszerte érvényes garancialevélen).

Újrahasznosítás



- Ez a szimbólum azt jelenti, hogy a termék nem kezelhető normál háztartási hulladékként (2012/19/EU).



- Ez a szimbólum azt jelenti, hogy a termék beépített újratölthető akkumulátort tartalmaz, amelyet nem szabad háztartási hulladékként kezelni (2006/66/EK). Kérjük, hogy vigye el a készüléket egy hivatalos gyűjtőhelyre vagy egy Philips szervizközpontba, hogy szakember távolítsa el az akkumulátort.
- Tartsa be az elektromos és elektronikus termékek, akkumulátorok és egyszer használatos elemek külön történő hulladékgyűjtésére vonatkozó országos előírásokat. A megfelelő hulladékkezelés segítséget nyújt a környezettel és az emberi egészséggel kapcsolatos negatív következmények megelőzéséhez.

Az akkumulátor eltávolítása

Megjegyzés: Ajánlott, hogy szakember távolítsa el az akkumulátort.

Az akkumulátort csak akkor távolítsa el, ha leselejtezi a készüléket. Az akkumulátor eltávolítása előtt győződjön meg arról, hogy teljesen lemerült. Csak a szülői egység rendelkezik akkumulátorral.

Eljárás:

- 1 Távolítsa el a szülői egység aljáról a 2 gumilábat.
- 2 Csavarja ki a szülői egység alján így láthatóvá váló 2 csavart.
- 3 Állítsa az antennát függőleges helyzetbe, és csavarja ki a ház hátulján így láthatóvá váló csavart.
- 4 Illesszen csavarhúzó a készülék elülső és hátsó burkolata közé, és válassza szét őket egymástól.
- 5 Kösse le az akkumulátor vezetékét (fekete-fehér-piros vezeték).
- 6 Vegye ki az akkumulátortartóból a 4 csavart.
- 7 Vegye ki az akkumulátort.

Garancia és terméktámogatás

Ha információra vagy támogatásra van szüksége, látogasson el a www.philips.hu/support weboldalra, vagy olvassa el a világszerte érvényes garancialevelet.

Gyakori kérdések

Ez a fejezet összefoglalja a készülékkel kapcsolatban leggyakrabban felmerülő problémákat. Ha a hibát az alábbi útmutató segítségével nem tudja elhárítani, látogasson el a www.philips.com/support weboldalra a gyakran felmerülő kérdések listájáért, vagy forduljon az országában illetékes ügyfélszolgálathoz.

HASZNÁLAT / AZ EGYSÉGEK CSATLAKOZTATÁSA

Kérdés	Válasz
Miért nem kezd világítani a bébiegység működésjelző fénye a bekapcsolást követően?	Előfordulhat, hogy a bébiegység nem csatlakozik a hálózathoz. Csatlakoztassa a bébiegységet a hálózathoz. Majd mozgassa el függőlegesen a be-/kikapcsoló gombot ON állásba, hogy létrejöjjön a kapcsolat a szülői egységgel.
Miért nem kezdődik el a szülői egység töltése, ha csatlakoztatom a fali aljzathoz?	Előfordulhat, hogy az adapter nem megfelelően csatlakozik a fali aljzathoz. Ellenőrizze, hogy megfelelően csatlakoztatta-e az adaptert a fali aljzathoz.
	Lehet, hogy a szülői egység teljesen fel van töltve. Az akkumulátor töltöttségjelző fénye zöldre vált, ha az akkumulátor teljesen feltöltődött, és a készülék csatlakozik az elektromos hálózathoz.
Miért nem kezdődik el a bébiegység töltése, ha csatlakoztatom a fali aljzathoz?	A bébiegység nem tölthető. A bébiegység csak akkor üzemel, ha csatlakoztatva van a hálózathoz.
Miért nem tudok kapcsolatot létesíteni? Miért szűnik meg a kapcsolat időről-időre? Miért szűnik meg időnként a hangátvitel?	A bébiegység és a szülői egység távolsága valószínűleg nagyon megközelíti a hatótávolság felső határát, vagy egy másik 2,4 GHz-es vezeték nélküli készülék interferenciát okoz. Tegye egy másik helyre a készüléket, csökkentse az egységek közötti távolságot, vagy kapcsolja ki a többi 2,4 GHz-es vezeték nélküli készüléket (laptop, mobiltelefon, mikrohullámú sütő stb.). Legfeljebb 10 másodperci szükséges, amíg a kapcsolat újra létrejön az egységek közt.
	Ha nincs jel, a szülői egység sípoló hangot hallat (20 másodpercenként 3 rövid sípolás).
	Lehetséges, hogy a szülői egység és a bébiegység túl közel van egymáshoz; legyen közöttük legalább 1,5 méteres távolság, hogy ne léphessen fel interferencia.
Mi történik áramszünet esetén?	Mivel a szülői egység tölthető akkumulátorral rendelkezik, az akkumulátor kellő töltöttsége esetén a szülői egység működőképes marad. Ellenben a bébiegység nem fog működni, mivel nem rendelkezik akkumulátorral, és csak hálózatról képes üzemelni. A szülői egység sípolással jelzi, ha megszakadt a kapcsolata a bébiegységgel. Ha a hálózati tápellátás helyreállítása megtörténik, a bébiegység és a szülői egység közti kapcsolat automatikusan újra létrejön.
Miért tarthat a szülői egység töltése 3 óránál hosszabb ideig?	Lehet, hogy töltés közben bekapcsolta a szülői egységet. Töltés közben kapcsolja ki a szülői egységet, hogy lerövidüljön a töltési idő. Ha a szülői egység kijelzője folyamatosan bekapcsolt állapotban van, a töltéshez több idő szükséges.

HASZNÁLAT / AZ EGYSÉGEK CSATLAKOZTATÁSA

<p>Miért kell a bébi egységet és annak vezetékét legalább 1 méterre elhelyezni a babától?</p>	<p>A vezeték okozta fulladás megelőzése és az optimális hangérzékelés érdekében mindig legalább 1 méterre helyezze el a gyermekétől a bébi egységet és annak vezetékét.</p>
<p>Mi a különbség a szülői egység különféle használati üzemmódjai között: Video, Audio, VOX és ECO?</p>	<p>Lásd a listát lentebb, mely tartalmazza a babaőrző rendelkezésre álló üzemmódjainak leírását.</p>
	<p>* Video üzemmód: a szülői egységen a hang és a kijelző állandóan bekapcsolt állapotban van.</p>
	<p>* Audio üzemmód: csak a hang van bekapcsolva. Amikor az AUDIO üzemmódot bekapcsolják, a szülői egység kijelzője kikapcsol. A „kapcsolat” jelzőfény a szülői egység bekapcsolt állapotát jelzi, és azt, hogy kapcsolatban van a bébi egységgel. Az SCD630 típusnál: Ha a bébi egységtől hang érkezik, a szülői egységen a kijelző felett a hangszintjelző fény elkezd zölden világítani. Mindenfajta normál kommunikáció lehetséges a bébi egységgel a válasz, altatódal, menü és érzékenység gombok segítségével.</p>
	<p>* VOX üzemmód: A szülői egység kijelzője és a hang kikapcsol, ha a készülék 20 másodpercig nem észlel hangot (vagy az érzékenység beállított szintje feletti elegendő hangot). Ha a baba felsír, és a hangerő meghaladja az érzékenységi küszöbértéket, a kijelző és a hang is azonnal bekapcsol. Amikor a hangerő a küszöbérték alá csökken, a kijelző még 20 másodpercig bekapcsolva marad. Ha valamelyik vezérlőgombot (fényerő vagy hangerő) megnyomják, a készülék kijelzőjén körülbelül 5 másodpercig látható lesz a kép. Az altatódal menü is elérhető.</p>
	<p>* ECO üzemmód: Ha a készülék 20 másodpercig nem észlel hangot, a szülői egység kijelzője és a hang kikapcsol. Az ECO üzemmód csökkenti az áramfogyasztást a csendes időszakokban, de a babával való kapcsolat megmarad. ECO üzemmódban az ECO LED jelzőfény zölden világít, és a készülék egy másik kapcsolati módban üzemel. ECO üzemmódban a szülői egység a 2 másodperces pingelési módszerrel ellenőrzi a kapcsolatot a bébi egységgel, és nem folyamatos rádiófrekvenciás kapcsolatot használ. Ez is hozzájárul a babaőrző kisebb energiafogyasztásához az ECO üzemmódban.</p>
<p>Hol lehet bekapcsolni az éjszakai fényt?</p>	<p>Az éjszakai fény funkció bekapcsolásához nyomja meg a bébi egységen az éjszakai fény be-/kikapcsoló gombját. Az éjszakai fény a szülői egységről nem szabályozható. Az éjszakai fény nem kapcsol ki automatikusan; a kikapcsoláshoz nyomja meg ismét a bébi egységen az éjszakai fény be-/kikapcsoló gombját.</p>

HASZNÁLAT / AZ EGYSÉGEK CSATLAKOZTATÁSA

Hogyan lehet visszaállítani a szülői egységet?	A szülői egység visszaállításához körülbelül 1 másodpercig egyszerre tartsa nyomva a szülői egység elülső részén levő „be-/kikapcsoló” gombot és a „navigáció le” gombot. A szülői egység kikapcsol. A szülői egység bekapcsolásához nyomja meg a be-/kikapcsoló gombot. A szülői egység memóriájában tárolt egyedi felhasználói adatok, mint például a felhasználói üzemmód, fényerő-beállítás, hangerő, kiválasztott altatódal, kiválasztott nagyítás és a rezgetési beállítások nem vesznek el.
--	--

JELZÉSEK A SZÜLŐI EGYSÉGEN

Kérdés	Válasz
Az akkumulátor töltöttségjelzője a szülői egységen pirosra vált. Mi a teendő?	<p>Az akkumulátor töltöttségi szintje alacsony. Ha nem csatlakoztatja a szülői egységet az elektromos hálózatra, amikor az akkumulátor töltöttségjelzője piros színre vált és elkezd sípoló hangot adni, akkor az egység körülbelül 60 perc múlva kikapcsol.</p> <p>Kapcsoljon alacsonyabb fényerőre és/vagy hangerőre az akkumulátor áramfelvételének csökkentése érdekében, és csatlakoztassa a szülői egységet a hálózathoz a hálózati adapterrel (lásd az „Előkészítés a használatra” című fejezetet).</p>
Miért sípol a szülői egység?	<p>A babaőrző speciális sípolásokkal jelzi, hogy mi a probléma.</p> <p>1 sípolás: a szülői egység ki van kapcsolva.</p> <p>1 sípolás 20 másodpercenként az első 3 percben, majd ezután percenként: a szülői egység akkumulátorának töltöttsége alacsony szintű.</p> <p>2 rövid sípolás 20 másodpercenként: a babaszoba hőmérséklete kívül esik a felhasználó által megadott tartományon. A szülői egység kijelzőjén megjelenik a hőmérséklet ikon (csak az SCD630 típusnál).</p> <p>3 rövid sípolás 20 másodpercenként: a kapcsolat megszakadt a bébi egység és a szülői egység között, a szülői egység kijelzőjén látható a kapcsolat ikonja, és a kapcsolat csatlakoztatása gomb piros színű.</p>
Mit jelent az akkumulátorom állapotára nézve az akkumulátor töltöttségjelzőjének színe (zöld, narancs, piros), illetve ha az nem világít?	<p>Ha a szülői egység a hálózati tápellátáshoz van csatlakoztatva, az akkumulátor töltöttségjelzőjének színe az alábbiakat jelenti:</p> <ul style="list-style-type: none"> * Zöld: Az akkumulátor fel van töltve. * Narancs: az akkumulátor töltése folyamatban.
	<p>Ha a szülői egység nincs csatlakoztatva a hálózati tápellátáshoz, az akkumulátor töltöttségjelzőjének színe az alábbiakat jelenti:</p> <ul style="list-style-type: none"> * Piros: az akkumulátor majdnem teljesen lemerült (< 10%) * A LED nem világít: a szülői egység nincs a hálózathoz csatlakoztatva.

ZAJ/HANG

Kérdés	Válasz
--------	--------

ZAJ/HANG

Miért ad ki a szülői egység és/vagy a bébiegység éles hangot?	Előfordulhat, hogy túl közel van egymáshoz a bébiegység és a szülői egység. Gondoskodjon arról, hogy a szülői egység és a bébiegység egymástól legalább 2,5 méter távolságra helyezkedjen el.
	Lehetséges, hogy a szülői egység hangereje túl magasra van állítva. Csökkentse a szülői egység hangerejét.
	A szülői egység sípoló hangjának okait lásd a GYIK részben: „Miért sípol a szülői egység?”
Hogyan lehet a hangot elnémítani?	A vezérlógomb alsó részének megnyomásával némítható el a készülék. Ha a kijelzőn a hangerő sávja teljesen üres, akkor a hangerő el van némítva.
Miért nem hallatszik semmiféle hang a készüléken? Miért nem hallom, ha sír a baba?	Lehet, hogy túl alacsonyra állította a szülői egység hangerejét, vagy teljesen kikapcsolta a hangot. A vezérlógomb felső részének megnyomásával növelhető a hangerő.
	Előfordulhat, hogy a szülői egység el van némítva. Oldja fel a némítást és állítsa be a hangerőt a vezérlógomb felső részének megnyomásával.
	Az érzékenység túl alacsony szintre van állítva. A szülői egység menüjében állítsa magasabb fokozatra az érzékenységet.
	Lehetséges, hogy a bébiegység túl messze van a gyermektől. Az optimális hangérzékelés érdekében gondoskodjon róla, hogy a bébiegység ne legyen 1,5 méternél távolabb a gyermektől. Ha a távolság 1 méternél kisebb, megnövekszik a fulladásveszély.
Miért reagál gyorsabban a szülői egység más hangokra, mint a csecsemő hangjára?	A bébiegység a baba hangjain kívül egyéb zajokat is érzékel. Helyezze közelebb a bébiegységet a gyermekhez (de ügyeljen rá, hogy a távolság legalább 1 méter legyen).
	Lehet, hogy túl magasra állította az érzékenységet. Ha a gyermek hangja halk, az érzékenységet magasabbra kell állítani. Azonban minél hangosabb a gyermek, az érzékenység annál alacsonyabb szintre állítható be. A babaórzó érzékenységét a szülői egység menüjében lehet állítani.
Miért hallatszik berregő hang a szülői egységből?	Interferencia léphet fel, ha a szülői egység a bébiegység hatótávolságán kívül kerül. Interferencia akkor is felléphet, ha a bébiegység és a szülői egység közt túl sok fal vagy mennyezet van, illetve ha más 2,4 GHz-es vezeték nélküli készülék is be van kapcsolva a közelben (pl. mikrohullámú sütő, Wi-Fi router).
	Helyezze máshová a szülői egységet, közelebb a bébiegységhez, vagy kapcsolja ki a többi vezeték nélküli készüléket.
	Ha ez a megoldás nem javít a helyzeten, nézze meg a „Miért ad ki a szülői egység és/vagy a bébiegység éles hangot?” kérdésre adott választ.
Mennyi ideig folytatódik az altatódal lejátszása a bébiegységen?	A kiválasztott altatódal lejátszása folyamatosan ismétléssel körülbelül 15 percen át tart. Az összes rendelkezésre álló dal lejátszásához válassza az altatódalok listájából az utolsó lehetőséget.

ZAJ/HANG

Hogyan lehet növelni az altatódal hangerejét? Az altatódal hangerejét nem a bébiegységen, hanem a szülői egységen lehet beállítani. Az altatódalok menüjének megnyitásához nyomja meg az altatódal gombot a szülői egységen, és állítsa be a hangerőt.

ÜZEMIDŐ / HATÓTÁVOLSÁG**Kérdés****Válasz**

Miért csak jóval kisebb távolságokban működik jól a babaórázó, mint a jelen használati útmutatóban megadott érték?

A megadott 300 méteres hatótávolság csak kültéren, nyílt terepen érvényes, ha a készülékek rá is látnak egymásra. A környezettől és egyéb zavaró tényezőktől függően a hatótávolság kisebb is lehet (lásd még a szülői és a bébiegység elhelyezéséről szóló fejezet táblázatát).

Épületen belül a hatótávolság legfeljebb 50 méter, amit a szülői és a bébiegység között elhelyezkedő válaszfalak és/vagy mennyezetek típusa és száma tovább korlátoz.

A leírás szerint a szülői egység üzemidejének maximuma 10 óra. Miért rövidebb az én szülői egységem üzemideje?

Lehetséges, hogy túl magasra állította a szülői egység kijelzőjének fényerejét, ezért a szülői egység működése sok energiát igényel. Csökkentse a szülői egységen a fényerőt.

Ha a szülői egység kijelzője folyamatosan be van kapcsolva, a készülék energiafogyasztása nagyon magas. A szülői egység menüjében az AUDIO, VOX vagy ECO üzemmód bekapcsolásával megnövelhető az üzemidő (lásd a „Jellemzők” fejezet „AUDIO üzemmód”, „VOX üzemmód” vagy „ECO üzemmód” részét).

Lehetséges, hogy túl magasra állította a szülői egységen a hangerőt, ezért a szülői egység működése sok energiát igényel. Csökkentse a szülői egység hangerejét.

Mint minden újratölthető elektronikus készüléknél, az akkumulátor kapacitása hosszabb használat után lecsökken.

VIDEOKIJELZŐ**Kérdés****Válasz**

Miért lép fel interferencia a szülői egységnél? Miért villog a videokijelző a szülői egységen?

Interferencia léphet fel, ha a szülői egység a bébiegység hatótávolságán kívül kerül. Interferencia akkor is felléphet, ha a bébiegység és a szülői egység közt túl sok fal vagy mennyezet van, illetve ha más 2,4 GHz-es vezeték nélküli készülék is be van kapcsolva a közelben (pl. mikrohullámú sütő, Wi-Fi router).

Helyezze máshová a szülői egységet, közelebb a bébiegységhez, vagy kapcsolja ki a többi vezeték nélküli készüléket.

Lehetséges, hogy a szülői egység akkumulátorát fel kell tölteni.

VIDEOKIJELZŐ

Miért nincs kép a videokijelzőn, amikor a kapcsolat jelzőfény zölden világít?	Lehetséges, hogy a szülői egység AUDIO, VOX vagy ECO üzemmódban van. A szülői egység jobb oldalán levő üzemmód gomb megnyomásával lehet kapcsolni az üzemmódokat (lásd: 'Üzemmódok').
Miért nem tiszta a videoképernyőn látható kép?	Lehetséges, hogy a kijelző fényereje túl alacsonyra van beállítva. Növelje a szülői egység kijelzőjének fényerejét a vezérlőgomb középső részének megnyomásával.
	Előfordulhat, hogy a bébi egység lencséje piszkos. Tisztítsa meg a lencsét száraz ruhával.
	Lehetséges, hogy a bébi egység túl messze van a gyermektől. Az optimális képminőség érdekében gondoskodjon róla, hogy a bébi egység ne legyen 1,5 méternél távolabb a gyermektől. Ha a távolság 1 méternél kisebb, megnő a fulladásveszély.

Fali tartó

Nyomatási útmutató:

Nyomtassa ki ezt az oldalt 100%-os méretarányban, és használja a sablont a csavarfuratok pontos helyének a falon való bejelöléséhez.

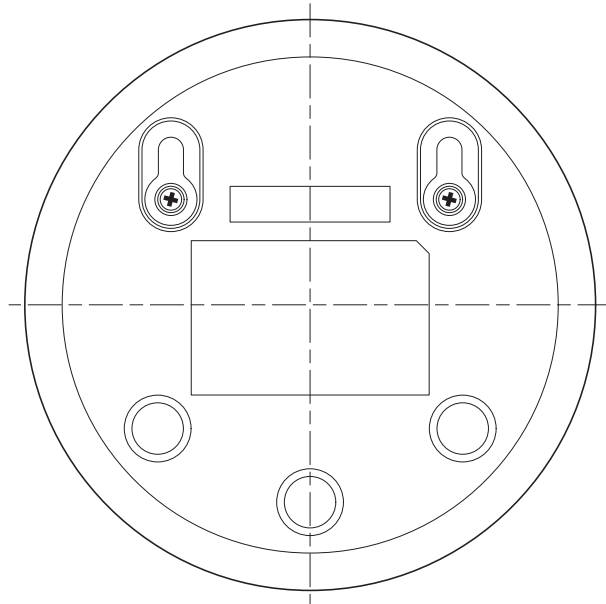

Въведение

Поздравяваме ви за покупката и добре дошли във Philips Avent! За да се възползвате максимално от поддръжката, предлагана от Philips Avent, регистрирайте своя продукт на www.philips.com/welcome.

Видео мониторът за бебе на Philips Avent ви предоставя денонощна поддръжка и ви позволява да виждате бебето си денем и нощем от всяко място в къщата. Най-новите цифрови технологии гарантират чист звук и възможно най-ясна картина на вашето бебе. Това ви дава допълнително усещане за сигурност, без да влизате в стаята на бебето и да безпокоите съня му.

Общо описание

- 1 Родителско устройство
- 2 Дисплей
- 3 Светлинен индикатор ECO (ВРЪЗКА)
- 4 Светлинен индикатор за състоянието на батериите
- 5 Светлинен индикатор за връзка
- 6 Високоговорител
- 7 Контролен бутон (навигация в менюта/сила на звука/яркост)
- 8 Бутон за чувствителност
- 9 Бутон за приспивна песен
- 10 Бутон за отговаряне
- 11 Гнездо за малък жак
- 12 Бутон за режим
- 13 Бутон за вкл./изкл.
- 14 Антена
- 15 Щипка за колан
- 16 Устройство за бебето
- 17 Камера
- 18 Бутон за вкл./изкл. на приспивна песен
- 19 Плъзгач за вкл./изкл.
- 20 Антена
- 21 Високоговорител
- 22 Гнездо за малък жак
- 23 Отвори за стенен монтаж
- 24 Адаптер (2x)
- 25 Винтове

Важна информация за безопасност

Преди да използвате уреда, прочетете внимателно тази важна информация и я запазете за справка в бъдеще.

ВАЖНО

Този бебефон е помощно средство. Той не може да е заместител на отговорния и правилен контрол от страна на възрастните и не трябва да се използва като такъв.

Никога не оставяйте бебето си само въщи. Винаги се уверявайте, че има някой, който да го наглежда и да се грижи за нуждите му.

Отказ от отговорност

Моля, имайте предвид, че използвате този бебелефон на собствен риск. Koninklijke Philips N.V. и нейните дъщерни компании не носят отговорност за функционирането на този бебелефон или използването му от ваша страна, поради което не поемат отговорност във връзка с неговата употреба.

Опасност

- Не потапяйте никоя част от бебелефона във вода или друга течност. Не поставяйте уреда на място, където вода или друга течност могат да покапят върху него или да го изпръснат. Не използвайте бебелефона на влажни места или в близост до вода.
- Никога не поставяйте каквито и да е предмети върху бебелефона и не го покривайте. Не запушвайте вентилационните отвори. Инсталирайте в съответствие с инструкциите на производителя.
- Кабелите представляват потенциална опасност от задушаване. Пазете кабелите далеч от деца (на разстояние над 1 метър/3,5 фута). Не поставяйте бебелефона в бебешкото креватче или кошара.



Предупреждение

- Преди да включите уреда, проверете дали напрежението, посочено върху адаптера, отговаря на това на местната електрическа мрежа.
- Не модифицирайте и не изолирайте части на адаптера и неговия кабел, тъй като това води до опасна ситуация.
- Използвайте само включения в комплекта адаптер.
- За да избегнете потенциална опасност, винаги заменяйте повредения адаптер само с оригинален такъв.
- Този уред може да се използва от деца, навършили 8 години, и от хора с намалени физически, сетивни или умствени възможности или без опит и познания, ако са под наблюдение или са инструктирани за безопасна употреба на уреда и разбират евентуалните опасности. Не позволявайте на деца да си играят с уреда. Почистването и потребителската поддръжка не бива да се извършват от деца без надзор.
- Не стъпвайте върху захранващия кабел и го пазете от прищипване, особено при съединителите, щепселната кутия и точката, в която кабелът излиза от устройството.
- Уверете се, че сте поставили бебелефона така, че кабелът му да не пречи на отварянето на врати или преминаването. Ако поставите бебелефона на маса или ниско шкафче, не оставяйте захранващия кабел да виси през ръба на масата или шкафчето. Уверете се, че кабелът не лежи на пода, където може да създаде опасност от спъване.
- Пазете опаковъчните материали (полиетиленови пликове, предпазни картони и др.) далече от деца, тъй като те не са играчки.
- За да предотвратите токов удар, не отваряйте корпуса на устройството за бебето или родителското устройство.

Внимание

- Използвайте уреда при температура между 0 °C (32 °F) и 40 °C (104 °F).

- Не поставяйте уреда близо до източници на топлина, като радиатори, вентилационни решетки за горещ въздух, печки или други уреди (включително усилватели), които излъчват топлина.
- Уверете се, че ръцете ви са сухи при работа с адаптерите, щепселите и захранващия кабел.
- Всички задължителни маркировки са разположени от долната страна на устройството за бебето, родителското устройство и захранващия адаптер.

Съответствие със стандартите

- Този продукт е в съответствие с изискванията на Европейската общност относно радиосмущенията.
- С настоящото Philips Consumer Lifestyle декларира, че този бебефон е в съответствие с основните изисквания и другите приложими разпоредби на Директива 2014/53/EC (FHSS: радиочестотната лента 2.4GHz, максималната радиочестотна мощност: 100 mW EIRP). Копие на ЕО декларацията за съответствие можете да намерите онлайн на адрес www.philips.com/support.



Електромагнитни полета (EMF)

Този уред Philips отговаря на всички действащи стандарти и разпоредби, свързани с излагането на електромагнитни полета.

Подготовка за употреба

Устройство за бебето

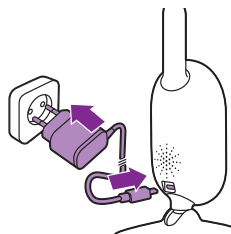

Поставете захранващия адаптер в устройството за бебето и включете адаптера в стенния контакт.

Родителско устройство

Родителското устройство работи с вградена акумулаторна литиево-йонна батерия.

Следвайте стъпките по-долу, за да заредите родителското устройство:

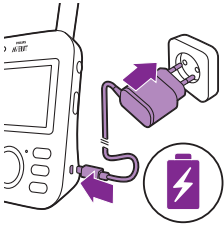

- 1 Поставете малкия жак в родителското устройство и включете адаптера в контакта.
 - Индикаторът за състоянието на батерията светва в оранжево, за да покаже, че уредът се зарежда.

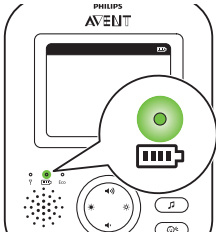

- Когато батерията е напълно заредена, индикаторът за състоянието на батерията свети постоянно в зелено.

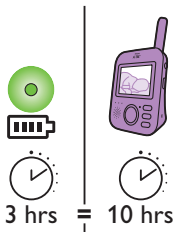

- Когато заредите родителското устройство 3 часа, може да се използва безжично приблизително 10 часа.
- Ако родителското устройство е включено по време на зареждането, зареждането отнема приблизително двойно по-дълго.

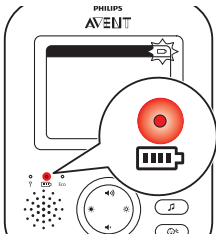

- Когато акумулаторната батерия на родителското устройство е почти празна, светлинният индикатор за състоянието на батериите светва в червено, а родителското устройство издава кратки звукови сигнали.
- Ако батерията е напълно изтощена и родителското устройство не е свързано към контакт, родителското устройство автоматично ще се изключи и ще загуби връзка с устройството за бебето.

Забележка: Вградената акумулаторна батерия не може да се вади от продукта.

Забележка: Батерията постепенно и много бавно се разрежда, дори когато родителското устройство е изключено.

Съвет: За да пестите батерия, изключвайте родителското устройство, когато не го използвате.

Забележка: Съветваме ви да държите родителското устройство включено в контакт през цялата нощ. Ако батерията на родителското устройство пада през нощта, родителското устройство издава кратки звъци и това може да ви събуди.

Използване на бебephона

Свързване на родителското устройство и устройството за бебето

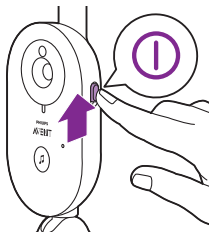

- 1 Преместете плъзгача за вкл./изкл. на устройството за бебето нагоре в позиция ON.

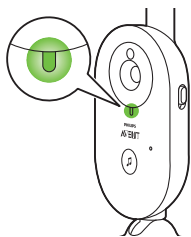

- 2 Когато устройството за бебето е включено, индикаторът за захранване на устройството за бебето светва в зелено.

Забележка: Индикаторът за включено захранване на устройството за бебето винаги свети в зелено, дори когато няма връзка с родителското устройство.

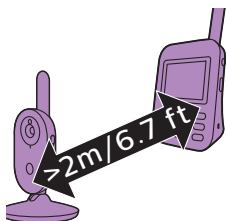

- 3 Погрижете се родителското устройство и устройството за бебето да са на разстояние поне 2,5 метра/8.2 фута едно от друго, за да избегнете акустична обратна връзка.



- 4 Натиснете бутона за вкл./изкл. на родителското устройство, за да го включите.

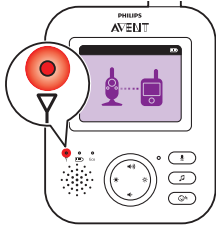

- Дисплеят се включва, изображението за свързване се появява на дисплея и индикаторът за връзка светва в червено. Родителското устройство започва да търси устройството за бебето.

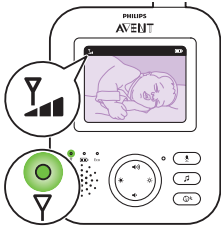

- Когато се осъществи връзка между устройството за бебето и родителското устройство, индикаторът за връзка светва в зелено на родителското устройство, а на дисплея се показват една или повече чертички.

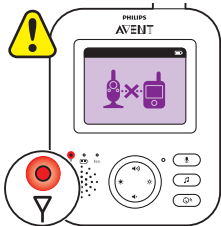

Забележка: Родителското устройство установява връзка с устройството за бебето за по-малко от 10 секунди.

Когато устройството за бебето бъде изключено, родителското устройство ще показва изображението за „извън обхват“. Проверете дали устройството за бебето е включено.

- Ако не е установена връзка, индикаторът за връзка светва в червено, родителското устройство издава три кратки звукови сигнала на всеки 20 секунди, а на дисплея се показва изображението за „извън обхват“.

Разполагане на бебephона

Предупреждение: Кабелът на устройството за бебето представлява потенциална опасност от задушаване. Уверете се, че устройството за бебето и кабелът му са най-малко на 1 метър/3,5 фута от бебето. Не поставяйте бебephона в бебешкото креватче или кошара.

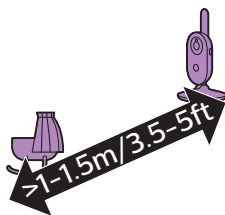

- 1 За оптимално засичане на звука се уверете, че устройството за бебето е на не повече от 1,5 метра/5 фута от бебето. Уверете се, че устройството за бебето е на най-малко 1 метър/3,5 фута от бебето поради потенциален риск от задушаване.

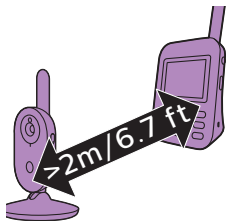

- 2** Поставете родителското устройство в рамките на работния обхват на устройството за бебето. Погрижете се то да е на разстояние от поне 2,5 метра/8.2 фута от устройството за бебето, за да избегнете акустична обратна връзка.

Забележка: Ако използвате безжичен телефон, безжично видео устройство, Wi-Fi мрежа, микровълнова фурна или Bluetooth устройство на 2,4 GHz и в родителското устройство или устройството за бебето се появят смущения, преместете родителското устройство на по-голямо разстояние, докато смущенията изчезнат.!

- 3** Има два начина за позициониране на устройството за бебето
- Поставяйте устройството за бебето върху стабилна, равна и хоризонтална повърхност.
 - Монтирайте устройството за бебето на стената с приложените винтове.

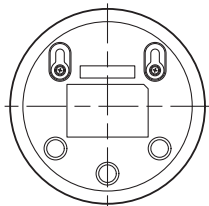
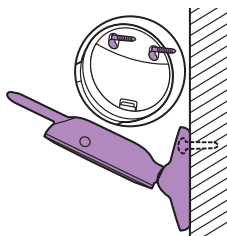

Съвет: Можете да намерите шаблона (вж. 'Стенен монтаж') за монтаж на устройството за бебе на стената в края на настоящото потребителско ръководство.

Съвет: Използвайте предоставения шаблон, за да отбележите точните местоположения на отворите за винтовете на стената.

Съвет: Поставете устройството за бебето на по-високо ниво, за да имате добър поглед към бебешкото легло или кошарка.

- 4** Регулирайте положението на устройството за бебето така, че да виждате бебето най-добре. Устройството на бебето може да се върти, за да се позиционира по желания начин.

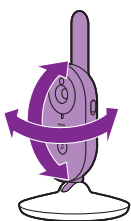

Работен обхват

Работният обхват е до 50 метра / 165 фута на закрито и 300 метра / 985 фута на открито. Работният обхват на бебephона е различен в зависимост от околната обстановка и фактори, които причиняват смущения. Влажни и мокри материали причиняват толкова силни смущения, че загубата на работен обхват е до 100%.

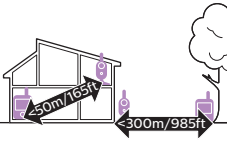

Суши материали	Дебелина на материала	Загуба на обхват
Дърво, гипс, картон, стъкло (без метал, проводници или олово)	< 30 см (12 инча)	0-10%
Тухла, шперплат	< 30 см (12 инча)	5-35%
Железобетон	< 30 см (12 инча)	30-100%
Метални мрежи или решетки	< 1 см (0,4 инча)	90-100%
Метални или алуминиеви листове	< 1 см (0,4 инча)	100%

Функции и настройки

Сила на звука

Можете да регулирате силата на звука от високоговорителя на родителското устройство на предпочитаното от вас ниво.

- 1 Силата на звука се регулира чрез натискане на горната или долната част на бутона за сила на звука.

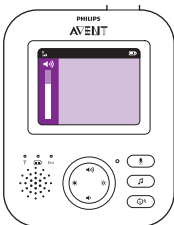
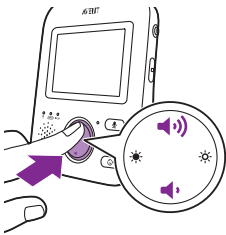

Съвет: Проверете дали силата на звука е съобразена с конкретните условия. В шумна обстановка можете да включите и предупреждението чрез вибриране.

На дисплея се появява плъзгачът за сила на звука, който показва избраната сила на звука.

Забележка: Ако силата на звука е настроена на високо ниво, родителското устройство потребява повече енергия.

Забележка: Когато лентата за сила на звука е на минимум, устройството е без звук. Родителското устройство показва икона за „без звук“ в

лентата за състояние и ще получавате само предупреждения и видео от родителското устройство.

Яркост

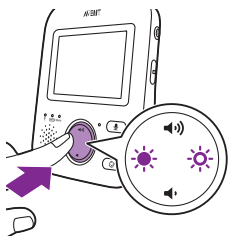

Можете да регулирате яркостта на дисплея на родителското устройство до предпочитаното от вас ниво.

- 1 Натиснете лявата или дясната част на контролния бутон, за да регулирате яркостта на видео дисплея на родителското устройство.

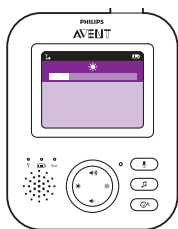

На дисплея се появява плъзгачът за яркост на звука, който показва избраната яркост.

Забележка: Ако яркостта е настроена на високо ниво, родителското устройство консумира повече енергия.

Режими

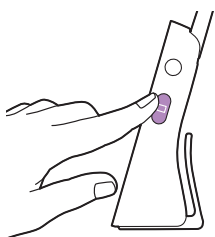

Този бебешки монитор има четири различни режима, които ви позволяват да изберете как искате да се грижите за своето бебе: VIDEO, AUDIO, VOX и ECO.

Когато бебешкият монитор е включен, можете да превключвате между тези 4 различни режима, като натискате бутона за режим от страни на родителското устройство.

Дисплеят показва избрания режим. Избраният режим се посочва и в лентата за състояние. Когато включвате устройството, ще бъде активен последно избраният режим.

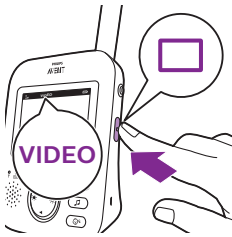

Режим VIDEO

Натиснете бутона за режим отстриани на родителското устройство, за да изберете режим VIDEO.

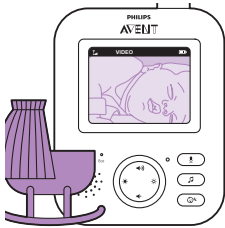

Когато е активиран режим VIDEO, екранът е винаги включен, за да можете да виждате своето бебе. Всички звуци се предават директно до родителското устройство.

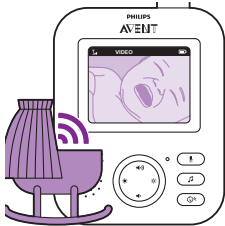

Забележка: Задайте нивото на чувствителност на „много високо“, за да имате непрекъснат звук на родителското устройство. Моля, вижте глава „Ниво на чувствителност“ за повече информация.



Режим AUDIO

1 Натиснете бутона за режим отстриани на родителското устройство, за да преминете в режим AUDIO.

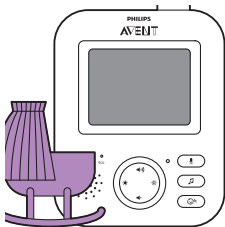

Когато е активиран режим AUDIO, дисплеят на родителското устройство изгасва. След 3 секунди дисплеят ще се изключи напълно и лентата за състояние ще изчезне.

Забележка: Лентата за състояние не се вижда, когато дисплеят е изключен.

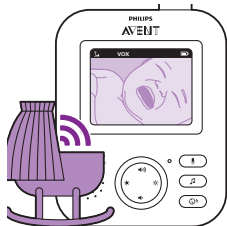

Забележка: Светлинният индикатор за връзка показва, че родителското устройство все още е включено и свързано с устройството за бебето.

Забележка: Задайте нивото на чувствителност на „много високо“, за да имате непрекъснат звук на родителското устройство. Моля, вижте глава „Ниво на чувствителност“ за повече информация.

Всички звуци се предават постоянно до родителското устройство. Ако бебето плаче, дисплеят на родителското устройство остава изключен, но звуците, засечени от устройството за бебето, се предават до родителското устройство.

Режим VOX

1 Натиснете бутона за режим отстриани на родителското устройство, за да преминете в режим VOX.

Забележка: Когато дисплеят е включен, избраният режим се показва в лентата за състояние. Лентата за състояние не се вижда, когато дисплеят е изключен.

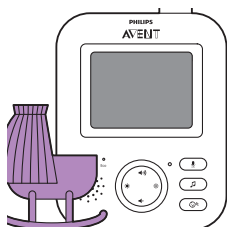
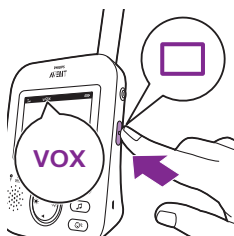

Когато е активиран режим VOX, дисплеят и звукът на родителското устройство са изключени, ако в продължение на 20 секунди не бъде засечен звук.

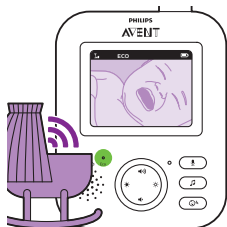

Когато устройството за бебето засече звук, дисплеят и звукът на родителското устройство се включват незабавно. Звуците се предават до родителското устройство.

Забележка: Минималното ниво на звука за активиране на звука и дисплея се определя от настройката за чувствителност.

Режим ECO

1 Натиснете бутона за режим отстриани на родителското устройство, за да преминете в режим ECO.

Забележка: Когато дисплеят е включен, избраният режим се вижда в лентата за състояние. Лентата за състояние не се вижда, когато дисплеят е изключен.



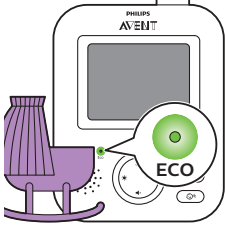

Когато режим ECO е активиран, дисплеят и звукът на родителското устройство са изключени, ако в продължение на 20 секунди не бъде засечен звук. Индикаторът за ECO свети в зелено, за да посочва, че е активиран режим ECO. По време на режим ECO дисплеят и предаването на звук са изключени.

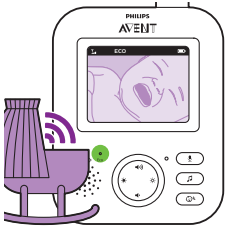

Когато устройството за бебето засече звук, дисплеят и звукът на родителското устройство се включват незабавно. Звучите се предават до родителското устройство.

Забележка: Минималното ниво на звука за активиране на звука и дисплея се определя от настройката за чувствителност.

Приспивни песни

Можете да активирате функцията за приспивни песни и от родителското устройство, и от устройството за бебето.

За да активирате функцията за приспивни песни от родителското устройство, следвайте инструкциите по-долу:

Избор на приспивна песен

- 1 Натиснете бутона за приспивна песен на родителското устройство, за да отворите менюто за приспивни песни.

Забележка: Натискането на бутона за приспивна песен, докато менюто за приспивни песни вече е отворено, ще затвори менюто.

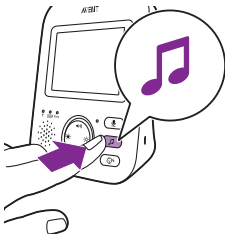

- 2 Натиснете дясната част на контролния бутон, за да влезете в списъка с приспивни песни..

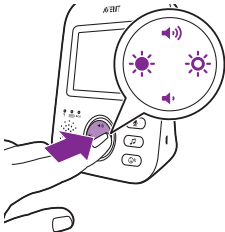

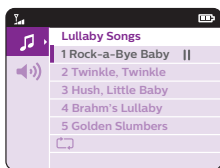

- 3 Натискайте горната или долната част на контролния бутон, за да превъртате списъка с приспивни песни.



- 4 Натиснете дясната част на контролния бутон, за да пуснете конкретна приспивна песен.
Ако искате да паузирате приспивната песен, натиснете дясната част на контролния бутон отново.
- 5 Лентата за състояние на родителското устройство показва броя приспивни песни, които се възпроизвеждат и повтарят.



Приспивната песен започва да се възпроизвежда на устройството за бебето и се повтаря непрекъснато приблизително 15 минути.

Съвет: За да повтаряте всички налични песни, изберете последната опция в списъка.

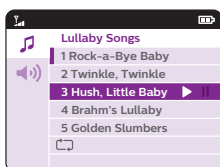

- 6 За да изберете друга приспивна песен, превъртайте нагоре или надолу с контролния бутон, за да изберете друга песен от списъка. Натиснете дясната част на контролния бутон, за да пуснете избраната песен.
- 7 За да спрете приспивната песен, натиснете бутона за приспивна песен на родителското устройство и паузирайте приспивната песен, която свири, като натиснете дясната част на контролния бутон още веднъж.

Сила на звука на приспивна песен

- 1 Натиснете бутона за приспивна песен на родителското устройство, за да отворите менюто за приспивни песни. Натиснете лявата част на контролния бутон, след което натиснете долната част на контролния бутон, за да изберете опциите за сила на звука в менюто за приспивни песни. Натиснете дясната част на контролния бутон, за да получите достъп до силата на звука на приспивните песни.



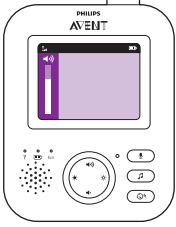

- 2 Силата на звука се регулира чрез натискане на горната или долната част на бутона за сила на звука.
- 3 За да спрете приспивната песен, натиснете бутона за приспивна песен на родителското устройство и спрете на пауза приспивната песен, която свири, като натиснете дясната част на контролния бутон още веднъж.

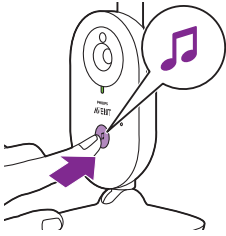

За да активирате функцията за приспивна песен от устройството за бебето, натиснете бутона за включване/изключване на приспивна песен на устройството за бебето.



Последната избрана от родителското устройство приспивна песен започва да свири на устройството за бебето и се повтаря непрекъснато приблизително 15 минути.

За да спрете приспивната песен на устройството за бебето, натиснете бутона за включване/изключване на приспивна песен на устройството за бебето.

Отговаряне



Можете да използвате бутона за отговор на родителското устройство, за да говорите на бебето си.

- 1 Натиснете и задръжте бутона за отговор на родителското устройство.
- 2 Говорете ясно в микрофона отпред на родителското устройство от разстояние 15–30 см/0,5–1 фута.

Докато бутонът за отговор е натиснат, има отворена звукова връзка с устройството за бебето. Дисплеят на родителското устройство показва иконата за отговор, която посочва активната връзка.



- 3 Отпуснете бутона за отговор, когато приключите с говоренето.

Забележка: Докато бутонът за отговор е натиснат, родителското устройство не може да обработва звуци, идващи от устройството за бебето.

Чувствителност

Нивото на чувствителността на устройството за бебето определя какво ще чувате през родителското устройство. Когато се зададе високо ниво, ще чувате много звуци, включително тихи фонове шумове. Когато се зададе ниско ниво на чувствителност, ще чувате само по-силните звуци.

- 1 Натиснете бутона за чувствителност за достъп до нивата на чувствителност.

Забележка: Когато натиснете бутона за чувствителност отново, ще излезете от менюто.

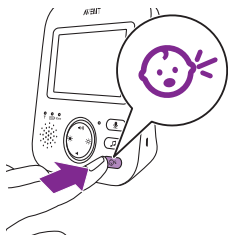

- 2 Натиснете горната или долната част на контролния бутон, за да изберете желаното ниво на чувствителност.

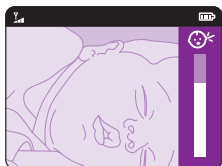

Ако бебето ви издава само тихи звуци, чувствителността на устройството за бебе трябва да се зададе на високо ниво на родителското устройство.



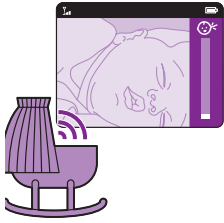

Колкото по-силни звуци издава бебето ви, толкова по-ниско ниво на чувствителността можете да зададете на родителското устройство.

Забележка: В режими AUDIO и VIDEO ще имате постоянен звук, когато нивото на чувствителност е на „много високо“. В друг случай по-тихите звуци ще бъдат заглушавани.

Съвет: Нивото на чувствителността може да се регулира, за да чувате винаги бебето си, без разсейване от други звуци. Когато има много фонен шум, настройте чувствителността по-ниско, за да не чувате тези звуци през родителското устройство.

Щипка за колан

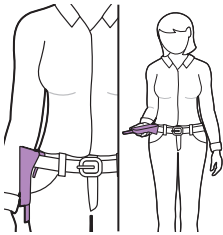

Можете да вземете родителското устройство със себе си в къщата и извън нея, като го закачите на колана си или ластика на панталона с щипката за колан. Това ви позволява да наблюдавате бебето, докато сте в движение.

Забележка: Сега дисплеят се обръща наобратно, за да можете да виждате бебето на екрана, като просто повдигнете родителското устройство.

Почистване и поддръжка

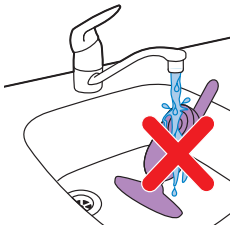

Предупреждение: Не потапяйте родителското устройство, устройството за бебето и захранващите адаптери във вода и не ги почиствайте с течаща вода.



Предупреждение: Не използвайте спрейове за почистване и течни почистващи препарати.

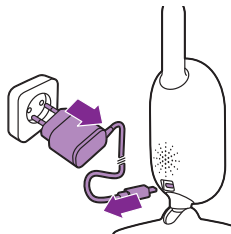

- 1 Изключете устройството за бебето, откачете захранващия адаптер от устройството за бебето и откачете захранващия адаптер от стенния контакт.

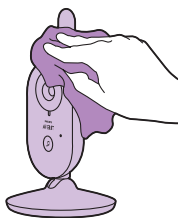

- 2 Почиствайте устройството за бебето със суха кърпа.

Забележка: Отпечатащите от пръсти или прахта по обектива на устройството за бебето може да се отразят на работата на камерата. Избягвайте да докосвате обектива с пръсти.

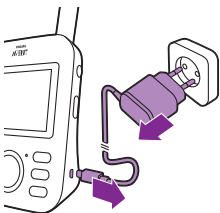

- 3 Изключете родителското устройство, откачете захранващия адаптер от родителското устройство и откачете захранващия адаптер от стенния контакт.



- 4 Почиствайте родителското устройство със суха кърпа.

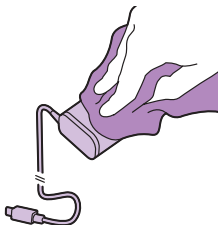

- 5 Почиствайте адаптерите със суха кърпа.

Съхранение

Когато няма да използвате бебелефона за дълго време, приберете родителското устройство, устройството за бебето и адаптерите на прохладно и сухо място.

Поръчване на аксесоари

За да закупите аксесоари или резервни части, посетете www.philips.com/parts-and-accessories или се обърнете към вашия търговец на Philips. Можете също така да се свържете с центъра за обслужване на потребители на Philips във вашата държава (за данни за контакт вижте листовката за международната гаранция).

Рециклиране



- Този символ означава, че продуктът не може да се изхвърля заедно с обикновените битови отпадъци (2012/19/EC).



- Този символ означава, че продуктът съдържа вградена акумулаторна батерия, която не трябва да се изхвърля заедно с обикновените битови отпадъци (2006/66/EO). Занесете продукта си в официален пункт за събиране на отпадъци или сервизен център на Philips, където акумулаторната батерия да бъде извадена от професионалист.
- Следвайте правилата на вашата държава за разделно събиране на електрически и електронни продукти и акумулаторни батерии. Правилното изхвърляне помага за предотвратяване на негативните последици за околната среда и човешкото здраве.

Изваждане на акумулаторната батерия

Забележка: Настоятелно ви препоръчваме да се обърнете към специалист за изваждане на акумулаторната батерия.

Извадете акумулаторната батерия само когато изхвърляте уреда. Уверете се, че батерията е изтощена докрай, преди да я извадите. Само родителското устройство включва батерия.

Процедура:

- 1 Отстранете 2-те гумени крачета отдолу на родителското устройство.
- 2 Отстранете 2-та винта, които вече се виждат отдолу на родителското устройство.
- 3 Поставете антената в изправена позиция и свалете винта от гърба на корпуса, който вече се вижда.
- 4 Отстранете задния корпус от предния корпус, като вкарете отвертка между тях.

- 5 Откачете кабела на конектора на батерията (черно-бяло-червен кабел).
- 6 Извадете 4-те винта от държача за батерията.
- 7 Извадете батерията.

Гаранция и поддръжка

Ако се нуждаете от информация или поддръжка, посетете www.philips.com/support или прочетете листовката за международна гаранция.

Често задавани въпроси

В тази глава са обобщени най-честите проблеми, които може да срещнете при използване на уреда. Ако не можете да разрешите проблема с помощта на информацията по-долу, вижте списъка с често задавани въпроси на адрес www.philips.com/support или се свържете с Центъра за обслужване на потребители във вашата държава.

КАК СЕ ИЗПОЛЗВАТ / СВЪРЗВАНЕ НА УСТРОЙСТВОТА

Въпрос	Отговор
Защо светлинният индикатор за захранване на устройството за бебето не светва, когато включи устройството?	Може би устройството за бебето не е свързано към електрическата мрежа. Включете устройството за бебето в електрическата мрежа. След това плъзнете превключвателя на устройството за бебето нагоре в позиция ON, за да установи връзка с родителското устройство.
Защо родителското устройство не се зарежда, когато го включи в контакта?	Може би адаптерът не е включен правилно в контакта. Уверете се, че адаптерът е включен правилно в стенния контакт. Родителското устройство може вече да е напълно заредено. Светлинният индикатор за състоянието на батериите ще свети в зелено, когато батерията е напълно заредена и устройството е свързано с електрическата мрежа.
Защо устройството за бебето не се зарежда, когато го включи в контакта?	Устройството за бебето няма функция за зареждане. Устройството за бебето работи само когато е свързано с електрическата мрежа.
Защо не мога да установя връзка? Защо връзката от време на време се губи? Защо звукът прекъсва?	Устройството за бебето и родителското устройство вероятно са близо до външните лимити на работния си диапазон или има смущения от други безжични устройства на 2,4 GHz. Опитайте да преместите другите безжични устройства на 2,4 GHz (лаптопи, мобилни телефони, микровълнови фурни и др.). Може да минат до 10 секунди, преди връзката между устройствата да се установи отново.

КАК СЕ ИЗПОЛЗВАТ / СВЪРЗВАНЕ НА УСТРОЙСТВОТА

	Ако сигналът бъде изгубен, родителското устройство ще издава звуков сигнал (по 3 бързи сигнала на всеки 20 секунди).
	Устройството за бебето и родителското устройство може да са твърде близо едно до друго, дръжте ги най-малко на 1,5 метра/5 фута разстояние едно от друго, за да предотвратите смущения.
Какво става при спиране на електрозахранването?	Тъй като родителското устройство работи на акумулаторна батерия, то може да продължи да работи, ако батерията има достатъчно заряд. Устройството за бебето обаче спира да работи, защото няма акумулаторна батерия и работи само със захранване от електрическата мрежа. Родителското устройство ще издаде звуков сигнал, за да покаже, че връзката с устройството за бебето е изгубена. Когато електрозахранването бъде възстановено, връзката между родителското устройство и устройството за бебето ще се установи автоматично.
Защо времето за зареждане на родителското устройство може да превишава 3 часа?	Родителското устройство може да е останало включено по време на зареждането. Изключвайте родителското устройство по време на зареждане, за да намалите времето за зареждане. Когато дисплеят на родителското устройство е постоянно включен, зареждането на родителското устройство отнема повече време.
Защо устройството за бебето и захранващият кабел трябва да се държат на разстояние поне 1 метър/3,5 фута от бебето?	За да се избегне задушаване с кабела и за оптимално засичане на звука винаги поставяйте устройството за бебето на поне 1 метър/3,5 фута от бебето.
Каква е разликата между различните потребителски режими на родителското устройство: Video, Audio, VOX и ECO?	Вижте списъка отдолу за пояснение на режимите, налични на вашия бебелефон.
	* Режим Video: екранът и звукът на родителското устройство винаги са включени.
	* Режим Audio: ще бъде активирано само аудиото. Дисплеят на родителското устройство изгасва, когато е активиран режим AUDIO. Светлинният индикатор за връзка показва, че родителското устройство все още е включено и свързано с устройството за бебето. Само за SCD630: светлинните индикатори за нивото на звука над екрана ще светнат в зелено, когато бъде чул звук от устройството за бебето. Всичкото нормално общуване с устройството за бебето е възможно чрез бутоните за отговор, приспивна песен, меню и чувствителност.

КАК СЕ ИЗПОЛЗВАТ / СВЪРЗВАНЕ НА УСТРОЙСТВАТА

* Режим VOX: Дисплеят и звукът на родителското устройство се изключват, ако в продължение на 20 секунди не бъде засечен звук (или ако няма достатъчно звуци над настроената чувствителност). И дисплеят, и звукът ще се активират незабавно, когато бебето проплаче и звукът премине границата за чувствителност. Когато звукът падне под звуковия праг, видеото ще остане активно още 20 секунди. Когато бъде натиснат някой от контролните бутони (яркост или сила на звука), устройството ще показва видео около 5 секунди. Ще има достъп и до менюто за приспивни песни.

* Режим ECO: Дисплеят и звукът на родителското устройство се изключват, ако в продължение на 20 секунди не бъде засечен звук. Режим ECO намалява потреблението на енергия в тихи периоди, като същевременно поддържа връзката ви с бебето. В режим ECO LED лампичката за ECO е зелена, а устройството работи в различен режим на връзка. В режим ECO родителското устройство използва механизъм с пингане на 2 секунди, за да проверява връзката с устройството за бебето, вместо постоянна радиочестотна връзка. Така устройството за бебето също ще консумира по-малко енергия в режим ECO.

Откъде мога да включа нощната светлина?

Натиснете бутона за вкл./изкл. на нощната светлина на устройството за бебето, за да включите функцията за нощна светлина. Не е възможно контролиране на нощната светлина от родителското устройство. Нощната светлина не се изключва автоматично, натиснете бутона за вкл./изкл. на нощната светлина на устройството за бебето отново, за да я изключите.

Как мога да рестартирам родителското устройство?

Можете да рестартирате родителското устройство, като натиснете едновременно „бутона за включване/изключване“ и кръглия „бутон за навигация надолу“ отпред на родителското устройство и ги задържите около 1 секунда. Родителското устройство ще се изключи. За да включите родителското устройство отново, натиснете бутона за включване/изключване. Конкретната потребителска информация, съхранена в паметта на родителското устройство, като например потребителски режим, настройки на яркост, сила на звука, избор на приспивна песен, избор на мащабиране и настройки на вибриране, няма да бъде изгубена.

ИНДИКАЦИИ НА РОДИТЕЛСКОТО УСТРОЙСТВО

Въпрос

Отговор

Светодиодът за батерия на родителското устройство светва в червено. Какво да направя?

Зарядът на батерията е нисък. Ако не включите родителското устройство към електрическата мрежа, когато индикаторът за състоянието на батериите свети в червено и то започна да издава звуков сигнал, устройството ще спре да работи след около 60 минути.

Превключете на по-слаба яркост и/или сила на звука, за да спестите заряд на батерията, и свържете родителското устройство към контакт със захранващия адаптер. (вижте глава „Подготовка за употреба“).

ИНДИКАЦИИ НА РОДИТЕЛСКОТО УСТРОЙСТВО

Защо родителското устройство издава кратки звукови сигнали?	Вашият бебелефон издава звукови сигнали по определен начин, за да ви покаже какъв е проблемът.
	1 звуков сигнал: родителското устройство се изключва.
	1 звуков сигнал на всеки 20 секунди през първите 3 минути и след това на всяка минута: батерията на родителското устройство пада.
	2 бързи звукови сигнала на всеки 20 секунди: температурата в бебешката стая е извън диапазона, зададен от потребителя; на екрана на родителското устройство се показва икона за температура (само за модел SCD630).
	3 бързи звукови сигнала на всеки 20 секунди: връзката между родителското устройство и устройството за бебето е изгубена, иконата за връзка се показва на екрана на родителското устройство и бутонът за връзка е червен.
Какво означава цветът на светодиода за батерията (зелен, оранжев, червен) или изгасналият светодиод за състоянието на батерията?	<p>Когато родителското устройство е свързано към електрическата мрежа, цветът на лампичката за батерията ще показва:</p> <ul style="list-style-type: none"> * Зелено: батерията е пълна. * Оранжево: батерията се зарежда.
	<p>Когато родителското устройство не е свързано към електрическата мрежа, цветът на лампичката за батерията ще показва:</p> <ul style="list-style-type: none"> * Червено: батерията е почти празна (<10%) * Светодиодът не свети: родителското устройство не е включено към електрическата мрежа.
ШУМ/ЗВУК	
Въпрос	Отговор
Защо родителското устройство и/или устройството за бебето издава писклив звук?	Възможно е родителското устройство и устройството за бебето и да са твърде близо едно до друго. Погрижете се родителското устройство и устройството за бебето да са на разстояние поне 2,5 метра/8.2 фута едно от друго.
	Възможно е силата на звука на родителското устройство да е твърде висока. Намалете силата на звука на родителското устройство.
	За причините за звуков сигнал от родителското устройство вижте в ЧЗВ „Защо родителското устройство издава звукови сигнали?“
Как мога да изключа звука?	Заглушете устройството, като натиснете долната част на контролния бутон. Когато лентата за сила на звука на екрана е напълно празна, устройството е без звук.

ШУМ/ЗВУК

Защо не чувам звук? Защо не чувам плача на бебето?	Възможно е звукът на родителското устройство да е настроен да е твърде слаб или да е изключен. Натиснете горната част на контролния бутон, за да увеличите силата на звука.
	Може би родителското устройство е зададено „без звук“, пуснете звука, като натиснете горната част на контролния бутон и регулирате силата на звука.
	Нивото на чувствителност е зададено твърде ниско, регулирайте чувствителността в менюто на родителското устройство до по-високо ниво.
	Устройството за бебето може да е твърде далеч от бебето. Уверете се, че устройството за бебето е на не повече от 1,5 метра/5 фута от бебето за оптимално засичане на звука. По-малко от 1 метър/3,5 фута увеличава риска от задушаване.
Защо родителското устройство реагира прекалено бързо на други звуци, освен на тези от бебето ми?	Устройството за бебето улавя и други звуци, освен тези на бебето. Преместете устройството за бебето по-близо до бебето (но спазвайте минималното разстояние от 1 метър/3,5 фута).
	Възможно е чувствителността на микрофона на устройството за бебето да е зададена твърде високо. Когато бебето ви издава тихи звуци, чувствителността трябва да е по-висока. Колкото по-силни звуци издава бебето ви, обаче, толкова по-ниско ниво на чувствителността можете да зададете на родителското устройство. Можете да промените чувствителността на бебелефона от менюто на родителското устройство.
Защо родителското устройство издава жужащ звук?	Може да се появят смущения, когато родителското устройство е извън обхвата на устройството за бебето. Смущения може да възникнат и ако има твърде много стени или тавани между родителското устройство и устройството за бебето, или когато има включени други безжични устройства на 2,4 GHz (напр. микровълнова фурна, Wi-Fi рутер).
	Поставете родителското устройство на друго място, по-близо до устройството за бебето, или изключете другите безжични устройства.
	Ако този отговор не ви помогне, вижте другите ЧЗВ за „Защо родителското устройство и/или устройството за бебето издават писклив звук?“
Колко дълго ще се възпроизвежда приспивната песен от устройството за бебето?	След като изберете приспивна песен, тя ще се повтаря непрекъснато приблизително 15 минути. В случай, че искате да възпроизведете всички налични песни, изберете последната опция в списъка с приспивни песни.

ШУМ/ЗВУК

Как мога да усиля звука на приспивната песен?	Можете да регулирате силата на звука на приспивната песен от родителското устройство, но не и от устройството за бебето. Натиснете бутона за приспивна песен на родителското устройство, за да отворите менюто за приспивни песни и да регулирате силата на звука.
---	--

РАБОТНО ВРЕМЕ / ОБХВАТ

Въпрос	Отговор
Защо моят бебелефон успява да обхване много по-малък периметър от посочения в настоящото потребителско ръководство?	Посоченият работен обхват от 300 метра/985 фута важи само на открито и при видимост по права линия между двете устройства. В зависимост от околните предмети и други препятствия радиусът на действие може да е по-малък (вж. също таблицата в главата за позициониране на родителското устройство и устройството за бебето).
Работното време на родителското устройство се прогнозира да бъде до 10 часа. Защо времето на работа на моето родителско устройство е по-кратко?	Вътре в дома ви работният обхват е до 50 метра/165 фута, което също се ограничава от броя и вида стени и/или тавани между родителското устройство и устройството за бебето.
	Яркостта на образа на родителското устройство може да е твърде висока, поради което родителското устройство консумира много енергия. Намалете яркостта на родителското устройство.
	Родителското устройство консумира много енергия, когато видео дисплеят е включен постоянно. Активирайте режим AUDIO, VOX или ECO от менюто на родителското устройство, за да увеличите работното време (вижте глава „Функции“, раздели „Режим AUDIO“, „Режим VOX“ или „Режим ECO“).
	Силата на звука на родителското устройство може да е твърде висока, поради което родителското устройство консумира много енергия. Намалете силата на звука на родителското устройство.
	Като всяко друго презареждаемо електронно устройство, капацитетът на батерията намалява след дълъг период на ползване.

ВИДЕО ДИСПЛЕЙ

Въпрос	Отговор
Защо има смущения в родителското устройство? Защо видео дисплеят на родителското устройство мига?	Може да се появят смущения, когато родителското устройство е извън обхвата на устройството за бебето. Смущения може да възникнат и ако има твърде много стени или тавани между родителското устройство и устройството за бебето, или когато има включени други безжични устройства на 2,4 GHz (напр. микровълнова фурна, Wi-Fi рутер).

ВИДЕО ДИСПЛЕЙ

	Поставете родителското устройство на друго място, по-близо до устройството за бебето, или изключете другите безжични устройства.
	Акумулаторната батерия на родителското устройство може да има нужда от зареждане.
Защо на видео дисплея няма изображение, когато индикаторът за връзка е зелен?	Родителското устройство може да е в режим AUDIO, VOX или ECO. Натиснете бутона за режим отдясно на родителското устройство, за да превключвате режимите (вж. 'Режими').
Защо изображението на видео дисплея не е ясно?	Яркостта на дисплея може да е твърде ниска. Увеличете яркостта на дисплея на родителското устройство, като използвате контролния бутон в центъра.
	Може би обективът на устройството за бебето е мръсен. Почистете обектива със суха кърпа.
	Устройството за бебето може да е твърде далеч от бебето. Уверете се, че устройството за бебето е на не повече от 1,5 метра/5 фута от бебето за оптимално качество на образа. По-малко от 1 метър/3,5 фута увеличава риска от задушаване.

Стенен монтаж

Инструкции за разпечатване:

Разпечатайте тази страница в мащаб 100% и използвайте шаблона, за да отбележите точното местоположение на отворите за винтовете на стената.

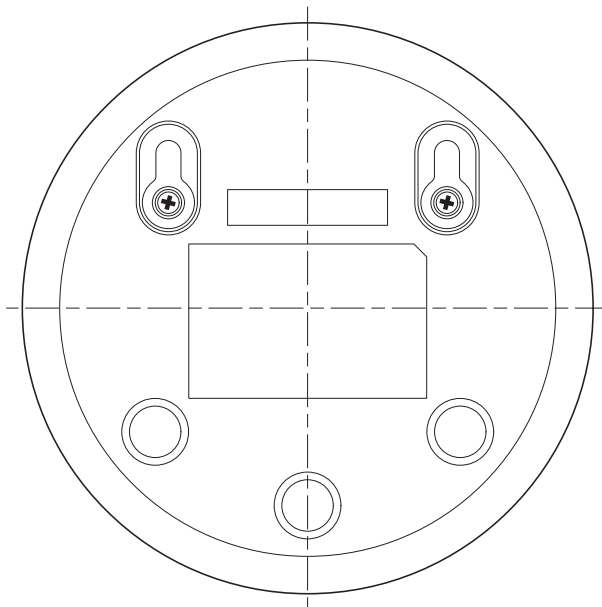

Введение

Поздравляем с покупкой! Добро пожаловать в клуб Philips Avent! Чтобы воспользоваться всеми преимуществами поддержки Philips Avent, зарегистрируйте продукт на веб-сайте www.philips.com/welcome.

Устройство для присмотра за новорожденными и детьми до трех лет (Видеоняня) Philips Avent обеспечивает круглосуточное визуальное наблюдение, благодаря которому вы можете видеть малыша днем и ночью из любой части дома. Цифровая технология последнего поколения гарантирует чистый звук и качественное изображение. Теперь вы можете быть уверены, что малыш в безопасности, даже не входя в его комнату и не нарушая его сон.

Общее описание

- 1 Родительский блок
- 2 Дисплей
- 3 Индикатор режима ECO
- 4 Индикатор заряда элементов питания
- 5 Индикатор соединения
- 6 Динамик
- 7 Кнопка управления (навигация по меню/громкость/яркость)
- 8 Кнопка чувствительности
- 9 Кнопка включения колыбельной
- 10 Кнопка разговора
- 11 Разъем подключения адаптера питания
- 12 Кнопка выбора режима
- 13 Кнопка включения/выключения
- 14 Антенна
- 15 Поясной зажим
- 16 Детский блок
- 17 Камера
- 18 Кнопка включения/выключения колыбельной
- 19 Переключатель вкл./выкл.
- 20 Антенна
- 21 Динамик
- 22 Разъем подключения адаптера питания
- 23 Отверстия для крепления к стене
- 24 Адаптер (2x)
- 25 Винты

Важные сведения о безопасности - Дополнение к эксплуатационной документации

Перед началом эксплуатации прибора внимательно ознакомьтесь с настоящим буклетом и сохраните его для дальнейшего использования в качестве справочного материала.

ВНИМАНИЕ!

Эта видеоняня разработана в качестве вспомогательного устройства. Она не исключает необходимость в ответственном и надлежащем

наблюдении за ребенком взрослого лица и не должна использоваться в качестве единственного средства контроля.

Не оставляйте малыша одного дома. Рядом с ребенком всегда должен находиться человек, способный присмотреть за малышом и позаботиться о нем.

Отказ от ответственности

Обратите внимание, что вы отвечаете за все риски, связанные с использованием данной видеоняни. Koninklijke Philips N.V. и ее дочерние компании не несут ответственности за работу видеоняни и ее применение и, вследствие этого, не берут на себя обязательств, связанных с использованием вами видеоняни.

Опасно!

- Запрещается погружать какие-либо части видеоняни в воду и другие жидкости. Не размещайте устройство в местах, где на него возможно попадание воды или любой другой жидкости. Запрещается использовать видеоняню рядом с водой и в сырых местах.
- Запрещается помещать какие-либо предметы сверху видеоняни, а также закрывать ее чем-либо. Не закрывайте вентиляционные отверстия посторонними предметами. Устанавливайте устройство в соответствии с инструкциями производителя.
- Провода представляют потенциальную опасность удушья. Располагайте провода в недоступном для детей месте (на расстоянии более 1 метра). Запрещается помещать видеоняню в детскую кроватку или манеж.



Предупреждение

- Перед подключением прибора убедитесь, что номинальное напряжение, указанное на адаптере, соответствует напряжению местной электросети.
- Запрещается модифицировать или обрезать детали адаптера и его шнура: это опасно.
- Пользуйтесь только тем адаптером, который входит в комплект поставки.
- Если адаптер поврежден, заменяйте его только таким же адаптером, чтобы обеспечить безопасную эксплуатацию прибора.
- Данным прибором могут пользоваться дети старше 8 лет и лица с ограниченными возможностями сенсорной системы или ограниченными умственными или физическими способностями, а также лица с недостаточным опытом и знаниями, но только под присмотром других лиц или после инструктирования о безопасном использовании прибора и потенциальных опасностях. Не позволяйте детям играть с прибором. Дети могут осуществлять очистку и уход за прибором только под присмотром взрослых.
- Не наступайте на сетевой шнур и не защемляйте его, особенно в области вилки, розетки и в месте выхода из прибора.

- Видеоняня должна быть установлена таким образом, чтобы ее шнур не создавал препятствий ни в дверном проеме, ни в коридоре. Если видеоняня установлена на столе или низком шкафу, не допускайте свисания шнура с края стола или шкафа. Убедитесь, что шнур не лежит на полу, где его могут случайно вытянуть из розетки.
- Храните упаковочные материалы (пластиковые пакеты, картонные коробки и т. д.) в недоступном для детей месте.
- Во избежание поражения электрическим током не открывайте корпус детского или родительского блока видеоняни.

Внимание!

- Прибор следует эксплуатировать при температуре от 0°C до 40°C.
- Запрещается устанавливать прибор возле источников тепла, таких как батареи отопления, обогреватели, кухонные плиты и другие устройства (включая усилители), излучающие тепло.
- При обращении с адаптерами питания, вилками и шнуром питания следите, чтобы руки были сухими.
- Вся необходимая маркировка указана на нижних панелях детского блока, родительского блока и адаптера питания.

Соответствие стандартам

- Данное изделие соответствует требованиям ЕС по радиопомехам.
- Philips Consumer Lifestyle настоящим заявляет, что видеоняня соответствует основным требованиям и другим соответствующим положениям директивы 2014/53/ЕС (FHSS: рабочая частота: 2,4 ГГц, максимальная радиочастотная мощность: 100 мВт — эффективная изотропно излучаемая мощность). Текст Заявления о соответствии требованиям ЕС см. на веб-сайте www.philips.com/support.



Электромагнитные поля (ЭМП)

Этот прибор Philips соответствует всем применимым стандартам и нормам по воздействию электромагнитных полей.

Подготовка прибора к работе

Детский блок

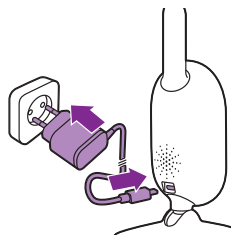

Подсоедините штекер адаптера питания к детскому блоку и подключите адаптер к розетке электросети.

Родительский блок

Родительский блок работает от встроенного литий-ионного аккумулятора.

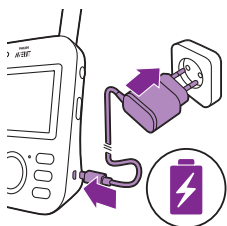

Чтобы зарядить родительский блок, выполните следующее.:

- 1 Вставьте штекер адаптера питания в родительский блок и подключите адаптер к розетке электросети.
 - Когда прибор заряжается, индикатор заряда аккумулятора начнет светиться оранжевым.

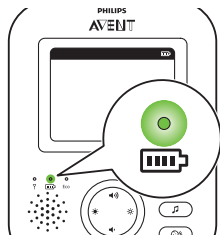

- После полной зарядки аккумулятора индикатор заряда светится зеленым, не мигая.

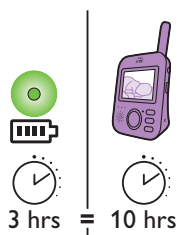

- При зарядке родительского блока в течение 3 часов он может работать без подключения к сети приблизительно 10 часов.
- Если родительский блок включен во время зарядки, зарядка займет приблизительно вдвое больше времени.

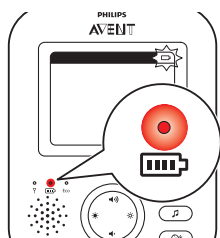

- Когда аккумулятор родительского блока разряжен, индикатор заряда аккумулятора становится красным и родительский блок издает звуковые сигналы.
- Если аккумулятор полностью разряжен, а родительский блок не подключен к электросети, родительский блок автоматически выключается и контакт с детским блоком прерывается.

Примечание. Встроенный аккумулятор нельзя извлечь из устройства.

Примечание. Аккумулятор постепенно и очень медленно разряжается, даже если родительский блок выключен.

Совет. Чтобы сохранить заряд аккумулятора, выключайте родительский блок, когда вы им не пользуетесь.

Примечание. Рекомендуется подключать родительский блок к сети на всю ночь. Если аккумулятор родительского блока разрядится ночью, родительский блок издаст сигнал, который может разбудить вас.

Использование видеоняни

Установка связи между родительским и детским блоками

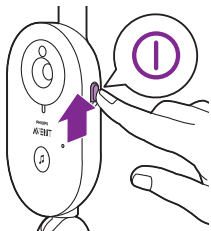

- 1 Сдвиньте переключатель питания на детском блоке вверх в положение ON (вкл.).

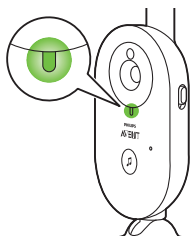

- 2 Если детский блок включен, индикатор питания на детском блоке горит зеленым цветом.

Примечание. Индикатор питания на детском блоке всегда горит зеленым, даже если соединение с родительским блоком отсутствует.

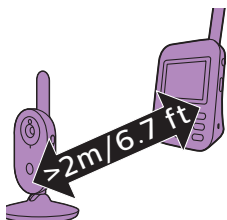

- 3 Чтобы избежать помех, убедитесь, что родительский и детский блоки находятся на расстоянии не менее 2,5 метров друг от друга.

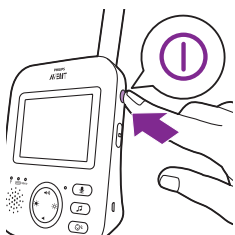

- 4 Чтобы включить родительский блок, нажмите кнопку включения/выключения на родительском блоке.

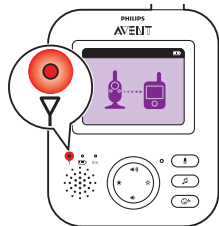

- Дисплей включится, на нем появится значок соединения, и индикатор соединения загорится красным. Родительский блок начинает поиск детского блока.

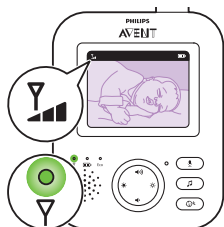

- Когда подключение между родительским и детским блоками будет установлено, индикатор соединения на родительском блоке загорится ровным зеленым светом и на дисплее появится индикатор уровня сигнала (от одной до трех полосок).

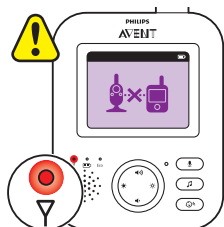

Примечание. Для установления связи между родительским и детским блоками требуется менее 10 секунд.

Если детский блок выключен, на родительском блоке появится значок «Вне зоны действия». Убедитесь в том, что детский блок включен.

- Если соединение установить не удалось, индикатор соединения загорится красным, родительский блок будет издавать три коротких звуковых сигнала каждые 20 секунд, а на дисплее появляется значок «Вне зоны действия».

Установка детского блока

Предупреждение. Провод детского блока представляет потенциальную опасность удушья. Детский блок и шнур должны располагаться на расстоянии не менее 1 метра от ребенка. Запрещается помещать видеонаяню в детскую кроватку или манеж.

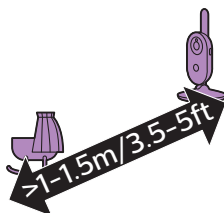

- 1 Для обеспечения оптимального приема звуков, убедитесь, что детский блок установлен на расстоянии не далее 1,5 метров от ребенка. Детский блок должен располагаться на расстоянии не менее 1 метра от ребенка из-за потенциальной опасности удушья проводом.

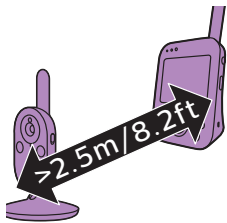

- 2 Поместите родительский блок в зоне действия детского блока. Чтобы избежать помех, убедитесь, что родительский блок находится на расстоянии не менее 2,5 метров от детского блока.

Примечание. При наличии беспроводных телефонов, беспроводных видеосистем, сетей Wi-Fi, микроволновых печей или устройств Bluetooth, работающих на частоте 2,4 ГГц, и появлении помех в работе детского или родительского блоков переместите родительский блок так, чтобы добиться отсутствия помех.

- 3 Существует два варианта установки детского блока.
- Установите детский блок на ровную и устойчивую горизонтальную поверхность.
 - Закрепите детский блок на стене с помощью прилагаемых винтов.

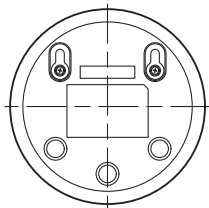
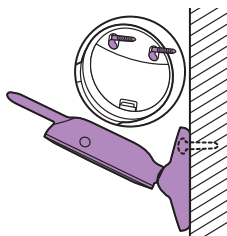

Совет. Шаблон (см. 'Установка на стене') для крепления детского блока на стену можно найти в конце этой инструкции.

Совет. С помощью шаблона (входит в комплектацию) отметьте расположение отверстий для крепления винтов на стене.

Совет. Поместите детский блок на более высоком уровне, чтобы хорошо видеть детскую кроватку или манеж.

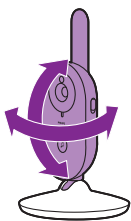

- 4 Установите детский блок таким образом, чтобы лучше видеть ребенка. Детский блок можно поворачивать, чтобы расположить его необходимым образом.

Зона действия

Зона действия составляет до 50 метров в помещении и до 300 метров на открытом пространстве. Зона действия видеоняни варьируется в зависимости от окружающих условий и помех различного вида. Мокрые и влажные материалы препятствий создают настолько большие затухания радиосигнала, что сокращение зоны действия составит до 100%.

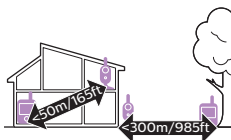

Сухие материалы	Толщина объекта	Уменьшение зоны действия
Дерево, пластик, картон, стекло (без металлов, проводов или свинца)	< 30 см	0-10%
Кирпич, клееная фанера	< 30 см	5-35%
Железобетон	< 30 см	30-100%
Металлическая арматура или балки	< 1 см	90-100%
Металлические листы	< 1 см	100%

Функции и настройки

Громкость

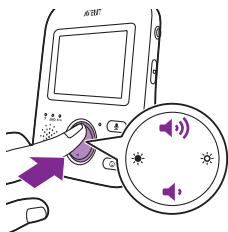

Громкость динамика на родительском блоке можно отрегулировать.

- 1 Чтобы отрегулировать звук, нажмите на верхнюю или нижнюю часть кнопки контроля.

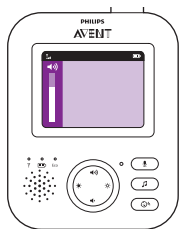

Совет. Убедитесь, что громкость установлена в соответствии с текущими условиями. В случае шума можно также включить виброрежим.

На дисплее появится шкала громкости, на которой будет отображаться установленный уровень громкости.

Примечание. Чем выше громкость, тем больше энергии потребляет родительский блок.

Примечание. Когда шкала громкости установлена на минимум, звук отключен. В строке состояния родительского блока появляется значок отключения звука, и вы можете только смотреть видео и получать уведомления с детского блока.

Яркость

Яркость дисплея на родительском блоке можно отрегулировать.

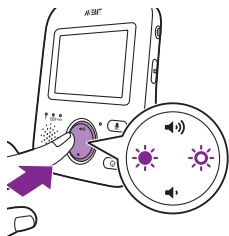

- 1 Для регулировки яркости дисплея родительского блока нажмите на левую или правую часть кнопки контроля.

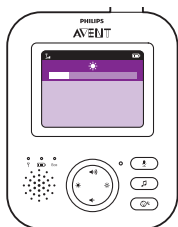

На дисплее появится шкала яркости, на которой будет отображаться установленный уровень яркости.

Примечание. Чем выше яркость, тем больше энергии потребляет родительский блок.

Режимы

Эта видеоняня оснащена четырьмя различными режимами, что позволяет вам выбрать, как вы хотите присматривать за своим ребенком: VIDEO, AUDIO, VOX и ECO.

Когда видеоняня включена, нажатием кнопки выбора режима на боковой панели родительского блока можно выбрать один из этих четырех режимов.

Выбранный режим отображается на дисплее. Выбранный режим также отображается в строке состояния. При включении устройства будет активен тот режим, который использовался последним.

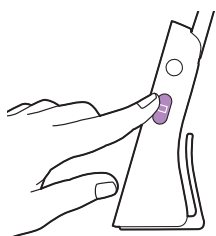

Режим VIDEO

Чтобы переключить родительский блок в режим VIDEO, нажмите кнопку выбора режима на боковой панели родительского блока.

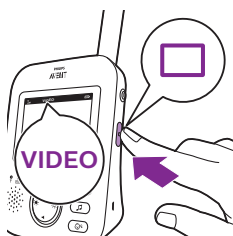

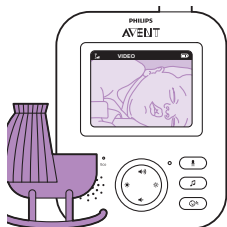

Когда активирован режим VIDEO, экран все время включен и вы можете видеть своего ребенка. Все звуки передаются непосредственно на родительский блок.

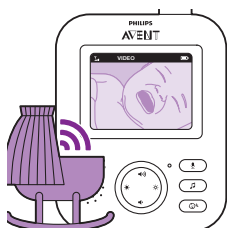

Примечание. Чтобы на родительский блок постоянно поступал звук, установите уровень чувствительности как «очень высокий». Дальнейшую информацию см. в разделе «Чувствительность».

Режим AUDIO

- 1 Чтобы переключить родительский блок в режим AUDIO, нажмите кнопку выбора режима на боковой панели родительского блока.



При активизации режима AUDIO дисплей на родительском блоке выключается. Через три секунды дисплей полностью выключится, и строка состояния исчезнет.

Примечание. При выключенном дисплее строка состояния не видна.

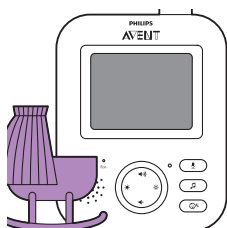

Примечание. Индикатор соединения показывает, что родительский блок все еще включен и подсоединен к детскому блоку.

Примечание. Чтобы на родительский блок постоянно поступал звук, установите уровень чувствительности как «очень высокий». Дальнейшую информацию см. в разделе «Чувствительность».

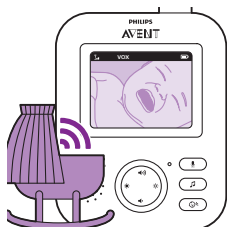

Все звуки постоянно передаются на родительский блок. Если ребенок заплачет, дисплей на родительском блоке будет по-прежнему выключен, но звуки, которые фиксируются детским блоком, будут передаваться на родительский блок.

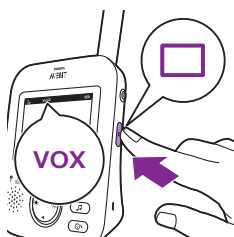

Режим VOX

- 1 Чтобы переключить родительский блок в режим VOX, нажмите кнопку выбора режима на боковой панели родительского блока.

Примечание. При включенном дисплее выбранный режим отображается в строке состояния. При выключенном дисплее строка состояния не видна.

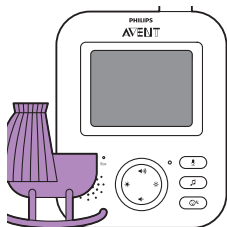

При активированном режиме VOX дисплей и звук родительского блока выключаются, если в течение 20 секунд не будет зафиксировано никаких звуков.

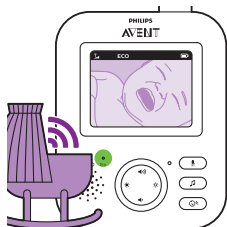

Если детский блок фиксирует звуки, на родительском блоке сразу же включается дисплей и звук. Звуки будут передаваться на родительский блок.

Примечание. Минимальная громкость, при которой активируются звук и дисплей, определяется настройками чувствительности..



Режим ECO

- 1 Чтобы переключить родительский блок в режим ECO, нажмите кнопку выбора режима на боковой панели родительского блока.

Примечание. При включенном дисплее выбранный режим отображается в строке состояния. При выключенном дисплее строка состояния не видна.

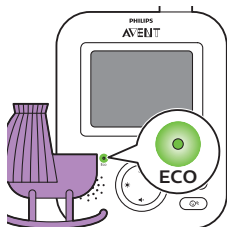

При активированном режиме ECO дисплей и звук родительского блока выключаются, если в течение 20 секунд не будет зафиксировано никаких звуков. Если индикатор ECO горит зеленым, значит, активирован режим ECO. В режиме ECO дисплей и передача звука выключены.

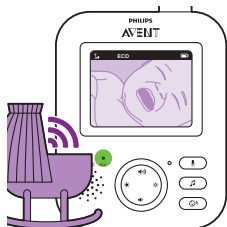

Если детский блок фиксирует звуки, на родительском блоке сразу же включатся дисплей и звук. Звуки будут передаваться на родительский блок.

Примечание. Минимальная громкость, при которой активируются звук и дисплей, определяется настройками чувствительности..

Колыбельные

Функцию колыбельной можно активировать как с родительского, так и с детского блока.

Чтобы активировать функцию колыбельной с родительского блока, следуйте приведенным ниже указаниям.:

Выбор колыбельной

- 1 Чтобы открыть меню колыбельных, нажмите кнопку колыбельной на родительском блоке.

Примечание. Чтобы закрыть меню, нажмите кнопку колыбельной при открытом меню колыбельных.

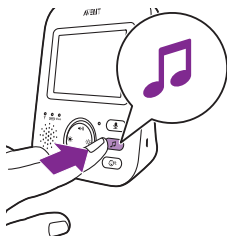

- 2 Для доступа к списку колыбельных нажмите на правую часть кнопки контроля..

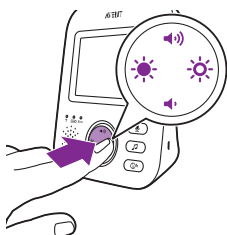

- 3 Для прокрутки списка колыбельных нажмите на верхнюю или нижнюю часть кнопки контроля.



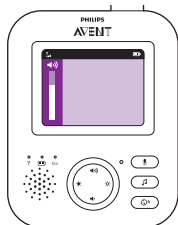

- 4 Чтобы воспроизвести определенную колыбельную, нажмите на правую часть кнопки контроля.
Чтобы приостановить воспроизведение колыбельной, снова нажмите на правую часть кнопки контроля.
- 5 Строка состояния на родительском блоке покажет количество колыбельных, которые воспроизводятся и повторяются.

Колыбельная начнет непрерывно воспроизводиться на детском блоке в течение приблизительно 15 минут.

Совет. Чтобы повторялись все доступные песни, выберите последний пункт в списке.

- 6 Чтобы выбрать другую колыбельную, с помощью кнопки контроля перейдите вверх или вниз и выберите другую песню из списка. Чтобы начать воспроизведение выбранной песни, нажмите на правую часть кнопки контроля.
- 7 Чтобы остановить колыбельную, нажмите кнопку колыбельной на родительском блоке и остановите воспроизведение песни, которая играет в настоящий момент, еще раз нажав на правую сторону кнопки контроля.

Громкость колыбельной

- 1 Чтобы открыть меню колыбельных, нажмите кнопку колыбельной на родительском блоке. Чтобы выбрать настройки громкости в меню колыбельной, нажмите на левую часть кнопки контроля, а затем нажмите на нижнюю часть кнопки контроля для выбора уровня громкости. Чтобы отрегулировать громкость колыбельной, нажмите на правую часть кнопки контроля.
- 2 Чтобы отрегулировать звук, нажмите на верхнюю или нижнюю часть кнопки контроля.
- 3 Чтобы остановить колыбельную, нажмите кнопку колыбельной на родительском блоке и остановите воспроизведение песни, которая играет в настоящий момент, еще раз нажав на правую сторону кнопки контроля.

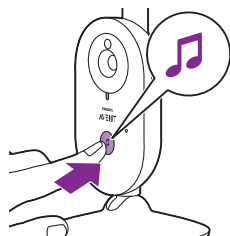

Чтобы активировать функцию колыбельной с детского блока, нажмите кнопку включения/выключения колыбельной на детском блоке.



Последняя колыбельная, выбранная на родительском блоке, начнет непрерывно воспроизводиться на детском блоке в течение приблизительно 15 минут.

Чтобы остановить воспроизведение колыбельной с детского блока, нажмите кнопку включения/выключения колыбельной на детском блоке.

Разговор с ребенком



Кнопка разговора родительского блока позволяет разговаривать с ребенком.

- 1 Нажмите и удерживайте кнопку разговора на родительском блоке.
- 2 Четко говорите в микрофон на передней панели родительского блока с расстояния 15–30 см.

Пока нажата кнопка разговора, существует открытая звуковая связь с детским блоком. На дисплее родительского блока отображается значок разговора, который говорит об активной связи.



- 3 По окончании разговора отпустите кнопку разговора.

Примечание. Пока нажата кнопка разговора, родительский блок не может воспроизводить звуки, поступающие от детского блока.

Чувствительность

Уровень чувствительности детского блока определяет то, что вы услышите через родительский блок. Если установлен высокий уровень, вы услышите много звуков, включая тихий фоновый шум. Если установлен низкий уровень чувствительности, вы услышите только более громкие звуки.

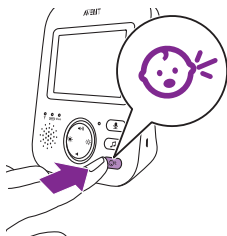

- 1 Для перехода в меню настройки уровня чувствительности, нажмите на кнопку чувствительности.

Примечание. Чтобы выйти из меню, нажмите кнопку чувствительности еще раз.

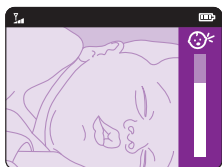

- 2 Чтобы выбрать желаемый уровень чувствительности, нажмите на верхнюю или нижнюю часть кнопки контроля.

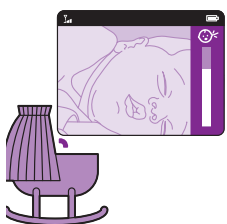

Если ваш малыш издает только тихие звуки, в меню чувствительности на родительском блоке необходимо установить чувствительность детского блока на высокий уровень.

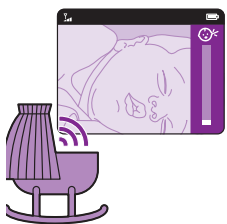

Чем громче звуки, которые издает ваш малыш, тем ниже уровень чувствительности, который можно установить на родительском блоке.

Примечание. В режимах AUDIO и VIDEO, если уровень чувствительности установлен как «очень высокий», звук будет поступать непрерывно. В противном случае тихие звуки не будут слышны.

Совет. Уровень чувствительности можно отрегулировать, и вы всегда будете слышать своего малыша, а не другие звуки. Если фоновый шум высок, снизьте уровень чувствительности, чтобы не слышать эти звуки через родительский блок.

Поясной зажим

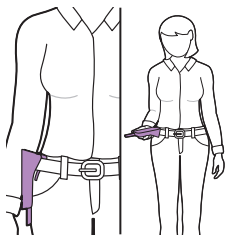

Родительский блок можно носить с собой по дому и выносить из дома, прикрепив родительский блок к своему ремню или поясу с помощью поясного зажима. Это позволяет следить за ребенком, где бы вы ни были.

Примечание. В таком положении дисплей перевернут, что позволяет вам увидеть своего ребенка на экране, просто подняв родительский блок.

Очистка и уход

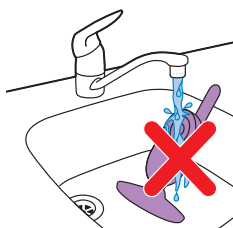

Предупреждение! Запрещается погружать детский и родительский блоки или адаптеры питания в воду или промывать их под струей воды.



Предупреждение! Не используйте чистящий спрей и/или жидкие чистящие средства.

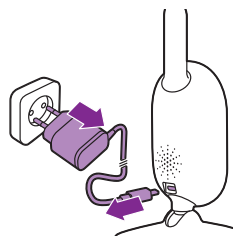

- 1 Выключите детский блок, отсоедините от него адаптер питания и отключите адаптер питания от розетки электросети.

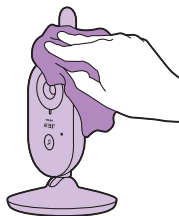

- 2 Очищайте детский блок сухой тканью.

Примечание. Отпечатки пальцев или загрязнения на линзе детского блока могут ухудшить работу камеры. Не прикасайтесь пальцами к линзе.

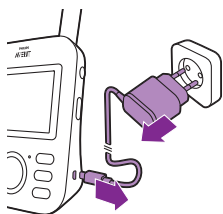

- 3 Выключите родительский блок, отсоедините от него адаптер питания и отключите адаптер питания от розетки электросети.



- 4 Очищайте родительский блок сухой тканью.

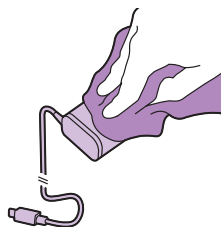

- 5 Для очистки адаптеров пользуйтесь сухой тканью.

Хранение

Если вы не собираетесь пользоваться видеонаяней в течение длительного времени, храните детский и родительский блоки и адаптеры в сухом и прохладном месте.

Заказ аксессуаров

Чтобы приобрести аксессуары или запасные части, посетите веб-сайт www.philips.com/parts-and-accessories или свяжитесь с центром

поддержки потребителей Philips в вашей стране (контактная информация приведена на гарантийном талоне).

Утилизация



- Этот символ означает, что продукт не может быть утилизирован вместе с бытовыми отходами (2012/19/EC).



- Этот символ означает, что в данном изделии содержатся встроенные аккумуляторы, которые не должны утилизироваться вместе с бытовыми отходами (2006/66/EC). Рекомендуется относить изделие в специализированный пункт сбора или сервисный центр Philips, где вам помогут извлечь аккумулятор.
- Соблюдайте правила своей страны по разделному сбору электрических и электронных изделий, а также аккумуляторов. Правильная утилизация поможет предотвратить негативное воздействие на окружающую среду и здоровье человека.

Извлечение аккумулятора

Примечание. Мы настоятельно рекомендуем обращаться за помощью к профессионалам для извлечения аккумулятора.

Следует извлекать аккумуляторные батареи только перед утилизацией прибора. Перед извлечением аккумулятора убедитесь, что он полностью разряжен. Только родительский блок оснащен аккумулятором.

Процедура:

- 1 Удалите 2 резиновые ножки в основании родительского блока.
- 2 Удалите 2 винта, которые теперь видны в основании родительского блока.
- 3 Поднимите антенну и удалите винт, который теперь виден на задней части корпуса.
- 4 Снимите заднюю часть корпуса с передней части, вставив между ними отвертку.
- 5 Отсоедините соединительный кабель аккумулятора (черно-бело-красный кабель).
- 6 Удалите 4 винта из держателя аккумулятора.
- 7 Извлеките аккумулятор.

Гарантия и поддержка

Для получения поддержки или информации посетите веб-сайт www.philips.com/support или ознакомьтесь с информацией на гарантийном талоне.

Часто задаваемые вопросы

Данный раздел посвящен наиболее распространенным проблемам, с которыми вы можете столкнуться при использовании прибора. Если не удастся самостоятельно справиться с возникшими проблемами, см. ответы на часто задаваемые вопросы на веб-сайте www.philips.com/support или обратитесь в центр поддержки потребителей в вашей стране.

ПОРЯДОК РАБОТЫ / ПОДКЛЮЧЕНИЕ БЛОКОВ

Вопрос	Ответ
Почему не загорается индикатор питания детского блока, когда я включаю блок?	Возможно, детский блок не подключен к электросети. Подключите детский блок к электросети. Затем переместите переключатель включения/выключения детского блока вверх в положение ON (вкл.), чтобы установить соединение с родительским блоком.
Почему при подключении родительского блока к сети аккумулятор не заряжается?	Возможно, адаптер не подключен к электросети. Убедитесь, что адаптер должным образом включен в розетку электросети.
	Родительский блок может быть уже полностью заряжен. Индикатор заряда горит зеленым светом, когда аккумулятор полностью заряжен и устройство подключено к электросети.
Почему при подключении детского блока к сети аккумулятор не заряжается?	Для детского блока не предусмотрена функция зарядки. Детский блок работает, только когда он подключен к сети.
Почему мне не удается установить соединение? Почему соединение время от времени пропадает? Почему прерывается звук?	Детский и родительский блоки могут находиться близко к внешним пределам зоны действия, или существуют помехи от других беспроводных устройств, которые работают на частоте 2,4 ГГц. Попробуйте изменить расположение, уменьшить расстояние между блоками или отключить другие беспроводные устройства на частоте 2,4 ГГц (ноутбуки, мобильные телефоны, микроволновые печи и т. д.). Может потребоваться до 10 секунд, чтобы восстановилось соединение между блоками.
	При потере сигнала родительский блок будет издавать короткие звуковые сигналы (3 коротких звуковых сигнала каждые 20 секунд).
	Возможно, детский и родительский блоки расположены слишком близко друг к другу. Чтобы избежать помех, располагайте их на расстоянии не менее 1,5 метра друг от друга.

ПОРЯДОК РАБОТЫ / ПОДКЛЮЧЕНИЕ БЛОКОВ

Что происходит при сбое питания?	Поскольку родительский блок работает от аккумулятора, родительский блок продолжит работать, если аккумулятор достаточно заряжен. Однако детский блок прекратит работать, поскольку в нем нет аккумулятора и он работает от электросети. Родительский блок будет издавать короткие звуковые сигналы, которые говорят об утрате соединения с детским блоком. Когда в сети появится электричество, соединение между родительским и детским блоками автоматически восстановится.
Почему родительский блок заряжается больше 3 часов?	Возможно, родительский блок включен во время зарядки. Чтобы уменьшить время зарядки, выключайте родительский блок на время зарядки. Если дисплей на родительском блоке постоянно включен, зарядка родительского блока может занять больше времени.
Почему детский блок и шнур питания должны находиться на расстоянии не менее 1 метра от ребенка?	Во избежание удушья шнуром питания и для обеспечения оптимального приема звуков детский блок и шнур питания должны находиться на расстоянии не менее 1 метра от ребенка.
Чем отличаются разные режимы работы родительского блока: VIDEO, AUDIO, VOX и ECO?	Пояснение доступных режимов работы вашей видеоняни см. в списке ниже.
* Видеорежим: экран и звук родительского блока всегда включены.	
* Аудиорежим: будет активирован только звук. При активизации режима AUDIO дисплей на родительском блоке выключается. Индикатор соединения показывает, что родительский блок все еще включен и подсоединен к детскому блоку. Возможна обычная связь с детским блоком с помощью кнопок разговора, колыбельной, меню и чувствительности.	
* Режим VOX: дисплей и звук родительского блока выключатся, если в течение 20 секунд не будет зафиксировано никаких звуков (или звуков выше установок чувствительности). Дисплей и звук моментально активируются, когда ребенок плачет и порог чувствительности превышен. Когда громкость падает ниже порогового уровня, видео остается активным еще в течение 20 секунд. При нажатии одной из кнопок контроля (яркости или громкости) устройство будет демонстрировать видео приблизительно в течение 5 секунд. Доступно также меню колыбельных.	
* Режим ECO: дисплей и звук родительского блока выключатся, если в течение 20 секунд не будет зафиксировано никаких звуков. Режим ECO снижает потребление питания во время тишины, в то же время сохраняя вашу связь с ребенком. В режиме ECO светится зеленым LED-индикатор ECO, и устройство будет работать в другом режиме соединения. В режиме ECO родительский блок использует механизм проверки связи с детским блоком каждые 2 секунды, а не постоянную радиочастотную связь. Таким образом, в режиме ECO детский блок также будет потреблять меньше энергии.	

ПОРЯДОК РАБОТЫ / ПОДКЛЮЧЕНИЕ БЛОКОВ

Как перезагрузить родительский блок?	Чтобы перезагрузить родительский блок, нажмите одновременно кнопку включения/выключения и кнопку навигации вниз на передней панели и удерживайте приблизительно 1 секунду. Родительский блок выключится. Чтобы снова включить родительский блок, нажмите кнопку включения/выключения. Пользовательская информация, которая хранится в памяти родительского блока, такая как режим пользователя, настройки яркости, громкость, выбор колыбельной, выбор увеличения изображения и настройки режима вибрации, не будет утрачена.
--------------------------------------	---

ИНДИКАТОРЫ НА РОДИТЕЛЬСКОМ БЛОКЕ

Вопрос	Ответ
LED-индикатор родительского блока загорается красным. Что делать?	<p>Низкий заряд аккумулятора. Если не подключить родительский блок к электросети, когда LED-индикатор заряда стал красным и устройство издает короткие звуковые сигналы, блок перестанет работать приблизительно через 60 минут.</p> <p>Чтобы снизить потребление энергии аккумулятора, переключитесь на более низкую яркость и/или громкость и подключите родительский блок к электросети с помощью адаптера питания. (См. главу «Подготовка прибора к работе».)</p>
Почему родительский блок издает звуковой сигнал?	<p>Ваша видеоняня издает определенные звуки, чтобы указать вам, в чем проблема.</p> <p>1 звуковой сигнал: родительский блок выключается.</p> <p>1 короткий звуковой сигнал, каждые 20 секунд в течение первых трех минут, после этого каждую минуту: низкий заряд аккумулятора родительского блока.</p> <p>3 коротких звуковых сигнала каждые 20 секунд: утеряна связь между родительским и детским блоками, на экране родительского блока появляется значок связи, а кнопка связи становится красной.</p>
Что говорит о состоянии аккумулятора цвет индикатора заряда (зеленый, оранжевый, красный) или не горящий LED-индикатор?	<p>Когда родительский блок подключен к электросети, цвет индикатора заряда покажет:</p> <ul style="list-style-type: none"> * Зеленый: аккумулятор полностью заряжен. * Оранжевый: аккумулятор заряжается. <p>Когда родительский блок не подключен к электросети, цвет индикатора заряда покажет:</p> <ul style="list-style-type: none"> * Красный: аккумулятор почти разряжен (<10%). * LED-индикатор не горит: родительский блок не подключен к электросети.

ШУМ/ЗВУК

Вопрос	Ответ
Почему родительский и/или детский блок производит пронзительный звук?	Возможно, родительский и детский блоки находятся слишком близко друг к другу. Убедитесь, что родительский и детский блоки находятся на расстоянии не менее 2,5 метров друг от друга.
	Возможно, на родительском блоке установлен слишком высокий уровень громкости. Уменьшите уровень громкости на родительском блоке.
	Причины коротких звуковых сигналов от родительского блока см. в ответе на вопрос: «Почему родительский блок издает звуковой сигнал?»
Как отключить звук?	Отключите звук устройства, нажав на нижнюю часть кнопки контроля. Когда шкала громкости на экране совсем пуста, звук отключен.
Почему я ничего не слышу? Почему я не слышу, как плачет ребенок?	Возможно, на родительском блоке установлен слишком низкий уровень громкости или звук выключен полностью. Чтобы увеличить громкость, нажмите на верхнюю часть кнопки контроля.
	Возможно, на родительском блоке выключен звук. Чтобы включить звук устройства, нажмите на верхнюю часть кнопки контроля и отрегулируйте громкость.
	Установлен слишком низкий уровень чувствительности. Установите более высокий уровень чувствительности с помощью меню родительского блока.
	Возможно, детский блок находится слишком далеко от вашего малыша. Для обеспечения оптимального приема звуков убедитесь, что детский блок установлен на расстоянии не далее 1,5 метров от ребенка. Расположение ближе чем 1 метр увеличивает риск удушья проводом.
Почему родительский блок слишком быстро реагирует на посторонние звуки?	Детским блоком улавливаются также посторонние звуки, не издаваемые ребенком. Перенесите детский блок ближе к ребенку (но соблюдайте минимальное расстояние 1 метр).
	Возможно, установлен слишком высокий уровень чувствительности. Если ваш малыш издает тихие звуки, чувствительность необходимо поднять. Но чем громче звуки, которые издает ваш малыш, тем ниже уровень чувствительность можно установить. Чувствительность видеонаблюдения можно изменить в меню родительского блока.
Почему родительский блок издает длинный звуковой сигнал?	Если родительский блок находится вне зоны действия детского блока, возможны помехи. Помехи также возможны, если между родительским и детским блоками слишком много стен или потолков либо если включены другие беспроводные устройства, которые работают на частоте 2,4 ГГц (например, микроволновая печь, Wi-Fi-роутер).

ШУМ/ЗВУК

	Установите родительский блок в другом месте, ближе к детскому блоку, или выключите беспроводные устройства.
	Если этот ответ вам не помог, обратитесь к ответу на вопрос «Почему родительский и/или детский блок производит пронзительный звук?»
Сколько времени детский блок будет играть колыбельную?	После того как вы выбрали колыбельную, она будет непрерывно воспроизводиться в течение примерно 15 минут. Чтобы повторялись все доступные песни, выберите последний пункт в списке колыбельных.
Как увеличить громкость колыбельной?	Громкость колыбельной можно отрегулировать только на родительском блоке, а не на детском блоке. Нажмите кнопку колыбельной на родительском блоке, чтобы открыть меню колыбельных, и отрегулируйте громкость.

ВРЕМЯ РАБОТЫ / ЗОНА ДЕЙСТВИЯ

Вопрос	Ответ
Почему моя видеоняня работает только на гораздо меньшем расстоянии, чем указано в инструкции?	Указанная зона действия в 300 метров поддерживается только на открытом пространстве и в зоне прямой видимости. В зависимости от окружающих объектов и других препятствующих распространению сигнала факторов дальность действия может быть меньше (см. также раздел таблицы о расположении родительского и детского блоков).
	Внутри дома зона действия составляет до 50 метров. Она также ограничена количеством и типом стен и/или потолков между родительским и детским блоками.
Время работы родительского блока составляет до 10 часов. Почему мой родительский блок работает меньше?	Возможно, установлена слишком высокая яркость видео на родительском блоке, поэтому он потребляет много энергии. Уменьшите яркость на родительском блоке.
	При постоянно включенном видеодисплее родительский блок потребляет слишком много энергии. Чтобы увеличить время работы, активируйте режим AUDIO, VOX или ECO в меню родительского блока (см. раздел «Функции», части «Режим AUDIO», «Режим VOX» или «Режим ECO»).
	Возможно, установлена слишком высокая громкость родительского блока, поэтому он потребляет много энергии. Уменьшите уровень громкости на родительском блоке.
	Как и у любого перезаряжаемого электронного устройства, после длительного периода использования емкость аккумулятора уменьшается.

ВИДЕОДИСПЛЕЙ

Вопрос	Ответ
---------------	--------------

ВИДЕОДИСПЛЕЙ

Почему родительский блок передает помехи? Почему видеодисплей на родительском блоке мерцает?	Если родительский блок находится вне зоны действия детского блока, возможны помехи. Помехи также возможны, если между родительским и детским блоками слишком много стен или потолков либо если включены другие беспроводные устройства, которые работают на частоте 2,4 ГГц (например, микроволновая печь, Wi-Fi-роутер).
	Установите родительский блок в другом месте, ближе к детскому блоку, или выключите беспроводные устройства.
	Возможно, необходимо зарядить аккумулятор родительского блока.
Почему индикатор соединения горит зеленым светом, а на дисплее отсутствует изображение?	Родительский блок может находиться в режиме AUDIO, VOX или ECO. Чтобы переключить режим (см. 'Режимы'), нажмите кнопку выбора режима на правой панели родительского блока.
Почему изображение на видеодисплее нечеткое?	Возможно, установлена слишком низкая яркость дисплея. Увеличьте яркость дисплея на родительском блоке с помощью кнопки контроля в центре.
	Возможно, линза детского блока загрязнена. Очистите линзу с помощью сухой ткани.
	Возможно, детский блок находится слишком далеко от вашего малыша. Для обеспечения оптимального качества видео убедитесь, что детский блок установлен на расстоянии не далее 1,5 метров от ребенка. Расположение ближе чем 1 метр увеличивает риск удушья проводом.

Установка на стене

Рекомендации по печати:

Распечатайте эту страницу в масштабе 100% и используйте как шаблон, чтобы точно отметить положение отверстий для винтов на стене.

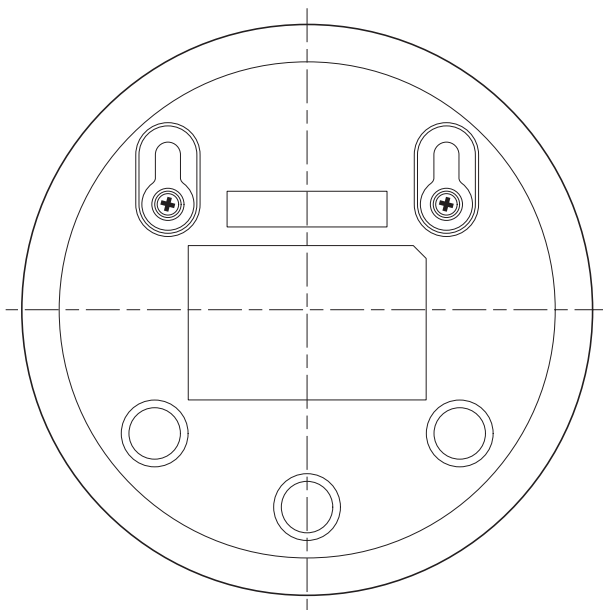

Устройства для присмотра за новорожденными и детьми до трех лет

Изготовитель: "Филипс Консьюмер Лайфстайл Б.В.", Туссендиепен 4, 9206 АД, Драхтен, Нидерланды

Импортер на территорию России и Таможенного Союза: ООО "ФИЛИПС", Российская Федерация, 123022 г. Москва, ул. Сергея Макеева, д.13, тел. +7 495 961-1111

блок питания PSAC05E-050L6 или PSAC05X-050L6: ВХОД 100-240 В ~; 50/60 Гц; 0,2 А; ВЫХОД 5.0 В $\overline{\text{---}}$, 1А

Класс II 

Родительский блок SCD831, SCD833, SCD835, SCD620 5 В, 1 А,
Встроенный аккумулятор Li-ион. Детский блок SCD831, SCD833, SCD835,
SCD620 5 В, 1 А.

Для бытовых нужд

Сделано в Китае

Условия хранения, эксплуатации

Температура	0°C - +40°C
Относительная влажность	20% - 95%
Атмосферное давление	85 - 109 kPa



Упаковочные материалы, изготовленные не из пластмассы, содержат бумагу и картон.



Упаковочные материалы из пластмассы содержат полиэтилен низкой плотности (LDPE), если не указано иное.

Вступ

Вітаємо вас із покупкою та ласкаво просимо до клубу Philips Avent! Щоб повною мірою скористатися підтримкою, яку пропонує Philips Avent, зареєструйте свій виріб на веб-сайті www.philips.com/welcome.

Система відеоконтролю за дитиною Philips Avent забезпечує цілодобову підтримку та дає можливість і вдень, і вночі спостерігати за малюком із будь-якого місця в будинку. Найновіша цифрова технологія гарантує чіткий звук і найчіткіше зображення дитини. Це додасть вам упевненості в безпеці дитини без потреби заходити в її кімнату та переривати її сон.

Загальний опис

- 1 Батьківський блок
- 2 Дисплей
- 3 Індикатор ЕСО
- 4 Індикатор стану батареї
- 5 Індикатор зв'язку
- 6 Гучномовець
- 7 Кнопка-джойстик (навігація в меню/гучність/яскравість)
- 8 Кнопка чутливості
- 9 Кнопка колискової
- 10 Кнопка зворотного зв'язку
- 11 Роз'єм для малої вилки
- 12 Режимна кнопка
- 13 Кнопка "Увімк./Вимк."
- 14 Антена
- 15 Фіксатор на пояс
- 16 Дитячий блок
- 17 Камера
- 18 Кнопка увімкнення/вимкнення колискової
- 19 Перемикач "Увімк./вимк."
- 20 Антена
- 21 Гучномовець
- 22 Роз'єм для малої вилки
- 23 Отвори для монтування на стіні
- 24 Адаптер (2 шт.)
- 25 Гвинти

Важлива інформація з техніки безпеки

Перш ніж користуватися пристроєм, уважно прочитайте цю важливу інформацію та зберігайте її для довідки в майбутньому.

ВАЖЛИВА ІНФОРМАЦІЯ

Ця система контролю за дитиною є допоміжним пристроєм. Не використовуйте її для заміни відповідального й належного батьківського нагляду.

Ніколи не залишайте дитину саму вдома. Хтось завжди має бути поруч, щоб наглядати за дитиною та дбати про її потреби.

Відмова від відповідальності

Зауважте, що Ви користуєтеся цією системою контролю за дитиною на власний ризик. Koninklijke Philips N.V. та її дочірні компанії не несуть відповідальності за роботу цієї системи контролю за дитиною або ваше користування нею, а тому не беруть на себе жодної відповідальності у зв'язку з вашим користуванням цією системою контролю за дитиною.

Небезпечно

- Ніколи не занурюйте жодної частини пристрою у воду чи іншу рідину. Не ставте пристрій у місцях, де на нього може потрапити вода чи будь-яка інша рідина. Ніколи не використовуйте систему контролю за дитиною у вологому середовищі чи близько до води.
- Ніколи не кладіть жодних предметів на систему контролю за дитиною та не накривайте її. Не закривайте вентиляційні отвори. Встановлюйте виріб згідно з інструкціями виробника.
- Шнури можуть спричинити задушення. Тримайте шнури подалі від дітей (на відстані понад 1 м). Ніколи не кладіть систему контролю за дитиною в дитяче ліжко чи манеж.



Обережно

- Перш ніж підключати пристрій до мережі, перевірте, чи збігається напруга, вказана на адаптері, з напругою в мережі.
- Не змінюйте та не обрізайте жодних частин адаптера чи його шнура, оскільки це може спричинити небезпечну ситуацію.
- Використовуйте лише адаптер, що додається.
- Якщо адаптер пошкоджено, його обов'язково треба замінити оригінальним, щоб уникнути небезпеки.
- Цим пристроєм можуть користуватися діти віком від 8 років та особи з послабленими відчуттями, фізичними або розумовими здібностями чи без належного досвіду та знань за умови, що використання відбувається під наглядом, їм було проведено інструктаж щодо безпечного користування пристроєм і пояснено можливі ризики. Не дозволяйте дітям бавитися пристроєм. Не дозволяйте дітям виконувати чищення та догляд без нагляду дорослих.
- Слідкуйте, щоб не стати на кабель живлення чи не перетиснути його, особливо біля штекерів і в місцях виходу з пристрою.
- Установлюйте систему контролю за дитиною так, щоб шнур живлення не перешкоджав проході. Якщо систему контролю за дитиною встановлено на столі або низькій шафі, шнур живлення не має звисати над їхніми краями. Слідкуйте, щоб шнур живлення не лежав там, де через нього можна перечепитися.
- Зберігайте пакувальні матеріали (пластикові пакети, картонні амортизатори тощо) подалі від дітей, адже вони – не іграшка.
- Щоб запобігти враженню електричним струмом, не відкривайте корпус дитячого або батьківського блока.

Увага

- Використовуйте пристрій за температури від 0 °C до 40 °C.
- Не ставте пристрій біля джерел тепла, наприклад батарей, обігрівачів, печей або інших виробів (включно з підсилювачами), які виділяють тепло.

- Під час контакту з адаптерами, вилками й шнуром живлення руки мають бути сухими.
- Усі потрібні позначення розміщені на нижній частині дитячого та батьківського блоків і адаптера.

Відповідність стандартам



- Цей виріб відповідає всім вимогам Європейського Союзу щодо радіоперешкод.
- Цим повідомленням компанія Philips Consumer Lifestyle стверджує, що ця система контролю за дитиною відповідає важливим вимогам та іншим відповідним умовам Директиви 2014/53/EU (FHSS: робочий діапазон 2.4GHz, максимальна потужність радіочастотного випромінювання: 100 mW EIRP). Копію заяви ЄС про відповідність можна знайти на веб-сайті www.philips.com/support.

Електромагнітні поля (ЕМП)

Цей пристрій Philips відповідає всім чинним стандартам і нормативним актам, що стосуються впливу електромагнітних полів.

Підготовка до використання

Дитячий блок

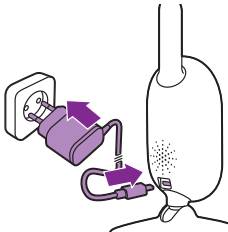

Підключіть адаптер живлення до дитячого блока та вставте його в розетку.

Батьківський блок

Батьківський блок працює від вбудованої літій-іонної акумуляторної батареї.

Щоб зарядити батьківський блок, виконайте описані нижче дії:

1 Вставте малу вилку в батьківський блок, а адаптер – у розетку.

- Під час заряджання пристрою індикатор стану акумуляторної батареї світиться оранжевим.

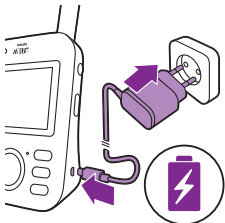

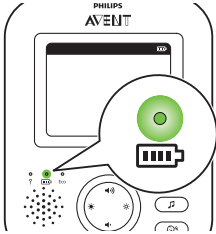

- Коли батарею повністю заряджено, індикатор стану безперервно світиться зеленим.

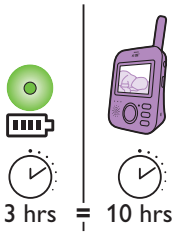

- 3-годинного заряджання батьківського блока вистачає приблизно на 10 годин його автономної роботи.
- Якщо під час заряджання батьківський блок увімкнено, він заряджатиметься приблизно вдвічі довше.

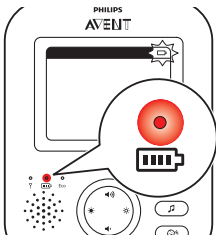

- Коли акумуляторна батарея батьківського блока майже розряджена, індикатор батареї світиться червоним і батьківський блок подає звукові сигнали.
- Якщо акумуляторна батарея повністю розрядиться, а батьківський блок не підключено до електромережі, він автоматично вимкнеться та втратить зв'язок із дитячим блоком.

Примітка. Вийняти з пристрою вбудовану акумуляторну батарею неможливо.

Примітка. Акумуляторна батарея поступово й дуже повільно розряджається, навіть якщо батьківський блок вимкнено.

Порада. Задля економії заряду, вимикайте батьківський блок, коли не користуєтеся ним.

Примітка. Рекомендується тримати батьківський блок підключеним до мережі протягом усієї ночі. Коли акумуляторна батарея батьківського блока розряджається, лунають звукові сигнали, які можуть вас розбудити.

Використання системи контролю за дитиною

Встановлення з'єднання між батьківським блоком і дитячим блоком

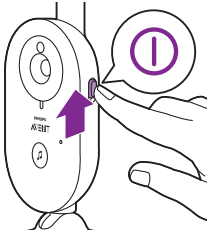

- 1 Посуньте перемикач "Увімк./вимк." дитячого блока вгору в положення ON (УВІМК.).

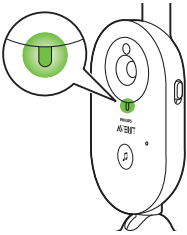

- 2 Коли дитячий блок увімкнено, індикатор на ньому світиться зеленим.

Примітка. Індикатор увімкнення на дитячому блоці завжди світиться зеленим, навіть коли немає зв'язку з батьківським блоком.

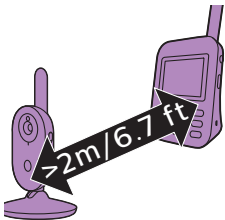

- 3 Щоб уникнути акустичного зворотного зв'язку, відстань між батьківським і дитячим блоками має становити принаймні 2,5 метра.

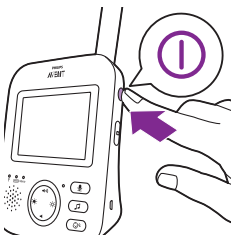

- 4 Натисніть кнопку увімкнення/вимкнення на батьківському блоці, щоб увімкнути його.

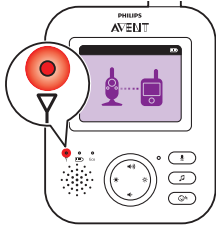

- Дисплей увімкнеться, на ньому з'явиться піктограма з'єднання, а індикатор зв'язку засвітиться червоним. Батьківський блок почне шукати дитячий.

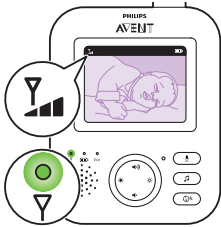

- Після з'єднання батьківського блока з дитячим індикатор зв'язку на батьківському блоці засвітиться зеленим і на дисплеї з'явиться одна або кілька рисочок.

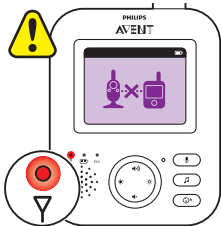

Примітка. З'єднання між батьківським і дитячим блоками встановлюється менш ніж за 10 секунд.

Коли дитячий блок вимкнено, на батьківському блоці відобразиться піктограма перебування поза межами робочого діапазону. Перевірте, чи ввімкнено дитячий блок.

- Якщо зв'язок не було встановлено, індикатор зв'язку світиться червоним, кожні 20 секунд батьківський блок подає 3 короткі звукові сигнали, а на його дисплеї відображається піктограма перебування поза діапазоном дії.

Встановлення дитячого блока

Увага. Шнур дитячого блока може спричинити задушення. Дитячий блок і його шнур мають бути на відстані принаймні 1 метр від дитини. Ніколи не кладіть систему контролю за дитиною в дитяче ліжко чи манеж.

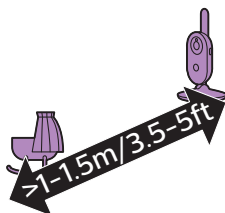

- 1 Щоб звук вловлювався оптимально, розташуйте дитячий блок на відстані не більше 1,5 метра від дитини. Але й не менше 1 метра від дитини, оскільки кабель дитячого блока може становити загрозу задушення.

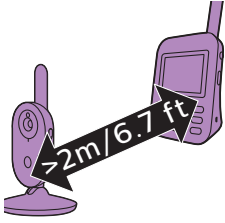

- 2 Розташуйте батьківський блок у межах робочого діапазону дитячого блока. Щоб уникнути акустичного зворотного зв'язку, відстань між батьківським і дитячим блоками має становити принаймні 2,5 метра.

Примітка. Якщо в приміщенні працює безпроводовий телефон, відтворюється відео безпроводовим способом, наявна мережа Wi-Fi, мікрохвильова піч або пристрій Bluetooth із робочою частотою 2,4 ГГц і в роботі батьківського або дитячого блока виникають перешкоди, перемістіть батьківський блок подаль від цих пристроїв.

- 3 Є два способи встановити дитячий блок.
- Установити дитячий блок на стійку, рівну й горизонтальну поверхню.
 - Установити дитячий блок на стіну за допомогою гвинтів із комплекту постачання.

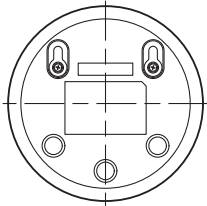
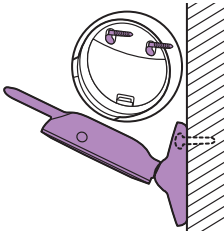

Порада. Шаблон (див. 'Кріплення на стіні') для кріплення дитячого блока на стіні наведено в кінці цього посібника.

Порада. Використовуйте шаблон, що надається в цьому посібнику, щоб позначити точне розташування отворів для гвинтів на стіні.

Порада. Розташуйте дитячий блок на достатній висоті, щоб забезпечити належний огляд дитячого ліжка або манежу.

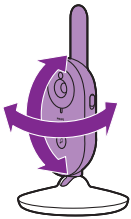

- 4 Відрегулюйте положення дитячого блока так, щоб дитину було видно якомога краще. Дитячий блок обертається, що дає змогу підібрати його оптимальне положення.

Робочий діапазон

Робочий діапазон становить до 50 метрів у приміщенні та до 300 метрів на відкритому просторі. Робочий діапазон системи контролю за дитиною залежить від оточення та інших факторів, які можуть створювати перешкоди. Мокрі та вологі матеріали створюють настільки сильні перешкоди, що можуть зменшувати робочий діапазон до нуля.

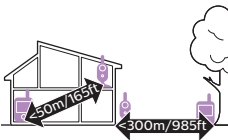

Сухі матеріали	Товщина матеріалів	Зменшення робочого діапазону
Дерево, штукатурка, картон, скло (без металу, дротів або свинцю)	< 30 см	0-10%
Цегла, клеєна фанера	< 30 см	5-35%
Залізобетон	< 30 см	30-100%
Металеві решітки або бруски	< 1 см	90-100%
Металеві або алюмінієві листи	< 1 см	100%

Функції та настройки

Гучність

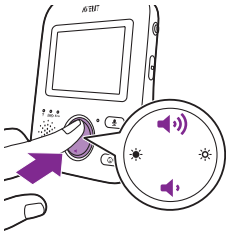

Можна регулювати гучність динаміка батьківського блока.

- Щоб відрегулювати гучність, натискайте кнопку-джойстик у її верхній або нижній частині.

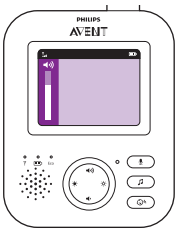

Порада. Налаштуйте гучність відповідно до поточних умов. У шумному оточенні можна також увімкнути попередження з вібруванням.

На дисплеї з'явиться панель налаштування гучності, на якій відобразатиметься вибраний рівень гучності.

Примітка. Якщо встановлено високий рівень гучності, батьківський блок споживатиме більше енергії.

Примітка. Коли шкала на дисплеї показує мінімальний рівень гучності, звук вимкнено. На батьківському блоці в рядку стану відображається піктограма вимкнення звуку, і можливо отримувати тільки попередження та відео з дитячого блока.

Яскравість

Можна регулювати яскравість дисплея батьківського блока.

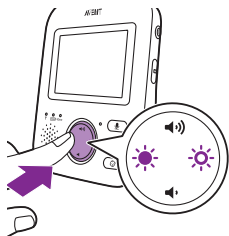

- 1 Щоб вибрати потрібну яскравість дисплея батьківського блоку, натискайте кнопку-джойстик у її лівій або правій частині.

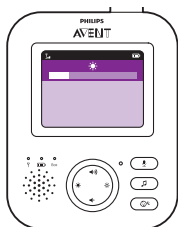

На дисплеї з'явиться панель налаштування яскравості, на якій буде показано вибраний рівень яскравості.

Примітка. Якщо встановлено високий рівень яскравості, батьківський блок споживатиме більше енергії.

Режими

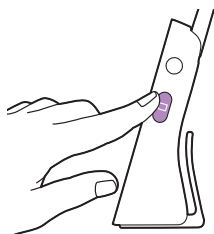

Ви можете вибрати один із 4 режимів спостереження за дитиною: VIDEO, AUDIO, VOX або ECO.

Коли систему контролю за дитиною ввімкнуто, можна переключатися між цими 4 режимами за допомогою кнопки, що розташована збоку батьківського блоку.

Вибраний режим відображається на дисплеї. Вибраний режим відображається на дисплеї в рядку стану. Після ввімкнення пристрою активується режим, який використовувався останнім.

Режим VIDEO

Щоб увімкнути режим VIDEO, натисніть кнопку зміни режиму на боковій панелі батьківського блоку.

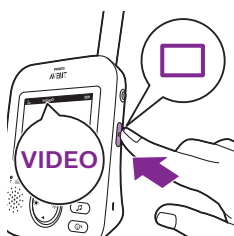

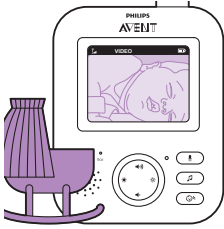

Коли активовано режим VIDEO, екран залишається ввімкнутим і можна постійно бачити дитину. Усі звуки передаються безпосередньо на батьківський блок.

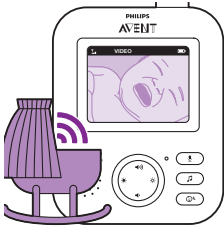

Примітка. Установіть для рівня чутливості значення Very High (Дуже високий), щоб постійно чути звуки на батьківському блоці. Докладніше див. у розділі "Рівень чутливості".

Режим AUDIO

- 1 Натисніть кнопку зміни режиму на боковій панелі батьківського блока, щоб увімкнути режим AUDIO.

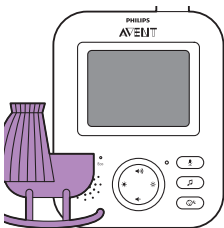

Коли активовано режим AUDIO, дисплей на батьківському блоці вимикається. Через 3 секунди дисплей повністю вимкнеться й рядок стану зникне.

Примітка. Коли дисплей вимкнено, рядок стану не видно.

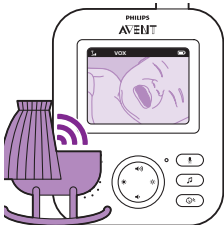

Примітка. Якщо світиться індикатор зв'язку, це означає, що батьківський блок увімкнуто й підключено до дитячого.

Примітка. Установіть для рівня чутливості значення Very High (Дуже високий), щоб постійно чути звуки на батьківському блоці. Докладніше див. у розділі "Рівень чутливості".

Усі звуки безперервно передаються на батьківський блок. Якщо дитина заплаче, дисплей на батьківському блоці залишиться вимкнутим. Однак зареєстровані дитячим блоком звуки передаватимуться на батьківський.

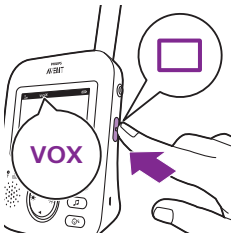

Режим VOX

- 1 Натисніть кнопку зміни режиму на боковій панелі батьківського блока, щоб увімкнути режим VOX.

Примітка. Коли дисплей увімкнуто, вибраний режим відображається в рядку стану. Коли дисплей вимкнуто, рядок стану не видно.

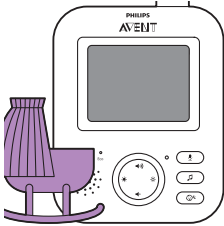

Якщо активовано режим VOX і протягом 20 секунд не вловлено жодного звука, дисплей і звук на батьківському блоці вимикаються.

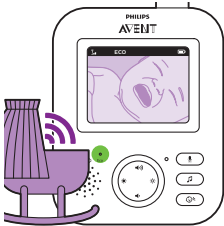

Коли дитячий блок вловлює звук, дисплей і звук на батьківському блоці миттєво вмикаються. Звуки передаються на батьківський блок, а індикатори рівня звуку світяться зеленим.

Примітка. Рівень звуку в дитячій кімнаті, мінімально необхідний для ввімкнення звуку та дисплея, визначається настройками чутливості.

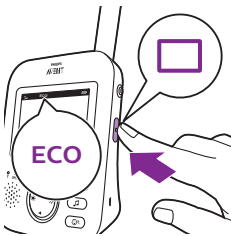

Режим ECO

- 1 Натисніть кнопку зміни режиму на боковій панелі батьківського блока, щоб увімкнути режим ECO.

Примітка. Коли дисплей увімкнуто, вибраний режим відобразиться в рядку стану. Коли дисплей вимкнуто, рядок стану не видно.

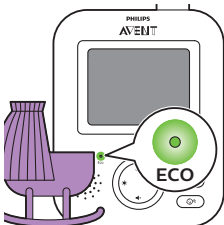

Якщо активовано режим ECO й протягом 20 секунд не вловлено жодного звука, дисплей і звук на батьківському блоці вимикаються. Індикатор ECO світиться зеленим, повідомляючи про те, що активовано режим ECO. У режимі ECO дисплей і передавання звуків вимкнено.

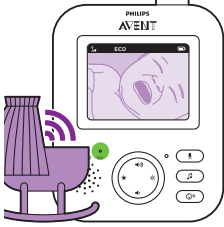

Коли дитячий блок вловлює звук, дисплей і звук на батьківському блоці миттєво вмикаються. Звуки передаються на батьківський блок, а індикатори рівня звуку світяться зеленим.

Примітка. Рівень звуку в дитячій кімнаті, мінімально необхідний для ввімкнення звуку та дисплея, визначається настройками чутливості..

Колискові

Увімкнути функцію колискової можна як із батьківського, так і з дитячого блока.

Щоб увімкнути функцію колискової з батьківського блока, виконайте вказані нижче дії.:

Вибір колискової

- 1 Щоб відкрити меню колискових, натисніть кнопку колискової на батьківському блоці.

Примітка. Якщо натиснути кнопку колискової при вже відкритому меню колискових, меню закриється.

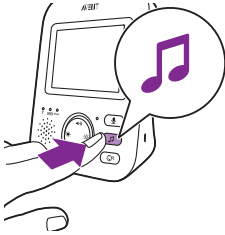

- 2 Щоб відкрити список колискових, натисніть кнопку-джойстик у її правій частині..

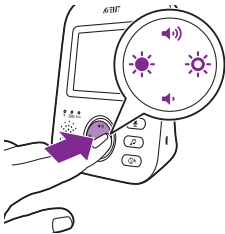

- 3 Щоб прокрутити список колискових, натискайте кнопку-джойстик у її нижній або верхній частині.

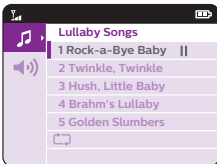

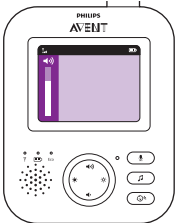
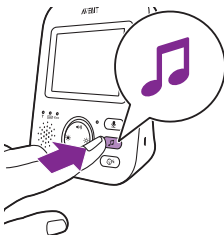

- 4 Щоб запустити вибрану колискову, натисніть кнопку-джойстик у її правій частині.
Щоб призупинити колискову, повторно натисніть кнопку-джойстик у її правій частині.
- 5 У рядку стану на батьківському блоці відображається кількість колискових, які вже програвалися та повторювалися.

Коліскова зазвучить на дитячому блоці та повторюватиметься протягом приблизно 15 хвилин.

Порада. Щоб програти всі наявні колискові, виберіть останній пункт списку.

- 6 Щоб програти іншу колискову, прокрутіть список за допомогою кнопки-джойстика та виберіть потрібну пісню зі списку. Щоб запустити її, натисніть кнопку-джойстик у її правій частині.
- 7 Щоб зупинити відтворення пісні, натисніть кнопку колискової на батьківському блоці та призупиніть пісню, ще раз натиснувши кнопку-джойстик у її правій частині.

Гучність колискової

- 1 Щоб відкрити меню колискових, натисніть кнопку колискової на батьківському блоці. Натисніть кнопку-джойстик зліва, а потім знизу та виберіть потрібний рівень гучності в меню колискових. Щоб налаштувати гучність колискової, натисніть кнопку-джойстик у її правій частині.
- 2 Щоб відрегулювати гучність, натискайте кнопку-джойстик у її верхній або нижній частині.
- 3 Щоб зупинити відтворення пісні, натисніть кнопку колискової на батьківському блоці та призупиніть пісню, ще раз натиснувши кнопку-джойстик у її правій частині.

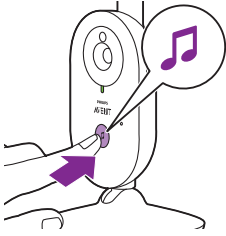

Щоб увімкнути функцію колискової на дитячому блоці, натисніть розташовану на ньому кнопку ввімкнення/вимкнення колискової.



Остання вибрана на батьківському блоці колискова зазвучить на дитячому блоці й повторюватиметься протягом приблизно 15 хвилин.

Щоб зупинити колискову на дитячому блоці, натисніть розташовану на ньому кнопку ввімкнення/вимкнення колискової.

Зворотний зв'язок



Щоб поговорити з дитиною, можна скористатися кнопкою зворотного зв'язку на батьківському блоці.

- 1 Натисніть і утримуйте кнопку зворотного зв'язку на батьківському блоці.
- 2 Чітко говоріть у мікрофон, розташований на передній панелі батьківського блока, з відстані 15–30 см.

Коли кнопку зворотного зв'язку натиснуто, установлюється звуковий зв'язок із дитячим блоком. На дисплеї батьківського блока з'явиться піктограма зворотного зв'язку, яка повідомляє про встановлений зв'язок.

- 3 По завершенні розмови відпустіть кнопку зворотного зв'язку.



Примітка. Коли кнопку зворотного зв'язку натиснуто, батьківський блок не може відтворювати звуки з дитячого блока.

Чутливість

Рівень чутливості дитячого блока визначає, що саме ви почуєте з батьківського блока. Якщо встановлено високий рівень чутливості, буде чути багато звуків, зокрема приглушені фонові. Якщо встановлено низький рівень чутливості, буде чути лише гучні звуки.

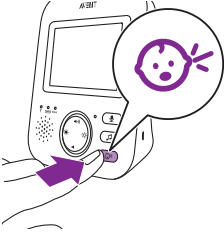

1 Натисніть кнопку чутливості, щоб перейти до рівнів чутливості.

Примітка. Якщо натиснути кнопку чутливості знову, ви вийдете з меню.

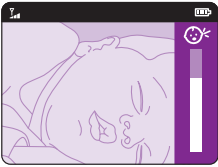

2 Щоб вибрати рівень чутливості, натискайте кнопку-джойстик у її верхній або нижній частині.



Якщо малюк видає лише приглушені звуки, на батьківському блоці слід установити високий рівень чутливості.



Що гучніші звуки видає дитина, то нижчий рівень чутливості можна встановлювати на батьківському блоці.

Примітка. Якщо для рівня чутливості вибрано значення Very High (Дуже високий), у режимах AUDIO та VIDEO постійно чутимуться ті чи інші звуки. В іншому разі тихі звуки ігноруватимуться.

Порада. Рівень чутливості можна відрегулювати так, що ви завжди чутимете свого малюка без будь-яких сторонніх звуків. Якщо присутній значний фоновий шум, знизьте чутливість до такого рівня, щоб цей шум не було чутно через батьківський блок.

Фіксатор на пояс

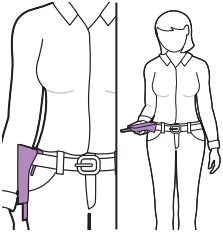

Батьківський блок можна носити із собою в будинку та за його межами, якщо приєднати його до ременя або пояса за допомогою фіксатора. Це дає змогу спостерігати за дитиною й вільно пересуватися будинком.

Примітка. Тепер дисплей перевернуто догори дном, що дає змогу бачити дитину на екрані, просто підійнявши батьківський блок догори.

Чищення та догляд

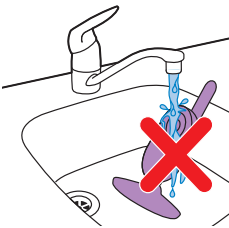

Увага. Не занурюйте батьківський, дитячий блок і адаптери живлення у воду й не мийте їх під краном.



Увага. Не використовуйте жодних розпилювачів чи рідких засобів для чищення.

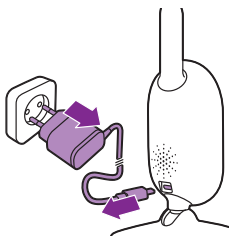

- 1 Вимкніть дитячий блок, від'єднайте адаптер живлення від дитячого блока, а потім вийміть адаптер із розетки.

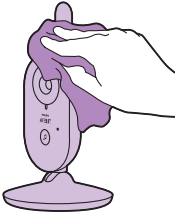

2 Протріть дитячий блок сухою ганчіркою.

Примітка. Сліди від пальців чи бруд на об'єктиві дитячого блока можуть вплинути на якість зображення з камери. Не торкайтеся пальцями об'єктива.

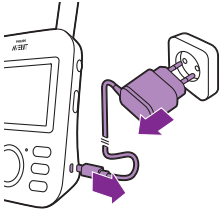

3 Вимкніть батьківський блок, від'єднайте адаптер живлення від батьківського блока, а потім вийміть адаптер із розетки.



4 Протріть батьківський блок сухою ганчіркою.

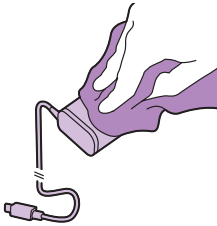

5 Адаптери чистьте сухою ганчіркою.

Зберігання

Якщо ви не збираєтеся користуватися системою контролю за дитиною протягом тривалого часу, зберігайте батьківський блок, дитячий блок і адаптери в прохолодному сухому місці.

Замовлення приладдя

Щоб придбати аксесуари чи запасні частини, відвідайте веб-сайт www.philips.com/parts-and-accessories або зверніться до дилера Philips. Ви також можете звернутися до Центру обслуговування клієнтів

Philips у своїй країні (контактну інформацію шукайте в гарантійному талоні).

Утилізація



- Цей символ означає, що поточний виріб не підлягає утилізації зі звичайними побутовими відходами (згідно з директивою ЄС 2012/19/EU).



- Цей символ означає, що виріб містить вбудовану акумуляторну батарею, яку не можна утилізувати зі звичайними побутовими відходами (Директива 2006/66/EC). Віднесіть виріб в офіційний пункт прийому чи до сервісного центру Philips, щоб спеціалісти вийняли з нього акумуляторну батарею.
- Дотримуйтеся правил роздільного збору електричних і електронних пристроїв, а також звичайних і акумуляторних батарей у Вашій країні. Належна утилізація допоможе запобігти негативному впливу на навколишнє середовище та здоров'я людей.

Виймання акумуляторної батареї

Примітка. Наполегливо радимо вам доручити виймання акумуляторної батареї спеціалісту.

Виймайте акумуляторну батарею, лише якщо хочете утилізувати пристрій. Перш ніж вийняти батарею, перевірте, чи вона повністю розряджена. Акумуляторною батареєю обладнаний лише батьківський блок.

Порядок дій

- 1 Вийміть 2 гумові ніжки знизу батьківського блока, щоб отримати доступ до гвинтів.
- 2 Викрутіть 2 гвинти знизу батьківського блока.
- 3 Поставте антену у вертикальне положення та викрутіть гвинт на задній панелі.
- 4 Вставте викрутку між передньою та задньою частинами корпусу та відділіть їх одну від одної.
- 5 Від'єднайте з'єднувальний кабель батареї (чорно-біло-червоний).
- 6 Викрутіть 4 гвинти з тримача батареї.
- 7 Витягніть батарею.

Гарантія та підтримка

Якщо вам необхідна інформація чи підтримка, відвідайте веб-сайт www.philips.com/support або прочитайте гарантійний талон.

Часті запитання

У цьому розділі розглядаються основні проблеми, які можуть виникнути під час використання пристрою. Якщо наведена нижче інформація не допоможе вирішити проблему, перегляньте список поширених запитань на сайті www.philips.com/support або зверніться до Центру обслуговування клієнтів у своїй країні.

ПРАВИЛА ВИКОРИСТАННЯ/ПІДКЛЮЧЕННЯ БЛОКІВ

Запитання	Відповідь
Чому після ввімкнення дитячого блока не засвічується відповідний індикатор?	Можливо, дитячий блок не приєднано до електромережі. Приєднайте дитячий блок до мережі. Щоб установити зв'язок із батьківським блоком, посуňte перемикач "Увімк./вимк." дитячого блока в положення ON (УВІМК.).
Чому батьківський блок не заряджається після його підключення до електромережі?	Можливо, адаптер не приєднано до мережі належним чином. Перевірте, чи адаптер правильно вставлений у розетку.
	Можливо, батьківський блок уже повністю заряджений. Коли акумуляторна батарея повністю заряджена, а пристрій підключено до електромережі, індикатор батареї світиться зеленим.
Чому дитячий блок не заряджається після його підключення до електромережі?	Дитячий блок не має функції зарядження. Дитячий блок працює, тільки коли його підключено до електромережі.
Чому не вдається встановити зв'язок? Чому час від часу зв'язок втрачається? Чому переривається звук?	Можливо, дитячий і батьківський блоки розташовані на межах робочого діапазону або на їх роботу впливають інші бездротові пристрої з робочою частотою 2,4 ГГц. Розташуйте пристрої в інших місцях, зменште відстань між блоками або вимкніть інші бездротові пристрої з робочою частотою 2,4 ГГц (ноутбуки, мобільні телефони, мікрохвильові печі тощо). Для відновлення зв'язку між блоками знадобиться до 10 секунд.
	Якщо зв'язок втрачено, батьківський блок видаватиме звукове попередження (3 короткі сигнали кожні 20 секунд).
	Дитячий і батьківський блоки, можливо, розташовані надто близько один до одного. Щоб уникнути перешкод, тримайте їх на відстані принаймні 1,5 метра один від одного.
Що станеться під час збою в електропостачанні?	Оскільки в батьківський блок вбудовано акумуляторну батарею, він працюватиме, доки є заряд. Однак дитячий блок припиняє свою роботу миттєво, оскільки він не має акумуляторної батареї та працює виключно від електромережі. Якщо зв'язок із дитячим блоком втрачено, на батьківському блоці лунає звуковий сигнал. Коли живлення дитячого блока відновлено, зв'язок між ним і батьківським блоком установлюється автоматично.

ПРАВИЛА ВИКОРИСТАННЯ/ПІДКЛЮЧЕННЯ БЛОКІВ

Чому час зарядження батьківського блока може перевищувати 3 години?	Можливо, під час зарядження батьківський блок увімкнутий. Вимикайте батьківський блок під час заряджання. Якщо дисплей батьківського блока постійно ввімкнутий, заряджання триватиме довше.
Чому потрібно тримати дитячий блок і його кабель на відстані принаймні 1 метр від дитини?	Щоб усунути загрозу задушення дитини кабелем і щоб звук вловлювався оптимально, завжди встановлюйте дитячий блок і його кабель на відстані принаймні 1 метр від дитини.
У чому полягає відмінність між різними режимами роботи батьківського блока: VIDEO, AUDIO, VOX і ECO?	Пояснення щодо доступних режимів роботи системи контролю за дитиною див. нижче.
	* Режим VIDEO: дисплей і звук на батьківському блоці завжди ввімкнено.
	* Режим AUDIO: увімкнено тільки звук. Якщо ввімкнута режим AUDIO, дисплей на батьківському блоці вимикається. Якщо світиться індикатор зв'язку, це означає, що батьківський блок увімкнено і підключено до дитячого. Рекомендації лише для моделі SCD630. Коли дитячий блок вловлює звуки, розташовані над дисплеєм батьківського блока індикатори рівня звуку світяться зеленим. Комунікація з дитячим блоком здійснюється за допомогою кнопок зворотного зв'язку, коліскової, меню та чутливості.
	* Режим VOX: якщо протягом 20 секунд не вловлено жодного звуку (зокрема, через низький рівень чутливості), дисплей і звук на батьківському блоці вимикаються. Дисплей і звук миттєво активуються, щойно дитина заплоче й рівень звуку досягне встановленого значення чутливості. Коли гучність звуку стане нижчою за встановлене значення, відео залишиться ввімкнутим іще протягом 20 секунд. Якщо натиснути кнопку керування яскравістю або гучністю, пристрій показуватиме відео приблизно 5 секунд. Доступне також меню коліскових.
	* Режим ECO: дисплей і звук на батьківському блоці вимикаються, якщо протягом 20 секунд не вловлено жодного звуку. У режимі ECO знижується споживання енергії, коли дитина спокійна. Водночас ви залишаєтеся на зв'язку з нею. У режимі ECO світлодіодний індикатор ECO світиться зеленим і комунікація з пристроєм можлива різними способами. У режимі ECO батьківський блок кожні 2 секунди перевіряє зв'язок із дитячим за допомогою ring-запитів (не підтримує радіозв'язок постійно). Таким чином, у режимі ECO дитячий блок також споживатиме менше енергії.
Як увімкнути нічник?	Щоб увімкнути нічник, натисніть кнопку "Увімк./Вимк." нічника на дитячому блоці. Керувати нічником із батьківського блока неможливо. Нічник не вимикається автоматично. Щоб вимкнути його, знову натисніть кнопку "Увімк./Вимк." нічника на дитячому блоці.

ПРАВИЛА ВИКОРИСТАННЯ/ПІДКЛЮЧЕННЯ БЛОКІВ

Як перезапустити батьківський блок?	Щоб перезапустити батьківський блок, одночасно натисніть кнопку "Увімк./Вимк." і розташовану на передній панелі батьківського блока круглу кнопку-джойстик у її нижній частині. Утримуйте ці кнопки протягом 1 секунди. Батьківський блок вимкнеться. Щоб увімкнути батьківський блок знову, натисніть кнопку "Увімк./Вимк.". Збережені в пам'яті батьківського блока дані, як-от користувацький режим, вибрана колискова, налаштування яскравості, гучності, масштабу й вібрації, втрачено не буде.
-------------------------------------	--

ІНДИКАЦІЯ НА БАТЬКІВСЬКОМУ БЛОЦІ

Запитання	Відповідь
Індикатор акумуляторної батареї на батьківського блоці світиться червоним. Що робити?	Батарея розряджена. Якщо не підключити батьківський блок до електромережі, коли індикатор батареї світиться червоним і лунає звуковий сигнал, приблизно через 60 хвилин пристрій вимкнеться. Зменште яскравість екрана та/або гучність звуку, щоб знизити споживання енергії, і підключіть батьківський блок до електромережі за допомогою адаптера живлення (див. розділ "Підготовка до використання").
Чому батьківський блок подає сигнали?	Система контролю за дитиною видає відповідні звуки, щоб повідомити про певну проблему. 1 звуковий сигнал: батьківський блок вимкнуто. 1 звуковий сигнал кожні 20 секунд протягом перших 3 хвилин, а потім щохвилини: акумуляторна батарея батьківського блока розряджена. 2 коротких сигнали кожні 20 секунд: температура в дитячій кімнаті вийшла за встановлені користувачем межі, на екрані батьківського блока відображається піктограма температури (тільки для моделі SCD630). 3 коротких сигнали кожні 20 секунд: зв'язок між дитячим і батьківським блоками втрачено, на екрані батьківського блока відображається відповідна піктограма, а індикатор зв'язку світиться червоним.
Якому стану акумуляторної батареї відповідають зелений, оранжевий і червоний кольори індикатора батареї, а також що означає, коли він взагалі не світиться?	Якщо батьківський блок підключено до електромережі, кольори індикатора стану батареї мають такі значення. * Зелений: батарея повністю заряджена. * Оранжевий: батарея заряджається.

ІНДИКАЦІЯ НА БАТЬКІВСЬКОМУ БЛОЦІ

Якщо батьківський блок не підключено до електромережі, кольори індикатора стану батареї мають такі значення.

* Червоний: батарея майже розрядилася (залишилося менше 10 % заряду).

* Індикатор не світиться: батьківський блок не підключено до електромережі.

ШУМ/ЗВУК

Запитання	Відповідь
Чому батьківський і/або дитячий блок видають пронизливий звук?	Можливо, батьківський і дитячий блоки розташовані занадто близько один до одного. Відстань між батьківським і дитячим блоками має становити принаймні 2,5 метра.
	Можливо, встановлено надто високий рівень гучності батьківського блока. Зменште гучність батьківського блока.
	Відомості про звукові сигнали батьківського блока можна знайти у відповідях на найпоширеніші запитання в розділі "Чому батьківський блок подає сигнали?"
Як можна вимкнути звук?	Щоб вимкнути звук пристрою, натискайте кнопку-джойстик у її нижній частині. Коли шкала гучності на дисплеї стане порожньою, звук вимкнеться.
Чому я не чую звуку або плач дитини?	Можливо, на батьківському блоці встановлено надто низький рівень гучності або вимкнено звук. Щоб збільшити гучність, натискайте кнопку-джойстик у її верхній частині.
	Можливо, звук на батьківському блоці вимкнено. Щоб увімкнути його, натисніть кнопку-джойстик у її верхній частині потрібну кількість разів.
	Рівень чутливості занижений. Збільште чутливість за допомогою меню на батьківському блоці.
	Можливо, дитячий блок розташований занадто далеко від дитини. Щоб звук вловлювався оптимально, розташуйте дитячий блок на відстані не більше 1,5 метра від дитини. Але не ближче ніж на 1 метр від дитини, інакше може виникнути загроза задушення шнуром електроживлення.
Чому батьківський блок надто швидко реагує не тільки на звуки, які видає дитина, а й на інші?	Дитячий блок вловлює також інші звуки, крім тих, що видає дитина. Перемістіть дитячий блок ближче до дитини, але відстань між блоком і дитиною має бути не менше 1 метра.
	Можливо, встановлено надто високий рівень чутливості. Якщо дитина видає лише приглушені звуки, потрібно збільшити рівень чутливості. Але що гучніші звуки видає дитина, то нижчий рівень чутливості можна встановлювати. Чутливість системи контролю за дитиною можна відрегулювати за допомогою меню батьківського блока.

ШУМ/ЗВУК

Чому батьківський блок дзижить?	Перешкоди можуть з'являтися, якщо батьківський блок розташовано поза межами робочого діапазону дитячого блока. Перешкоди також можливі, коли між батьківським і дитячим блоками надто багато стін або перекриттів або коли ввімкнуто інші безпроводові пристрої (наприклад, мікрохвильова піч або маршрутизатор Wi-Fi) з робочою частотою 2,4 ГГц.
	Покладіть батьківський блок в інше місце, ближче до дитячого, або вимкніть зайві безпроводові пристрої.
	Якщо ця інформація не допомогла вирішити проблему, див. інші відповіді на найпоширеніші запитання в розділі "Чому батьківський і/або дитячий блок видають пронизливий звук?"
Як довго гратиме колискова на дитячому блоці?	Вибрана колискова постійно повторюватиметься протягом приблизно 15 хвилин. Якщо потрібно програти всі наявні пісні, виберіть останній пункт у списку колискових.
Як збільшити гучність колискової?	Гучність колискової можна відрегулювати на батьківському блоці, але не на дитячому. Щоб відкрити меню колискових і відрегулювати гучність, натисніть кнопку колискової на батьківському блоці.

ЧАС РОБОТИ/РОБОЧИЙ ДІАПАЗОН

Запитання	Відповідь
Чому фактичний робочий діапазон системи контролю за дитиною набагато менший за вказаний у посібнику користувача?	Указаний робочий діапазон у 300 метрів дійсний лише на відкритому просторі й на лінії прямого бачення. Залежно від оточення та інших факторів, які можуть створювати перешкоди, робочий діапазон може бути меншим (див. таблицю в розділі, присвяченому розміщенню батьківського та дитячого блоків).
	У приміщенні робочий діапазон становить до 50 метрів. Але він також може бути обмежений кількістю й типом стін і/або перекриттів між батьківським і дитячим блоками.
Батьківський блок має працювати від акумуляторної батареї до 10 годин. Чому мій батьківський блок працює менше?	Можливо, встановлено надто високий рівень яскравості дисплея, тому батьківський блок споживає багато енергії. Зменште яскравість дисплея батьківського блока.
	При постійно ввімкнутому відеодисплеї батьківський блок споживає багато енергії. Щоб збільшити час автономної роботи пристрою, у меню на батьківському блоці ввімкніть режим AUDIO, VOX або ECO (див. розділ "Функції": підрозділ "Режим AUDIO", "Режим VOX" або "Режим ECO").
	Можливо, встановлено надто високий рівень гучності, тому батьківський блок споживає багато енергії. Зменште гучність батьківського блока.

ЧАС РОБОТИ/РОБОЧИЙ ДІАПАЗОН

Як і в будь-якого іншого електропристрою з можливістю перезаряджання, ємність акумуляторної батареї з часом зменшується.

ВІДЕОДИСПЛЕЙ**Запитання****Відповідь**

Чому на батьківському блоці перешкоди?

Перешкоди можуть з'являтися, якщо батьківський блок розташований поза межами робочого діапазону дитячого блока. Перешкоди також можливі, коли між батьківським і дитячим блоками надто багато стін або перекриттів або коли ввімкнено інші безпроводові пристрої (наприклад, мікрохвильова піч або маршрутизатор Wi-Fi) з робочою частотою 2,4 ГГц.

Чому відеодисплей на батьківському блоці мерехтить?

Покладіть батьківський блок в інше місце, ближче до дитячого, або вимкніть зайві безпроводові пристрої.

Можливо, потрібно зарядити акумуляторну батарею батьківського блока.

Чому на відеодисплеї немає зображення, незважаючи на те, що індикатор зв'язку світиться зеленим?

Можливо, батьківський блок працює в режимі AUDIO, VOX або ECO. Щоб вибрати потрібний режим (див. 'Режими'), натисніть кнопку зміни режиму з правого боку батьківського блока.

Чому зображення на відеодисплеї нечітке?

Можливо, встановлено занижений рівень яскравості. Збільште яскравість дисплея за допомогою кнопки-джойстика, розташованої посередині батьківського блока.

Можливо, об'єкти дитячого блока брудний. Протріть об'єкти сухою ганчіркою.

Можливо, дитячий блок розташований занадто далеко від дитини. Щоб якість зображення була оптимальною, розташуйте дитячий блок на відстані не більше 1,5 метра від дитини. Але не ближче ніж на 1 метр від дитини, інакше може виникнути загроза задушення шнуром електроживлення.

Кріплення на стіні

Інструкції з друкування

Надрукуйте цю сторінку в масштабі 100 % і скористайтеся шаблоном, щоб точно позначити розташування отворів для гвинтів на стіні.

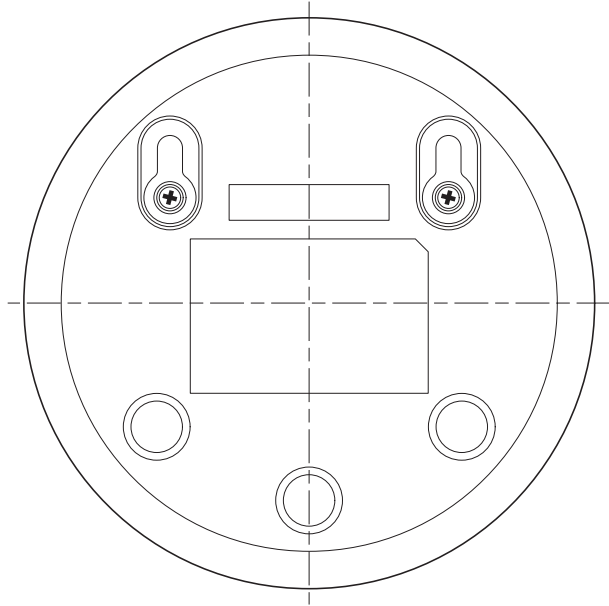

Кіріспе

Осы затты сатып алуыңызбен құттықтаймыз және Philips Avent компаниясына қош келдіңіз! Philips Avent ұсынған қолдау көрсету қызметін толықтай қолдану үшін, өнімді www.philips.com/welcome сайтында тіркеңіз. Philips AVENT бейне монитормы тәулік бойы қолдаумен қамтамасыз етіп, нәрестені күндіз де, түнде де үйдің кез келген жерінен қадағалауға мүмкіндік береді. Ең соңғы сандық технология кристалды таза дыбыспен қамтамасыз етеді және нәрестенің бейнесін барынша анық етіп көрсетеді. Осының арқасында нәресте бөлмесіне кіріп, оның ұйқысын бұзбай-ақ нәрестенің қауіпсіздікте екеніне көз жеткізуге мүмкіндігіңіз болады.

Жалпы сипаттама

- 1 Ата-ана бөлігі
- 2 Дисплей
- 3 ECO шамы
- 4 Батарея күйінің шамы
- 5 Байланыс шамы
- 6 Динамик
- 7 Басқару түймесі (мәзір навигациясы/дыбыс деңгейі/ашықтық)
- 8 Сезімталдық түймесі
- 9 Бесік жыры түймесі
- 10 Қайта сөйлеу түймесі
- 11 Кіші ашаға арналған розетка
- 12 Режим түймесі
- 13 Қосу/өшіру түймесі
- 14 Антенна
- 15 Белдік қыстырғышы
- 16 Нәресте бөлігі
- 17 Камера
- 18 Бесік жыры қосу/өшіру түймесі
- 19 Қосу/өшіру сырғытпасы
- 20 Антенна
- 21 Динамик
- 22 Кіші ашаға арналған розетка
- 23 Қабырғаға бекіту тесіктері
- 24 Адаптер (2x)
- 25 Бұрандалар

Маңызды қауіпсіздік ақпараты - Қосымша пайдалану құжаттамасын

Құралды қолданбастан бұрын осы маңызды ақпаратты мұқият оқып шығып, оны келешекте қарау үшін сақтап қойыңыз.

МАҢЫЗДЫ

Бұл нәресте монитормы тек көмекші құрал ретінде ғана жасалған. Ол жауапкершілікті және орнықты ересек бақылауын алмастыра алмайды, оны бұл мақсатпен қолдануға болмайды.

Нәрестені ешқашан үйде жалғыз қалдырмаңыз. Өрқашан нәрестеге қарайтын адамның болатынын тексеріңіз және оның қажеттіліктеріне мән беріңіз.

Бас тарту

Бұл нәресте мониторын өз тәуекеліңізбен пайдаланатыныңызды ескеріңіз. Koninklijke Philips N.V. және оның еншілес компаниялары осы нәресте мониторының жұмысы үшін және оны пайдалануыңыз үшін жауапты емес, сондықтан осы нәресте мониторын пайдалануыңызға қатысты ешқандай жауапкершілікті өзіне алмайды.

Қауіпті жағдайлар

- Нәресте мониторының ешқандай бөлігін суға немесе басқа сұйықтыққа батыруға болмайды. Құралды су немесе басқа сұйықтық тамып не шашырап кететін жерге қоюға болмайды. Нәресте мониторын дымқыл немесе суға жақын жерге қоймаңыз.
- Нәресте мониторының үстіне ешнәрсе қоймаңыз және оны жаппаңыз. Ешқандай желдету саңылауларын қалқаламаңыз. Өндіруші нұсқауларына сай орнатыңыз.
- Сымдар тұншығу қаупін тудырады. Сымдарды балалардан аулақ ұстаңыз (1 метрден/3,5 футтан көбірек алыс). Ешқашан нәресте бөлігін нәрестенің төсегіне немесе ойнау алаңына қоймаңыз.



Абайлаңыз

- Құралды қоспас бұрын, адаптерде көрсетілген кернеу жергілікті розетканың кернеуіне сәйкес келетінін тексеріңіз.
- Адаптердің ешбір бөлігін өзгертпеңіз немесе кеспеңіз, бұл қауіпті жағдайды тудырады.
- Тек осыған қосымша берілген адаптерді ғана қолданыңыз.
- Адаптер зақымдалған жағдайда, қауіпті жағдай туғызбас үшін, оны тек түпнұсқасымен ауыстыру керек.
- Бақылау астында болса не құрылғыны қауіпсіз пайдалану туралы нұсқаулар алған болса және байланысты қауіптерді түсінсе, бұл құрылғыны 8 және одан жоғары жастағы балаларға және дене, сезу немесе ақыл-ой қабілеттері кем немесе тәжірибесі мен білімі жоқ адамдарға пайдалануға болады. Балалар құралмен ойнамауы керек. Тазалау мен пайдаланушыға техникалық қызмет көрсету қызметтерін бақылаусыз балаларға орындауға болмайды.
- Қуат сымның әсіресе аша ұштарын, электр розеткаларын және олардың құралдан шығатын жерлерін басылып немесе қысылып қалудан қорғаңыз.
- Нәресте бақылаушысын оның сымы есікті немесе өтетін жерді бөгемейтіндей етіп орнатыңыз. Егер нәресте мониторын үстелге немесе аласа корпус үстіне қойсаңыз, желілік шнур үстел немесе шкаф шетінде салбырап тұрмауы керек. Сымның еденде шалынып қалу қаупін тудыратындай етіп жатпағанын тексеріңіз.
- Орауыш материалдарды (пакетті, картон буферді, т.б.) балалардан алшақ қойыңыз. Олар ойыншық емес.
- Электр тогы соғылуын болдырмау үшін нәресте құрылғысы немесе ата-ана құрылғысы корпусын ашпаңыз.

Абайлаңыз

- Құрылғыны 0°C (32°F) және 40°C (104°F) арасындағы температурада пайдаланыңыз.
- Құралды радиаторлар, жылытқыштар, пештер немесе жылу шығаратын басқа құрылғылар (күшейткіштерді қоса) сияқты жылу көздеріне жақын орнатпаңыз.
- Адаптерлерді, тығындарды және электр сымын өңдеу кезінде қолдарыңыздың құрғақ екендігін тексеріңіз.
- Нәресте құрылғысындағы, ата-ана құрылғысындағы және қуат адаптеріндегі барлық талап етілетін белгілер нәресте құрылғысы, ата-ана құрылғысы және қуат адаптері астында орналасқан.

Стандарттарға сәйкестігі

- Бұл өнім Еуропалық қауымдастықтың радио кедергілеріне қойылатын талаптарына сай.
- Philips Consumer Lifestyle осы арқылы осы нәресте монитормы 2014/53/EU (FHSS: жиілік ауқымы 2.4GHz, максималды радиожилік қуаты: 100 mW EIRP) директивасының негізгі талаптарына және басқа тиісті ережелеріне сай екенін мәлімдейді. EC сәйкестік туралы мәлімдемесінің (DoC) көшірмесі желіде мына мекенжайда бар: www.philips.com/support.



Электромагниттік өрістер (ЭМӨ)

Бұл Philips құрылғысы электромагниттік өрістерге қатысты барлық қолданыстағы стандарттар мен ережелерге сәйкес келеді.

Пайдалануға дайындау

Нәресте бөлігі

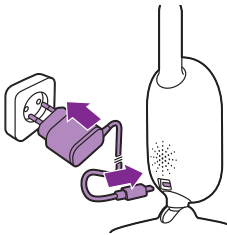

Қуат адаптерін нәресте бөлігіне қосып, адаптерді қабырғадағы розеткаға қосыңыз.

Ата-ана бөлігі

Кірістірілген қайта зарядталатын литий ионды батареядағы ата-ана бөлігі. Ата-ана бөлігін зарядтау үшін төменгі қадамдарды орындау:

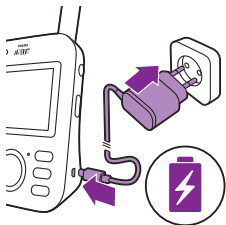

- 1 Кіші ашаны ата-ана бөлігіне қойып, адаптерді қабырға розеткасына қосыңыз.
 - Батарея күйінің индикаторы қызғылт сары түсте жанып, құрылғының зарядталып жатқанын көрсетеді.

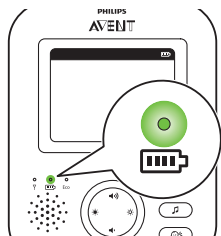

- Батарея толығымен зарядталғанда батарея күйінің көрсеткіші жасыл түспен үздіксіз жыпылықтайды.

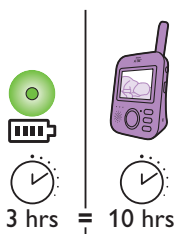

- Ата-ана бөлігін 3 сағат зарядтау кезінде бұны шамамен 10 сағат сымсыз пайдалануға болады.
- Егер ата-ана бөлігі зарядтау кезінде қосылса, зарядтау шамамен екі рет орын алады.

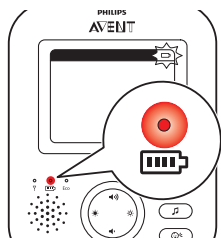

- Ата-ана бөлігінің қайта зарядталатын батареясының заряды төмен болса, батарея күйінің шамы қызыл түсте жыпылықтап, ата-ана бөлігінде дыбыстық сигнал шығады.
- Егер батарея толығымен босаса және ата-ана бөлігі электр тогына қосылмаса, ата-ана бөлігі автоматты түрде сөнеді және нәресте бөлігімен байланысын жоғалтады.

Ескерту: Кірістірілген қайта зарядталатын батареяны өнімнен алу мүмкін емес.

Ескерту: Батарея бірте-бірте және өте баяу, тіпті ата-ана бөлігі қосылмаған болса да, таусылады.

Кеңес: Батареяны үнемдеу үшін пайдаланбаған кезде ата-ана бөлігін өшіріңіз.

Ескерту: Толық түн ішінде ата-ана бөлігін қуат желісіне қосып пайдалану ұсынылады. Егер ата-ана бөлігінің батарея толық түн ішінде төмендесе, ата-ана бөлігінен дыбыстық сигнал шығып, сізді оятуы мүмкін.

Нәресте мониторын пайдалану

Ата-ана бөлігі мен нәресте бөлігін байланыстыру

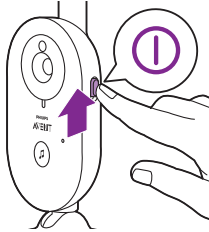

- 1 Нәресте бөлігіндегі қосу/өшіру сырғытпасын ON (Қосулы) күйіне қойыңыз.

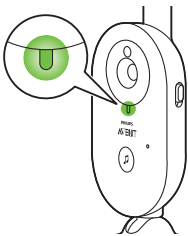

- 2 Нәресте бөлігі қосылған кезде нәресте бөлігіндегі қуат қосу шамы жасыл түсте жанады.

Ескерту: Нәресте бөлігіндегі қуат қосу шамы, тіпті, ата-ана бөлігімен байланыс орнатылмаса да үнемі жасыл болып жанады.

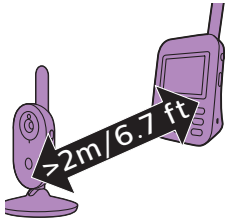

- 3 Акустикалық кері байланысты болдырмау үшін ата-ана бөлігі мен нәресте бөлігі бір-бірінен кемінде 2,5 метр/8,2 фут алыс болуын тексеріңіз.

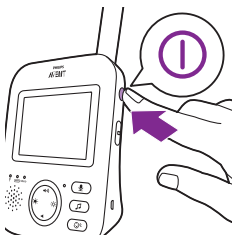

- 4 Ата-ана бөлігін қосу үшін ата-ана бөлігіндегі қосу/өшіру түймесін басыңыз.

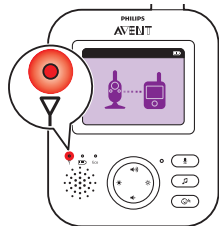

- Дисплей қосылса, байланыс кескіні дисплейде пайда болып, байланыс шамы қызыл түсте жанады. Ата-ана бөлігі нәресте бөлігін іздеуді бастайды.

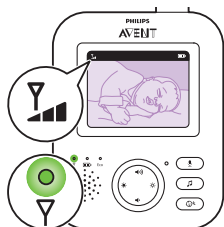

- Ата-ана бөлігі және нәресте бөлігі байланысқан кезде ата-ана бөлігіндегі байланыс шамы жасыл түсте жанып, бір немесе бірнеше жолақ дисплейде қосылады.

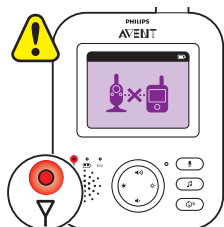

Ескерту: Ата-ана бөлігі мен нәресте бөлігі арасындағы байланысты орнату үшін кемінде 10 секунд уақыт керек.

Нәресте бөлігі өшірілген кезде ата-ана бөлігі ауқымнан тыс кескінді көрсетеді. Нәресте бөлігін міндетті түрде өшіру керек.

- Егер ешбір байланыс анықталмаса, байланыс шамы қызыл түсте жанып, ата-ана бөлігінен 20 секунд сайын қысқа дыбыстық сигнал шығады және ауқымнан тыс кескін дисплейде пайда болады.

Нәресте мониторын орнықтыру

Абайлаңыз! Нәресте бөлігінің сымы тұншығу қаупін тудырады. Нәресте бөлігі және оның шнуры нәрестеден 1 метр/3,5 фут алыс орналасқанын тексеріңіз. Ешқашан нәресте бөлігін нәрестенің төсегіне немесе ойнау алаңына қоймаңыз.

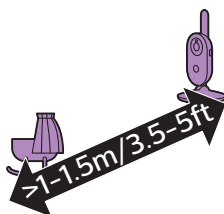

- 1 Оңтайлы дыбыс анықтауы үшін нәресте бөлігі нәрестеден 1,5 метр/5 фут қашықтықта екендігін тексеріңіз. Тұншығу қаупіне байланысты нәресте бөлігі мен сымын нәрестеден кемінде 1 метр/3,5 фут қашықтықта ұстаңыз.

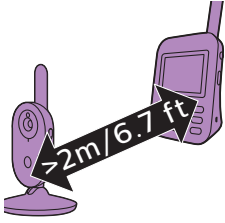

- 2 Ата-ана бөлігін нәресте бөлігі жұмыс жасайтын аймағына қойыңыз. Акустикалық жаңғырық болмас үшін, оның нәресте бөлігінен кем дегенде 2,5 метр/8,2 фут екендігін тексеріңіз.

Ескерту: 2,4 ГГц жиілікте жұмыс істейтін сымсыз телефонды, сымсыз бейнені, Wi-Fi желісін, микротолқынды пешті немесе Bluetooth функциясын пайдалансаңыз және ата-ана бөлігінде немесе нәресте бөлігінде кедергілер болса, ата-ана бөлігін кедергі жоқ болғанша жылжытыңыз.!

- 3 Нәресте бөлігін орналастырудың екі жолы бар
 а Нәресте бөлігін тұрақты, тегіс және көлденең жерге орнатыңыз.
 б Нәресте бөлігін қабырғаға берілген бұрандалармен бекітіңіз.

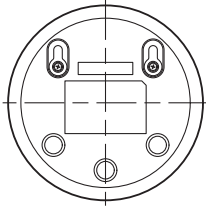
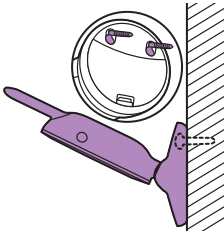

Keңес: Нәресте бөлігін қабырғаға бекітетін қабырға бекітпесі үлгісін (көріңіз 'Қабырға бекітпесі') осы пайдаланушы нұсқаулығы шетінен табуға болады.

Keңес: Қабырғада бұранда тесіктерінің дәл орнын белгілеу үшін берілген үлгіні пайдаланыңыз.

Keңес: нәрестенің төсегі немесе манежі жақсы шолуын алу үшін нәресте бөлігін жоғары деңгейге қойыңыз.

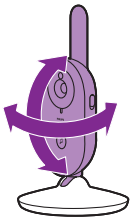

- 4 Нәресте бөлігін нәрестенің ең жақсы көрінуін қамтамасыз ететіндей реттеңіз. Қажетті жолға орналастыру үшін нәресте бөлігін бұруға болады.

Жұмыс жасау аймағы

Жұмыс ауқымы іште 50 метр /165 фут және сыртта 300 метр / 985 фут. Нәресте бақылаушысының жұмыс ауқымы кедергіге себеп болатын орталарға және факторларға байланысты әр түрлі болады. Сулы немесе дымқыл материалдар ауқымы 100% болған кезде кедергіге себеп болады.

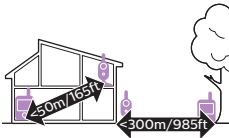

Құрғақ материалдар	Материалдар қалыңдығы	Байланысты жоғалту
Ағаш, гипс, картон, өйнек (металы жоқ, сым немесе қорғасын)	< 30 см (12 дюйм)	0-10%
Кірпіш, желімделген фанер	< 30 см (12 дюйм)	5-35%
Темірбетон	< 30 см (12 дюйм)	30-100%
Металл торлар мен кесектер	< 1 см (0,4 дюйм)	90-100%
Металл немесе алюминий беттері	< 1 см (0,4 дюйм)	100%

Мүмкіндіктер және параметрлер

Көлем

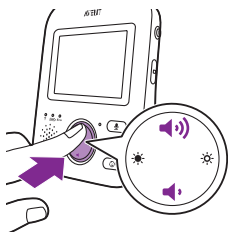

Ата-ана бөлігі динамигінің дыбыс деңгейін қажет деңгейге реттеуге болады.

- 1 Дыбыс деңгейін реттеу үшін басқару түймесінің жоғарғы немесе төменгі бөлігін басыңыз.

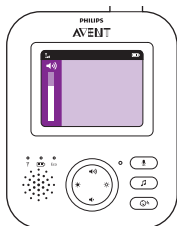

Keңес: Дыбыс деңгейі ағымдағы жағдайларға бейімделгенін тексеріңіз. Шұлы жағдайларда діріл дабылы қосылуы мүмкін.

Дисплейде дыбыс деңгейі жолағы көрсетіліп, таңдалған дыбыс деңгейін көрсетеді.

Ескерту: Егер дауыс деңгейі жоғары деңгейге орнатылған болса, онда ата-ана бөлігі көбірек қуат жұмсайды.

Ескерту: Дыбыс деңгейі минимумда болған кезде дыбыс деңгейі өшіріледі. Ата-ана бөлігі күй жолағында дыбысты өшіру белгішесін көрсетеді және ата-ана бөлігінен дабылдар және бейне ғана қабылдайсыз.

Ашықтық

Ата-ана бөлігі дисплей ашықтығын қажет деңгейге реттеуге болады.

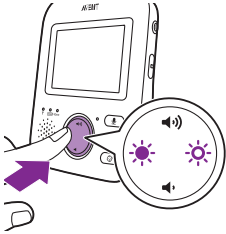

- 1 Ата-ана бөлігі дисплейінің ашықтығын реттеу үшін басқару түймесінің сол немесе оң бөлігін басыңыз.

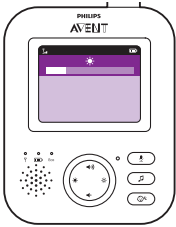

Дисплейде ашықтық жолағы көрсетіліп, таңдалған дисплей ашықтығын көрсетеді.

Ескерту: Егер ашықтық жоғары деңгейге орнатылған болса, онда ата-ана бөлігі көбірек қуат жұмсайды.

Режимдер

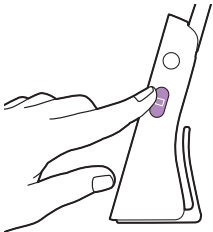

Осы нәресте мониториянда нәрестені бақылауға таңдалатын төрт түрлі режим бар: БЕЙНЕ, АУДИО, VOX және ECO.

Қосұлы нәресте мониториямен ата-ана бөлігінің бүйір жағындағы режим түймесін басумен 4 түрлі режим арасында ауыстыруға болады.

Таңдалған режим дисплейде көрсетіледі. Таңдалған режим күй жолағында көрсетіледі. Құрылғыны қосқан кезде соңғы пайдаланылған режим белсендіріледі.

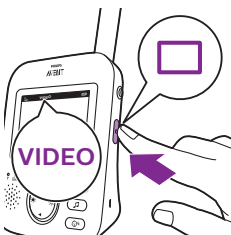

БЕЙНЕ режимі

БЕЙНЕ режимін таңдау үшін ата-ана бөлігінің бүйір жағындағы режим түймесін басыңыз.

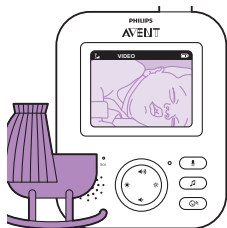

БЕЙНЕ режимі белсендірілгенде экран үнемі қосылып, нәрестені көре аласыз. Барлық дыбыстар тікелей ата-ана бөлігіне тасымалданады.

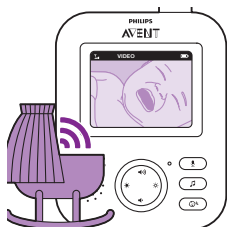

Ескерту: Ата-ана бөлігінде үздіксіз дыбысқа ие болу үшін сезгіштік деңгейін "өте жоғары" күйге орнатыңыз. Қосымша ақпарат үшін Сезгіштік деңгейі тарауын көріңіз.

АУДИО режимі

1 АУДИО режиміне ауыстыру үшін ата-ана бөлігінің бүйір жағындағы режим түймесін басыңыз.

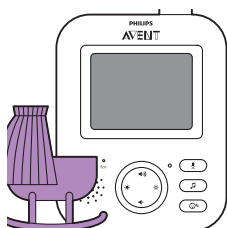

АУДИО режимі белсендірілгенде ата-ана бөлігінің дисплейі өшеді. 3 секундтан кейін дисплей толығымен өшіп, құй жолағы жойылады.

Ескерту: Дисплей өшкен кезде құй жолағы көрінбейді.

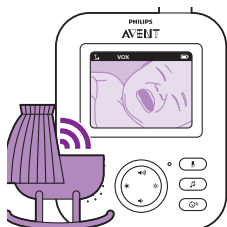

Ескерту: Байланыс шамы ата-ана бөлігі әлі қосұлы және нәресте бөлігіне қосылғанын көрсетеді.

Ескерту: Ата-ана бөлігінде үздіксіз дыбысқа ие болу үшін сезгіштік деңгейін "өте жоғары" күйге орнатыңыз. Қосымша ақпарат үшін Сезгіштік деңгейі тарауын көріңіз.

Барлық дыбыстар тұрақты түрде ата-ана бөлігіне тасымалданады. Егер нәресте дауысы қатты шықса, ата-ана бөлігінің дисплейі өшеді, бірақ нәресте бөлігімен анықталған дыбыстар ата-ана бөлігіне тасымалданады.

VOX режимі

- 1 VOX режиміне ауыстыру үшін ата-ана бөлігінің бүйір жағындағы режим түймесін басыңыз.



Ескерту: Дисплей қосылған кезде таңдалған режим күй жолағында көрсетіледі. Дисплей өшкен кезде күй жолағы көрінбейді.

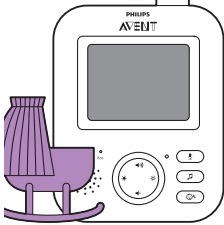

VOX режимі белсендірілгенде 20 секунд ішінде ешбір дыбыс анықталмаса, ата-ана бөлігінің дисплейі және дыбысы өшеді.

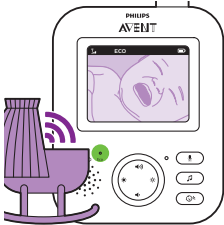

Нәресте бөлігімен дыбыс таңдалған кезде ата-ана бөлігінің дисплейі және дыбысы бірден қосылады. Дыбыстар ата-ана бөлігіне тасымалданады.

Ескерту: Дыбыс пен дисплейді белсендіретін минималды дыбыс деңгейі сезгіштік параметрімен анықталады.

ECO режимі

- 1 ECO режиміне ауыстыру үшін ата-ана бөлігінің бүйір жағындағы режим түймесін басыңыз.



Ескерту: Дисплей қосылған кезде таңдалған режим күй жолағында көрінеді. Дисплей өшкен кезде күй жолағы көрінбейді.

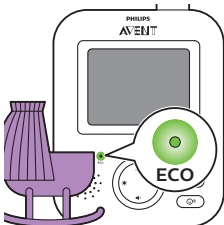

ECO режимі белсендірілгенде 20 секунд ішінде ешбір дыбыс анықталмаса, ата-ана бөлігінің дисплейі және дыбысы өшеді. ECO режимі белсендірілгенін көрсететін ECO шамы жасыл түсте жанады. ECO режимі барысында дисплей және дыбыс тасымалы өшеді.

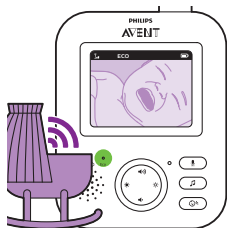

Нәресте бөлігімен дыбыс таңдалған кезде ата-ана бөлігінің дисплейі және дыбысы бірден қосылады. Дыбыстар ата-ана бөлігіне тасымалданады.

Ескерту: Дыбыс пен дисплейді белсендіретін минималды дыбыс деңгейі сезгіштік параметрімен анықталады.

Бесік жырлары

Бесік жыры мүмкіндігін ата-ана бөлігінен немесе нәресте бөлігінен белсендіруге болады.

Ата-ана бөлігінен бесік жыры мүмкіндігін белсендіру үшін төмендегі нұсқауларды орындаңыз:

Бесік жырын таңдау

- 1 Бесік жырлары мәзірін ашу үшін ата-ана бөлігіндегі бесік жыры түймесін басыңыз.

Ескерту: Бесік жыры мәзірі ашық кезде бесік жыры түймесін басу мәзірді жабады.

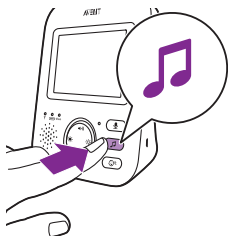

- 2 Бесік жырлары тізіміне кіру үшін басқару түймесінің оң бөлігін басыңыз..

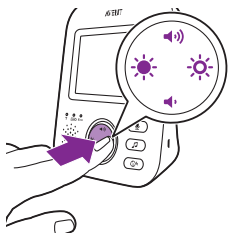

- 3 Бесік жырлары тізімі бойынша айналдыру үшін басқару түймесінің үстіңгі немесе төменгі бөлігін басыңыз.



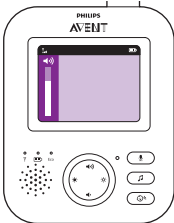
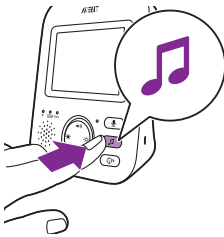

- 4 Белгілі бір бесік жырын ойнату үшін басқару түймесінің оң жағын басыңыз.
Егер бесік жырын уақытша тоқтату керек болса, басқару түймесінің оң жағын қайта басыңыз.
- 5 Ата-ана бөлігінің күй жолағы ойнатылатын және қайталанатын бесік жырлары санын көрсетеді.

Нәресте бөлігінде бесік жыры ойнатыла бастайды және бұл шамамен 15 минут жалғасады.

Keңес: Қолжетімді барлық әндерді қайталау үшін тізімнен соңғы опцияны таңдаңыз.

- 6 Басқа бесік жырын таңдау үшін тізімнен басқа әнді таңдау үшін басқару түймесін жоғары немесе төмен айналдырыңыз. Таңдалған әнді бастау үшін басқару түймесінің оң бөлігін басыңыз.
- 7 Бесік жырын тоқтату үшін ата-ана бөлігіндегі бесік жыры түймесін басып, басқару түймесінің оң жақ бөлігін тағы бір рет басумен ойнатылып жатқан әнді уақытша тоқтатыңыз.

Бесік жырының дыбыс деңгейі

- 1 Бесік жырлары мәзірін ашу үшін ата-ана бөлігіндегі бесік жыры түймесін басыңыз. Басқару түймесінің сол жағын басып, бесік жыры мәзірінің дыбыс деңгейі опцияларын таңдау үшін басқару түймесінің астын басыңыз. Бесік жырының дыбыс деңгейлеріне кіру үшін басқару түймесінің оң бөлігін басыңыз.
- 2 Дыбыс деңгейін реттеу үшін басқару түймесінің жоғарғы немесе төменгі бөлігін басыңыз.
- 3 Бесік жырын тоқтату үшін ата-ана бөлігіндегі бесік жыры түймесін басып, басқару түймесінің оң жақ бөлігін тағы бір рет басумен ойнатылып жатқан әнді уақытша тоқтатыңыз.

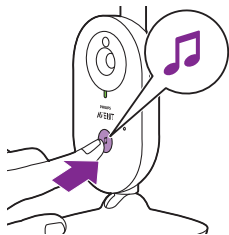

Нәресте бөлігінен бесік жыры мүмкіндігін белсендіру үшін нәресте бөлігіндегі бесік жырын қосу/өшіру түймесін басыңыз.



Нәресте бөлігінде ата-ана бөлігінен таңдалған ең соңғы бесік жыры ойнатыла бастайды және бұл шамамен 15 минут жалғасады.

Нәресте бөлігінде бесік жырын тоқтату үшін нәресте бөлігіндегі бесік жырын қосу/өшіру түймесін басыңыз.

Қайта сөйлеу



Ата-ана бөлігіндегі қайта сөйлеу түймесін қолданып, нәрестеңізбен сөйлесе аласыз.

- 1 Ата-ана бөлігіндегі қайта сөйлеу түймесін басып тұрыңыз.
- 2 Нәресте бөлігінің алдындағы микрофонға 15-30 см/0,5-1 фут қашықтықтан анық сөйлеңіз.

Қайта сөйлеу түймесі басылған кезде нәресте бөлігінде ашық дыбыс байланысы болады. Ата-ана бөлігінің дисплейі белсенді байланысты көрсететін қайта сөйлеу белгішесін көрсетеді.

- 3 Сөйлесіп болғаннан соң қайта сөйлеу түймесін жіберіңіз.



Ескерту: Қайта сөйлеу түймесі басылған кезде ата-ана бөлігі нәресте бөлігінен келетін дыбыстарды өңдей алмайды.

Сезгіштік

Нәресте бөлігінің сезгіштік деңгейі ата-ана бөлігінен қалай естілетінін анықтайды. Деңгей жоғары орнатылған кезде жұмсақ фондық дыбыстармен қоса көптеген дыбыстар естіледі. Сезгіштік деңгейі төмен орнатылған кезде тек қатты дыбыстар естіледі.

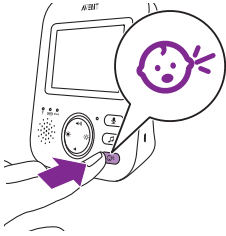

1 Сөзгіштік деңгейлеріне кіру үшін сөзгіштік түймесін басыңыз.

Ескерту: Сөзгіштік түймесін қайта басқан кезде мәзірден шығасыз.

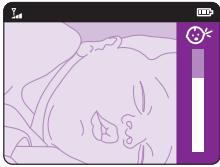

2 Қажетті сөзгіштік деңгейін таңдау үшін басқару түймесінің жоғарғы немесе төменгі бөлігін басыңыз.



Егер нәресте тек жұмсақ дыбыстар шығарса, нәресте бөлігінің сөзгіштігін ата-ана бөлігінде жоғары сөзгіштік деңгейіне орнату керек.

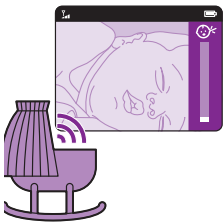

Нәресте дауысы қаттырақ шықса, ата-ана бөлігінде төменірек сөзгіштік деңгейін орнатуға болады.

Ескерту: АУДИО және БЕЙНЕ режимінде сөзгіштік деңгейі "өте жоғары" болған кезде үздіксіз дыбыс шығады. Болмаса, төмен деңгейлі дыбыстар өшіріледі.

Кеңес: Нәресте дауысы ешбір кедергісіз ести алу үшін сөзгіштік деңгейін реттеуге болады. Фондық шу тым көп болған кезде ата-ана бөлігінен осы дыбыстарды естімес үшін сөзгіштікті төмендетіңіз.

Белдік қыстырғышы

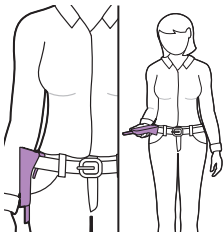

Сіз бөлікті өзіңізбен бірге үй ішінде де және сыртында алып жүруіңізге болады, сіз оны белдігіңізге жапсыруыңызға немесе белдік қыстырмасымен беліңізге жапсырып алуыңызға болады. Осылай сіз балаңызды жүріп-ақ бақылау мүмкіндігін аласыз.

Ескерту: Енді дисплей үстінен төмен қаратылады, бұл ата-ана бөлігін көтерумен экранда нәрестені көруге мүмкіндік береді.

Тазалау және техникалық қызмет көрсету

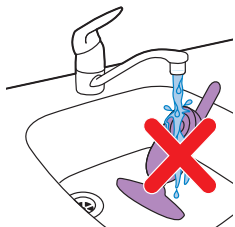

Абайлаңыз! Нәресте бөлігін, ата ана бөлігін және қуат адаптерлерін ешқашан суға батырмаңыз және оларды ағын су астында тазаламаңыз.



Абайлаңыз! Тазалағыш спрейлер немесе сұйықтықтарды қолданбаңыз.

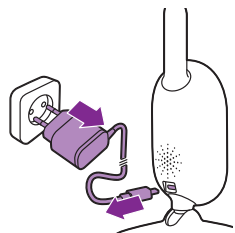

1 Нәресте бөлігін өшіріп, нәресте бөлігінен қуат адаптерін алып, қабырға розеткасынан қуат адаптерін алыңыз.

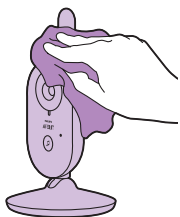

2 Нәресте бөлігін дымқыл шүберекпен тазалаңыз.

Ескерту: Нәресте бөлігінің объективіндегі саусақ іздері немесе лай камера өнімділігіне кері әсер етуі мүмкін. Объективті саусақтармен түртпеңіз.

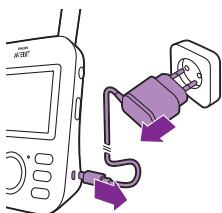

3 Ата-ана бөлігін өшіріп, ата-ана бөлігінен қуат адаптерін алып, қабырға розеткасынан қуат адаптерін алыңыз.

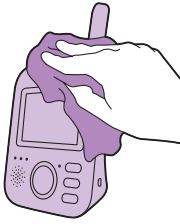

4 Ата-ана бөлігін дымқыл шүберекпен тазалаңыз.

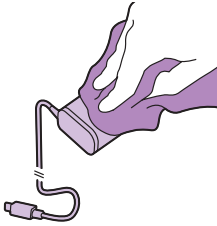

5 Адаптерді құрғақ шүберекпен тазалаңыз.

Сақтау

Нәресте бақылаушысын біраз уақыт бойы қолданбайтын болсаңыз, нәресте бөлігін, ата-ана бөлігін және адаптерлерді суық және құрғақ орында сақтап қойыңыз.

Қосалқы құрылғыларға тапсырыс беру

Керек-жарақтарды немесе қосалқы бөлшектерді сатып алу үшін, www.philips.com/parts-and-accessories сайтына кіріңіз немесе Philips дилеріне хабарласыңыз. Сонымен қатар, еліңіздегі Philips тұтынушыға қолдау көрсету орталығына хабарласа аласыз (байланыс мәліметтерін халықаралық кепілдік парақшасынан қараңыз).

Өңдеу



- Бұл таңба осы өнімді қалыпты тұрмыстық қалдықпен бірге тастауға болмайтынын білдіреді (2012/19/EU).



- Бұл белгі осы өнімде күнделікті үй қоқыстарымен бірге тастауға болмайтын кірістірілген қайта зарядталатын батарея бар екенін білдіреді (2006/66/EC). Зарядталатын батареяны кәсіби түрде алу үшін, өнімді ресми жинау орнына немесе Philips қызмет көрсету орталығына апарыңыз.
- Электрондық және электр өнімдері мен қайта зарядталатын батареяларды бөлек жинау бойынша жергілікті ережелерді орындаңыз. Дұрыс тастау қоршаған ортаға және адам денсаулығына кері әсерін тигізбеуге көмектеседі.

Қайта зарядталатын батареяларды алу

Ескерту: Кәсіпқойдың зарядталмалы батареяны алуы ұсынылады.

Құрылғыны тастау кезінде қайта зарядталатын батареяны ғана алып тастаңыз. Батареяны алып тастау алдында оның толығымен бос екендігін тексеріңіз. Тек ата-ана бөлігінде батарея бар.

Процедура:

- 1 Ата-ана бөлігі астынан 2 резеңке аяқты алыңыз.
- 2 Ата-ана бөлігі астынан енді көрінбейтін 2 бұrandаны алыңыз.
- 3 Антеннаны тік күйде салып, енді көрінбейтін артқы корпустағы бұrandаны алыңыз.
- 4 Арасына бұрағышты күштеп салумен алдыңғы корпуста артқы корпусты алыңыз.
- 5 Батарея коннекторы кабелін ажыратыңыз (қара-ақ-қызыл кабель).
- 6 4 бұrandаны батарея ұстағышынан ажыратыңыз.
- 7 Батареяны алыңыз.

Кепілдік және қолдау көрсету

Егер сізге ақпарат немесе қолдау қажет болса, www.philips.com/support сайтына кіріңіз немесе халықаралық кепілдік парақшасын оқыңыз.

Жиі қойылатын сұрақтар

Бұл тарауда құрылғыда жиі кездесетін мәселелер аталып өтеді. Төмендегі ақпараттың көмегімен мәселені шеше алмасаңыз, жиі қойылатын сұрақтар тізімін көру үшін www.philips.com/support сайтына кіріңіз немесе еліңіздегі Тұтынушыларды қолдау орталығына хабарласыңыз.

ПАЙДАЛАНУ ӘДІСІ/БӨЛІКТЕРДІ ҚОСУ

Сұрақ	Жауап
Бөлікті қосқан кезде нәресте бөлігінің қуат қосу шамы неге қосылмайды?	Дегенмен, нәресте бөлігі электр тоғына қосылмайды. Нәресте бөлігін электр тоғына қосыңыз. Содан кейін ата-ана бөлігімен байланысты орнату үшін нәресте бөлігінің қосу/өшіру қосқышын тігінен ON (Қосулы) күйіне орнатыңыз.

ПАЙДАЛАНУ ӘДІСІ/БӨЛІКТЕРДІ ҚОСУ

Розеткаға қосқанда ата-ана бөлігі неге зарядталмайды?	Дегенмен, адаптер дұрыс тығылмаған. Адаптер қабырға розеткасына дұрыс тығылғанын тексеріңіз.
	Ата-ана бөлігі толығымен зарядтаулы болуы мүмкін. Батарея толығымен зарядталғанда және құрылғы электр қуатына қосылған кезде батарея күйінің шамы жасыл түсте жанады.
Розеткаға қосқанда нәресте бөлігі неге зарядталмайды?	Нәресте бөлігінде зарядтау функциясы жоқ. Нәресте бөлігі электр тогына қосылған кезде ғана жұмыс істейді.
Мен неліктен байланыс жасай алмаймын? Неліктен байланыс қайта-қайта үзіліп қалады? Неліктен дыбыс кедергілері пайда болады?	Нәресте бөлігі мен ата-ана бөлігі жұмыс ауқымының сыртқы шегіне жақын орналасқан болуы немесе дыбыс кедергісі жиілігі 2,4 ГГц сымсыз құрылғылар әсерінен болуы мүмкін. Басқа орынға ауыстырып көріңіз, құрылғыларды (ноутбуктер, ұялы телефондар, микротолқынды пештер, т.б.) бір-біріне жақындатыңыз немесе жиілігі 2,4 ГГц болатын басқа сымсыз құрылғыларды сөндіріңіз. Құрылғылар арасында байланыс орнауына шамамен 10 секундтай уақыт кететінін ескеріңіз.
	Егер сигнал жоғалса, ата-ана бөлігінен дыбыстық сигнал шығады (20 секунд сайын 3 жылдам сигнал).
	Нәресте және ата-ана бөлігі бір-біріне тым жақын болуы мүмкін, кедергіні болдырмау үшін оларды бір-бірінен кемінде 1,5 метр/5 фут қашықтықта ұстаңыз.
Тоқ қуаты болмай қалғанда не болады?	Ата-ана бөлігі қайта зарядталатын батареяда жұмыс істейтіндіктен, батарея жеткілікті түрде зарядталғанда ата-ана бөлігі жұмысы жалғасады. Дегенмен, нәресте бөлігі жұмысы тоқтайды, себебі қайта зарядталатын батарея жоқ және тек электр қуатында жұмыс істейді. Ата-ана бөлігі нәресте бөлігімен байланыс жоғалғанын көрсететін дыбыстық сигнал береді. Электр қуаты қалпына келтірілгенде ата-ана бөлігі мен нәресте бөлігі арасындағы байланыс автоматты түрде қайта орнатылады.
Неліктен ата-ана бөлігінің зарядтау уақыты 3 сағаттан артады?	Мүмкін ата-ана бөлігі зарядталып жатқанда қосулы шығар. Зарядтау уақытын қысқарту үшін зарядтау кезінде ата-ана бөлігін өшіріңіз. Ата-ана бөлігі тұрақты түрде қосулы кезде ата-ана бөлігін зарядтау шамалы уақыт алады.
Неліктен нәресте бөлігін және оның сымын нәрестеден кемінде 1 метр/3,5 фут ары ұстау керек?	Сымға шатасуды болдырмау және дыбысты оңтайлы анықтау үшін әрқашан нәресте бөлігін және оның сымын нәрестеден кемінде 1 метр/3,5 фут ары қойыңыз.
Ата-ана бөлігіндегі түрлі пайдаланушы режимдері арасында қандай айырмашылық бар: Бейне, Аудио, VOX және ECO?	Нәресте мониторында қолжетімді режимдер түсініктемесі үшін төмендегі тізімді көріңіз.
* Бейне режимі: ата-ана бөлігінің экраны және дыбысы үнемі қосулы.	

ПАЙДАЛАНУ ӘДІСІ/БӨЛІКТЕРДІ ҚОСУ

* Аудио режимі: тек дыбыс белсендіріледі. АУДИО режимі белсендірілгенде ата-ана бөлігі дисплейі өшеді. Байланыс шамы ата-ана бөлігі әлі қосулы және нәресте бөлігіне қосылғанын көрсетеді. Тек SCD630: нәресте бөлігінен дыбыс естілген кезде экран үстінде жанатын дыбыс деңгейі шамдары жасыл түсте жанады. Нәресте бөлігімен барлық қалыпты сәйкестік қайта сөйлеу, бесік жыры, мәзір және сезгіштік түймелері арқылы ықтимал.

* VOX режимі: 20 секунд ішінде ешбір дыбыс анықталмаса (немесе сезгіштік параметрінен жоғары ешбір дыбыс болмаса), ата-ана бөлігінің дисплейі және дыбысы өшеді. Нәресте дауысы қатты шықса және сезгіштік шегінен өтсе, дисплей және дыбыс бірден белсендіріледі. Дыбыс шектен төмен түскен кезде бейне 20 секунд белсенді қалады. Басқару түймелерінің бірі басылған кезде (ашықтық немесе дыбыс деңгейі) құрылғы бейнені шамамен 5 секунд көрсетеді. Сонымен қатар, бесік жыры мәзірі қолжетімді.

* ECO режимі: 20 секунд ішінде ешбір дыбыс анықталмаса, ата-ана бөлігінің дисплейі және дыбысы өшеді. Эко режимі нәрестемен қосулы ұстап отырып, тыныш уақыт барысында қуат шығынын азайтады. ECO режимінде ECO ЖШД шамы жасыл түсте жанып, құрылғы басқа байланыс әдісімен пайдаланылады. ECO режимінде үздіксіз радио жиілігі байланысы орнына нәресте бөлігімен байланысты тексеру үшін ата-ана бөлігінде 2 секундтық соққы механизмі пайдаланылады. Сол себепті, нәресте бөлігінде ECO режимінде аз энергия тұтынылады.

Түнгі шамды қай жерде қоса аламын?

Түнгі шамды қосу үшін нәресте бөлігіндегі түнгі шам мүмкіндігін қосу/өшіру түймесін басыңыз. Ата-ана бөлігінің түнгі шамын басқару мүмкін емес. Түнгі шам автоматты түрде өшеді, нәресте бөлігінде өшіру үшін түнгі шамды қосу/өшіру түймесін қайта басыңыз.

Ата-ана бөлігін қалай қайта орната аламын?

Ата-ана бөлігінің алдындағы «қуат қосу/өшіру түймесін» және «төмен шарлау түймесін» бір уақытта шамамен 1 секунд басумен ата-ана бөлігін қайта орнатуға болады. Ата-ана модулі өшеді. Ата-ана бөлігін қосу үшін, «қуатты қосу/өшіру түймесін» басыңыз. Пайдаланушы режимі, ашықтық параметрлері, дыбыс деңгейі, бесік жыры таңдауы, масштаб таңдау және діріл параметрлері сияқты ата-ана бөлігінің жадына сақталған пайдаланушыға тән ақпарат жоғалады.

АТА-АНА БӨЛІГІНДЕГІ КӨРСЕТІЛІМДЕР

Сұрақ

Жауап

Ата-ана бөлігіндегі батарея ЖШД қызыл түсте жанады. Мен не істеуім керек?

Батарея қуаты төмендейді. Егер батарея ЖШД қызыл түсте жанған кезде ата-ана бөлігі электр қуатына қосылмаса және дыбыстық сигнал шыға бастаса, шамамен 60 минуттан кейін бөлік жұмысы тоқтайды.

Батарея шығынын үнемдеу үшін төмен ашықтық және/немесе дыбыс деңгейіне ауыстырып, ата-ана бөлігін қуат адаптері бар электр тогына қосыңыз. ("Пайдалануға дайындау" тарауын көріңіз).

Неліктен ата-ана бөлігі дыбыс шығарады?

Нәресте монитормен мәселені айту жолымен сигнал береді.

1 сигнал: ата-ана бөлігі өшірулі.

АТА-АНА БӨЛІГІНДЕГІ КӨРСЕТІЛІМДЕР

	1 сигнал, алғашқы 3 минут 20 секунд сайын, одан кейін минут сайын: ата-ана бөлігінің батареясының деңгейі төмен.
	20 секунд сайын 2 жылдам сигнал: нәресте бөлмесінің температурасы пайдаланушымен анықталған ауқымнан тыс, ата-ана бөлігінің экранында температура белгішесі көрсетіледі (тек SCD630 үлгісіне арналған).
	20 секунд сайын 3 жылдам сигнал: ата-ана және нәресте бөлігі арасындағы байланыс жоғалады, байланыс белгішесі ата-ана бөлігінің экранында көрсетіледі және байланыс түймесі қызыл түсте жанады.
Батареяның ЖШД түсі (жасыл, қызғылт сары, қызыл) қандай немесе батарея күйінің жанған ЖШД мағынасы қандай?	Ата-ана бөлігі электр қуатына қосылған кезде батарея шамының түсі көрсетіледі: * Жасыл: батарея деңгейі толық. * Қызғылт сары: батарея зарядталуда.
	Ата-ана бөлігі электр қуатына қосылған кезде батарея шамының түсі шамы көрсетіледі: * Қызыл: батарея деңгейі таусылуға жақын (<10%) * Жанған ЖШД жоқ: ата-ана бөлігі электр тогына қосылмаған.
ШУ/ДЫБЫС	
Сұрақ	Жауап
Неліктен ата-ана және/немесе нәресте бөлігі жағымсыз жоғары үн шығарады?	Ата-ана бөлігі және нәресте бөлігі бір-біріне тым жақын болуы мүмкін. Ата-ана бөлігі мен нәресте бөлігі бір-бірінен кемінде 2,5 метр/8,2 фут алыс болуын тексеріңіз және дыбыс деңгейін төменірек етіп орнатыңыз.
	Ата-ана бөлігінің дыбыс деңгейі тым жоғары орнатылуы мүмкін. Ата-ана бөлігінің дыбыс деңгейін төмендетіңіз.
	Ата-ана бөлігінен дыбыс шығу себептері үшін "Неліктен ата-ана бөлігі дыбыс шығарады?" ЖҚС көріңіз.
Дыбысты қалай өшіре аламын?	Басқару түймесінің төменгі бөлігін басумен құрылғы дыбысын өшіріңіз. Экрандағы дыбыс деңгейі жолағы толығымен аяқталғанда дыбыс деңгейі өшіріледі.
Неліктен мен дыбыстарды естімеймін? Неліктен мен нәрестемнің жылағанын естімеймін?	Ата-ана бөлігінің дыбыс деңгейі тым төмен орнатылуы немесе өшірілген болуы мүмкін. Дыбыс деңгейін көтеру үшін басқару түймесінің үстіңгі бөлігін басыңыз.
	Дегенмен, ата-ана бөлігінің дыбысы өшеді, басқару түймесінің үстіңгі бөлігін басумен құрылғы дыбысын өшіріп, дыбыс деңгейін реттеңіз.
	Сезгіштік тым төмен орнатылған ата-ана бөлігі мәзіріндегі сезгіштік жоғары деңгейге реттеңіз.

ШУ/ДЫБЫС

	Нәресте бөлігі нәрестеден тым алыс болуы мүмкін. Оңтайлы дыбыс анықтауы үшін нәресте бөлігі нәрестеден 1,5 метр/5 фут қашықтықтан алыс еместігін тексеріңіз. 1 метр/3,5 фут қашықтықтан жақын болса, тұншығу қаупі артады.
Неге ата-ана бөлігі нәрестемнен басқан дыбыстарға жылдам әрекет етеді?	Нәресте бөлігі нәрестенің дыбысынан басқа дыбыстарды да қабылдайды. Нәресте бөлігін нәрестеге жақынырақ қойыңыз (дегенмен, кемінде 1 метр/3,5 фут ара қашықтықты сақтаңыз).
	Сезгіштік деңгейі тым жоғары болуы мүмкін. Нәрестеден жұмсақ дыбыстар шықса, сезгіштік жоғары болуы керек. Дегенмен, нәресте дауысы қаттырақ шықса, төменірек сезгіштік деңгейі орнатылуы керек. Ата-ана бөлігі мәзіріндегі нәресте монитормының сезгіштігін өзгертуге болады.
Неге ата-ана бөлігінен зуммер дыбысы шығады?	Ата-ана бөлігі нәресте бөлігі ауқымынан тыс болғанда кедергі орын алуы мүмкін. Сондай-ақ, кедергілер ата-ана бөлігі мен нәресте бөлігі арасында қабырғалар немесе төбелер тым көп болғанда я болмаса басқа 2,4 ГГц сымсыз құрылғылар қосылғанда (мысалы, микротолқынды пеш, Wi-Fi маршрутизаторы) орын алуы мүмкін.
	Ата-ана бөлігін басқа, нәресте бөлігіне жақынырақ орынға қойыңыз немесе сымсыз құрылғыларды өшіріңіз.
	Егер осы жауап көмектеспесе, басқа "Неліктен ата-ана және/немесе нәресте бөлігі жағымсыз жоғары үн шығарады?" ЖҚС тексеріңіз.
Нәресте бөлігімен бесік жыры қанша уақыт ойнатылады?	Бесік жыры таңдалса, бұл шамамен 15 минут үздіксіз қайталанады. Қолжетімді барлық әндерді ойнату керек жағдайда бесік жырлары тізімінен соңғы опцияны таңдаңыз.
Бесік жыры дыбысының деңгейін қалай көтере аламын?	Нәресте бөлігінде емес, ата-ана бөлігінде бесік жырының дыбыс деңгейін көтеруге болады. Бесік жыры мәзірін ашып, дыбыс деңгейін реттеу үшін ата-ана бөлігіндегі бесік жыры түймесін басыңыз.

ЖҰМЫС УАҚЫТЫ/АУҚЫМЫ

Сұрақ	Жауап
Неге нәресте монитормы осы пайдаланушы нұсқаулығында көрсетілгеннен кішкентай қашықтықты басқарады?	Көрсетілген 300 метр/985 фут жұмыс ауқымы тек сыртта ашық ауада және көру аясында жарамды. Қоршаған орта мен басқа кедергі жасайтын факторларға байланысты, бұл байланыстың аймақ ара қашықтығы кішірек болуы мүмкін (ата-ана және нәресте бөлігін орналастыру тарауындағы кестені көріңіз).
	Үйдің ішінде 50 метр/165 фут дейінгі жұмыс ауқымын ата-ана бөлігі мен нәресте бөлігі арасындағы қабырғалардың және/немесе төбелердің саны және түрі шектейді.
Ата-ана бөлігінің жұмыс мерзімі 10 сағат болуы тиіс. Неліктен менің ата-ана бөлігім одан аз істейді?	Ата-ана бөлігінің бейне ашықтығы тым жоғары орнатылуы мүмкін, ол ата-ана бөлігінің көп энергияны тұтынуына әкеледі. Ата-ана бөлігінің ашықтығын төмендетіңіз.

ЖҰМЫС УАҚЫТЫ/АУҚЫМЫ

Бейне дисплей үздіксіз қосулы кезде ата-ана бөлігі көп қуатты тұтынады. Жұмыс уақытын арттыру үшін ата-ана бөлігі мәзірінен АУДИО, VOX немесе ECO режимін белсендіріңіз ("Мүмкіндіктер", "АУДИО режимі", "VOX режимі" немесе "ECO режимі" тарауын қараңыз).

Ата-ана бөлігінің дыбыс деңгейі тым жоғары орнатылуы мүмкін, ол ата-ана бөлігінің көп энергияны тұтынуына әкеледі. Ата-ана бөлігінің дыбыс деңгейін төмендетіңіз.

Барлық басқа зарядталатын электрондық құрылғы сияқты ұзақ қолданыстан кейін батарея сыйымдылығы азаяды.

БЕЙНЕ ДИСПЛЕЙІ

Сұрақ

Жауап

Неліктен ата-ана бөлігінде кедергілер пайда болады? Неліктен ата-ана бөлігіндегі бейне дисплейі жыпылықтайды?

Ата-ана бөлігі нәресте бөлігі ауқымынан тыс болғанда кедергі орын алуы мүмкін. Сондай-ақ, кедергілер ата-ана бөлігі мен нәресте бөлігі арасында қабырғалар немесе төбелер тым көп болғанда я болмаса басқа 2,4 ГГц сымсыз құрылғылар қосылғанда (мысалы, микротолқынды пеш, Wi-Fi маршрутизаторы) орын алуы мүмкін.

Ата-ана бөлігін басқа, нәресте бөлігіне жақынырақ орынға қойыңыз немесе сымсыз құрылғыларды өшіріңіз.

Ата-ана бөлігінің қайта зарядталатын батарея зарядталуы керек.

Неге байланыс шамы жасыл түсте жанған кезде бейне дисплейінде кескін жоқ?

Ата-ана бөлігі АУДИО, VOX немесе ECO режимінде болуы мүмкін. Режимдерді (көріңіз 'Режимдер') ауыстыру үшін ата-ана бөлігінің оң жағындағы режим түймесін басыңыз.

Неге бейне дисплейіндегі кескін анық емес?

Дисплей ашықтығы тым төмен орнатылуы мүмкін. Ортадағы басқару түймесін пайдаланумен ата-ана бөлігіндегі дисплей ашықтығын арттырыңыз.

Дегенмен, нәресте бөлігінің объективі лас болуы мүмкін. Объективті құрғақ шүберекпен тазалаңыз.

Нәресте бөлігі нәрестеден тым алыс болуы мүмкін. Оңтайлы бейне сапасы үшін нәресте бөлігі нәрестеден 1,5 метр/5 фут қашықтықтан алыс еместігін тексеріңіз. 1 метр/3,5 фут қашықтықтан жақын болса, тұншығу қаупі артады.

Қабырға бекітпесі

Басып шығару нұсқаулары:

Осы бетті 100% шкаласында басып шығарып, қабырғадағы бұрандалары үшін саңылаулар орнын дұрыс белгілеу үшін үлгіні пайдаланыңыз.

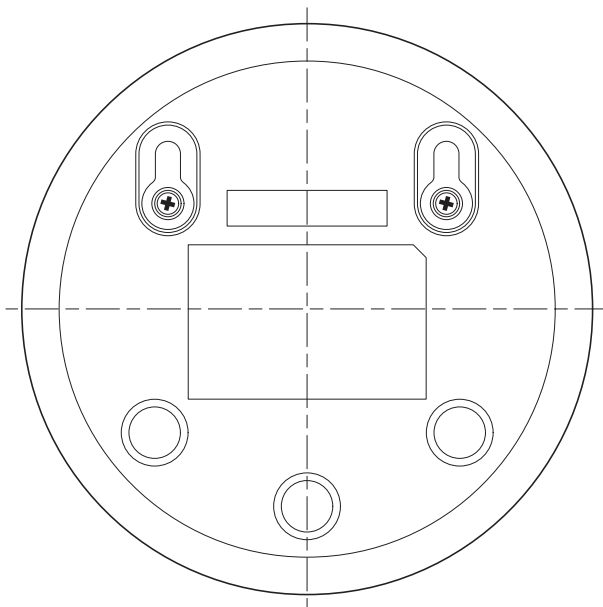

Құрылғы бақылау үшін жаңа туған нәрестелерге және үш жасқа дейінгі балаларға

Өндіруші: "Филипс Консьюмер Лайфстайл Б.В.", Туссендиепен 4, 9206 АД, Драхтен, Нидерланды

Ресей және Кедендік Одақ территориясына импорттаушы: "ФИЛИПС" ЖШҚ, Ресей Федерациясы, 123022 Мәскеу қаласы, Сергей Макеев көшесі, 13-үй, тел. +7 495 961-1111

қуат блок PSAC05E-050L6 немесе PSAC05X-050L6: KIPY 100-240 V ~; 50/60 Hz; 0,2 A; ШЫҒУ 5.0 V $\overline{\text{---}}$, 1A

II- класс 

Ата-ана бөлігі SCD831, SCD833, SCD835, SCD620: 5 V, 1 A, Кіріктірілген батарея

Нәресте бөлігі SCD831, SCD833, SCD835, SCD620 5 V, 1 A.

Тұрмыстық қажеттіліктерге арналған

Қытайда жасалған

Сақтау шарттары, пайдалану

Температура	0°C - +40°C
Салыстырмалы ылғалдылық	20% - 95%
Атмосфералық қысым	85 - 109 кПа



Пластик емес бума материалдарында қағаз немесе картон бар.



Пластик бума материалдарында LDPE бар, басқаша көрсетілмеген жағдайда.

www.philips.com/avent

Philips Consumer Lifestyle BV

Tussendiepen 4, 9206 AD Drachten, The Netherlands

Trademarks owned by the Philips Group.

© 2019 Koninklijke Philips N.V.

All rights reserved.

4213.354.3873.4 (7/1/2019)

